Preisliste Premium 2016 | 2017

MEISTER

DE

gültig ab 15. Oktober 2016

Inhaltsverzeichnis

Longlife-Parkett	5
Longlife-Parkett Penta PD 550	8
Longlife-Parkett Penta PD 450	9
Longlife-Parkett Cottage PD 400	10
Longlife-Parkett Residence PS 500	15
Longlife-Parkett Residence PS 400	17
Longlife-Parkett Residence PS 300	18
Longlife-Parkett Style PC 400	21
Longlife-Parkett Style PQ 500	22
Lindura-Holzbo den	24
Lindura-Holzbo den HD 300	25
Designbo den	27
Designbo den Catega® Flex DD 300 Designbo den Catega® Flex DD 300 S	28
Designbo den Tecara DD 350 S	31
Korkbo den	32
Korkbo den Puro KD 300 S	33
Linoleumbo den	34
Linoleumbo den Puro LID 300 S	35
Nadura-Bo den	36
Nadura-Bo den NB 400	37
Nadura-Bo den NQ 500	38
Laminat	39
Laminat Melango LD 300 25 Laminat Melango LD 300 25 S	42
Laminat Melango LD 300 20 Laminat Melango LD 300 20 S	44
Laminat Talamo LS 300 Laminat Talamo LS 300 S	46
Laminat Micala LD 200 Laminat Micala LD 200 S	48
Laminat Micala LC 200 Laminat Micala LC 200 S	50
Licht, Leisten und Zubehö r	52
Licht	53
Leisten	54
Leistenzubehör	68
Befestigungsklipps	72
Verlegezubehör	73
Unterlagsmaterialien (Dämmunterlagen)	74
Heizkörper-Rosetten Türstopper	75
Profile	77
Reinigungs- und Pflegemittel	84

Systempaneele	89
Systempaneele Nova SP 400	90
Systempaneele Nova SP 300	92
Echtholzpaneele	93
Echtholzpaneele Madera EP 250	94
Echtholzpaneele Madera EP 200	95
Dekorpaneele	96
Dekorpaneele Terra DP 250	97
Dekorpaneele Terra DP 200	98
Dekorpaneele Terra DP 150	99
Zubehör	100
Befestigungsmaterial Verlegezubehör	100
Licht	102
Licht-Technik	103
LED-Leuchten	104
Niedervolt-Leuchten	110
Zubehör	112
Leisten Zubehör	114
Leisten	116
Leistenzubehör Befestigungsklipps	122
Garantiebedingungen	123
Lieferungs- und Zahlungsbedingungen	128

Longlife-Parkett Penta**PD 550**

| 1-Stab (Landhausdielen)
 | Oberfläche naturgeölt
 | längsseitige, unregelmäßige V-Fuge
 | Klicksystem: längsseitig Uniclic, kopfseitig mit Nut-/Feder-Verbindung zur Verleimung

| MEISTER-Longlife-Garantie* im Wohnbereich
 | Ca. 2,5 mm Edelholz-Nutzschicht
 | Stärke: 15 mm

| Längen: 3650 | 4200 mm
 | Breiten: 220 | 260 mm

Seite 8

PD 450

| 1-Stab (Landhausdielen)
 | Oberfläche mattlackiert
 | Umlaufende V-Fuge
 | Klicksystem: Masterclic Plus

| MEISTER-Longlife-Garantie* im Wohnbereich
 | Ca. 2,5 mm Edelholz-Nutzschicht

| Stärke: 13 mm
 | Deckmaß: 2400 × 255 mm

Seite 9

Longlife-Parkett Cottage**PD 400**

| 1-Stab (Landhausdielen)
 | Oberfläche naturgeölt, mattlackiert oder hochglanzlackiert
 | Längsseitige V-Fuge oder längsseitige, unregelmäßige V-Fuge

| Klicksystem: Masterclic Plus
 | MEISTER-Longlife-Garantie* im Wohnbereich
 | Ca. 2,5 mm Edelholz-Nutzschicht

| Stärke: 13 mm
 | Deckmaß: 2200 × 180 mm

Seite 10–14

Longlife-Parkett Residence**PS 500**

| 1-Stab (Stab-Parkett für Fischgrätverlegung)
 | Oberfläche naturgeölt oder mattlackiert
 | Umlaufende, unregelmäßige V-Fuge bei naturgeölten Oberflächen

| Umlaufende V-Fuge bei mattlackierten Oberflächen
 | Klicksystem: Quadrocllic Plus
 | MEISTER-Longlife-Garantie* im Wohnbereich

| Ca. 2,5 mm Edelholz-Nutzschicht
 | Stärke: 13 mm
 | Deckmaß: 710 × 142 mm

Seite 15–16

PS 400

| 1-Stab (Stab-Parkett für Fischgrätverlegung)
 | Oberflächen lackiert
 | Umlaufende V-Fuge
 | Klicksystem: Uniclic

| MEISTER-Longlife-Garantie* im Wohnbereich
 | Ca. 2,5 mm Edelholz-Nutzschicht

| Stärke: 11 mm
 | Deckmaß: 500 × 100 mm

Seite 17

* Garantie gemäß MeisterWerke-Garantiebedingungen (siehe Seite 123).

Longlife-Parkett Residence

PS 300

| 1-Stab (Stab-Parkett)
| Oberfläche naturgeölt oder mattlackiert
| Umlaufende V-Fuge
| Klicksystem: Mastercllic Plus

| MEISTER-Longlife-Garantie* im Wohnbereich
| Ca. 2,5 mm Edelholz-Nutzschicht

| Stärke: 13 mm
| Deckmaß: 1187 × 142 mm

Seite 18–20

Longlife-Parkett Style

PC 400

| 3-Stab (Schiffsboden)
| Oberfläche naturgeölt
| Klicksystem: Mastercllic Plus

| MEISTER-Longlife-Garantie* im Wohnbereich
| Ca. 2,5 mm Edelholz-Nutzschicht

| Stärke: 13 mm
| Deckmaß: 2400 × 255 mm

Seite 21

PQ 500

| Quadrat
| Oberfläche naturgeölt oder mattlackiert
| Umlaufende Microfuge
| Klicksystem: Quadrocllic Plus

| MEISTER-Longlife-Garantie* im Wohnbereich
| Ca. 2,5 mm Edelholz-Nutzschicht

| Stärke: 13,5 mm
| Deckmaß: 485 × 485 mm

Seite 22–23

* Garantie gemäß MeisterWerke-Garantiebedingungen (siehe Seite 123).

Technische Informationen

Produkteigenschaften Longlife-Parkett

| Der ideale Boden für alle trockenen Wohnbereiche wie etwa Wohnzimmer, Schlafzimmer sowie gewerbliche Bereiche mit mäßiger bis normaler Beanspruchung wie etwa Hotelzimmer. Nicht geeignet für die Verlegung in Feuchträumen (Bad, Sauna, etc.).

| Einfache und schnelle Verlegung.

| Hohe Passgenauigkeit und hoher Verlegekomfort durch stabilen Dreischichtaufbau mit HDF-Mittellage

| Geeignet zur Verlegung auf Warmwasser-Fußbodenheizung

Longlife-Parkett® 3-Schicht-Produktaufbau

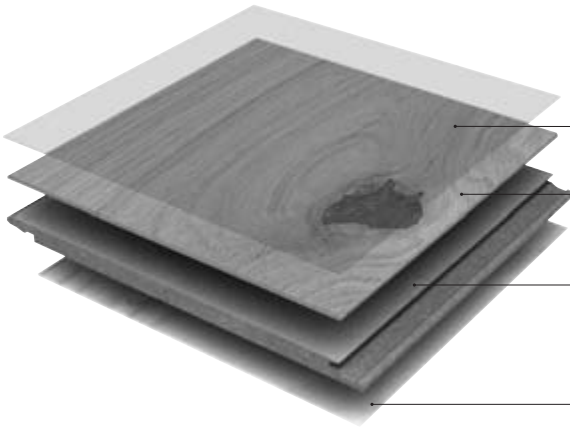

Weartec® Nature-Oberfläche

Natürliche Öle und Wachse dringen tief in das Holz ein und bilden eine schützende, atmungsaktive Oberfläche. Diese Form der Veredelung betont die Maserung sowie die Struktur, wirkt feuchtigkeitsregulierend und sorgt für ein gesundes Raumklima.

Duratec Plus-Oberfläche

7-fache Versiegelung mit formaldehydfreiem, zähelastischem, UV-gehärtetem Acryllack. Dieser Lack ist ökologisch unbedenklich und aufgrund seiner speziellen Zusammensetzung extrem strapazierfähig und pflegeleicht.

Edelholz-Nutzschicht

Aus 2,5 mm Echtholz.

Mittellage

Spezialverleimte HDF-Platte für eine einfache Verlegung, besondere Formstabilität und erhöhte Widerstandsfähigkeit gegen Eindrücke.

Gegenzug

Aus nordischem Fichtenfurnier für optimale Festigkeit.

Parkett-Sortierungen

Harmonisch: Die natürliche Mischung macht's: Für die Sortierung »harmonisch« wählen wir Edelhölzer mit ruhiger Optik sowie aus gewogenem und natürlichem Farbspiel. Sie enthalten wenig fest verwachsene Ast- oder Braunkernanteile und keine Splintanteile. Bei der Kollektion PD 450 können vereinzelte, fachmännisch ausgespachtelte Astausbrüche vorkommen.

Ambiente: Für eine ruhige Gesamtoptik: Dielen dieser Sortierung zeigen ein natürliches Farbspiel mit wenigen kleinen Ästen. Splintanteile und leichte Risse sorgen für ein aus gewogenes Zusammenspiel aus Lebendigkeit und Eleganz.

Natur: Kleine Äste, sowohl fest verwachsen als auch fachmännisch ausgespachtelt, und vereinzelte Risse sorgen für eine ausgeglichene Gesamtwirkung. Kleine nicht spachtelfähige Risse und Äste können vorkommen.

Lebhaft: In dieser Sortierung bieten wir bewusst Oberflächen mit Farb- und Strukturspiel, die den natürlichen Charakter des Holzes betonen. Gesunde Ast-, Splint- und Braunkernanteile gehören zum lebhaften Gesamtbild. Unsere Eiche-Landhausdielen und Eiche Maxi-Stäbe sind splintfrei. Astausbrüche werden fachmännisch ausgespachtelt. Kleine nicht spachtelfähige Risse und Äste können vorkommen.

Vital: Edelhölzer mit ausgeprägtem Farb- und Strukturspiel bieten die Grundlage für diese Sortierung. Größere Äste und vereinzelte Risse verstärken das lebendige Gesamtbild. Splintanteile sind bei dieser Sortierung nicht vorhanden. Astausbrüche und Risse werden fachmännisch ausgespachtelt. Kleine nicht spachtelfähige Risse und Äste können vorkommen.

Authentic: Basierend auf der Sortierung »Vital« sind hier Astausbrüche und Risse bewusst unregelmäßig gespachtelt und ausgeprägt. Dies verleiht dem verlegten Boden eine natürliche, sehr lebendige Anmutung.

Country: Edelhölzer mit ausgeprägtem Farb- und Strukturspiel bilden die Grundlage für diese Sortierung. Größere Äste und vereinzelte Risse sind bewusst unregelmäßig gespachtelt und ausgeprägt und betonen so das lebendige Gesamtbild. Zusammen mit den unregelmäßig produzierten Fugenbildern zwischen den einzelnen Stäben und an den Dielen ergibt sich so eine ausdrucksstarke Oberfläche.

Markant: Ein interessantes, kräftiges Farb- und Strukturspiel betont den markanten Charakter der Bodenfläche. Splint- und Braunkernanteile sowie markante Äste und vereinzelte Risse bestimmen das ausdrucksstarke Bodenbild. Astausbrüche und Risse werden fachmännisch ausgespachtelt. Kleine nicht spachtelfähige Risse und Äste können vorkommen.

Mountain: Auf Grundlage der Sortierung »Markant« mit ihren kräftigen Farben und Strukturen, vermehrten Splint- und Braunkernanteilen sowie markanten Ästen sind alle Astausbrüche und Risse bewusst unregelmäßig gespachtelt und ausgeprägt.

Rustikal: In dieser Sortierung bieten wir bewusst Oberflächen mit starkem Farb- und Strukturspiel, die den natürlichen Charakter des Holzes betonen. Größere Äste, vereinzelte Risse und Splintanteile gehören zum rustikalen Gesamtbild. Astausbrüche und Risse werden fachmännisch ausgespachtelt. Kleine nicht spachtelfähige Risse und Äste können vorkommen.

Canyon: In dieser Sortierung werden Eichen-Oberflächen mit ganz besonderem rustikalen Gesamteindruck sowie ausgeprägtem Farb- und Strukturspiel verwendet. Der natürliche und urwüchsige Charakter des Bodens wird betont durch größere Äste und unterschiedlich starke Risse, die bewusst unregelmäßig gespachtelt und ausgeprägt sind.

Longlife-Parkett Penta | naturgeölt

PD 550

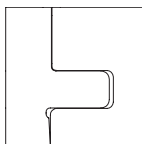

Klicksystem: längsseitig Uniclic, kopfseitig mit Nut-/Feder-Verbindung zur Verleimung



The mark of responsible forestry



Ausnahme Eiche kerngeräuchert



längsseitige, unregelmäßige V-Fuge

Holzart	Struktur	Sortierung	Optik	Artikel-Nr.	€/m ² zzgl. MwSt.	€/m ² inkl. MwSt.	Farb-Nr. Leisten
Breite 220 mm							
Eiche lebhaft	8091 gebürstet	lebhaft	1-Stab	5301 .. 8091 22	102,48	121,95	1084
Eiche lebhaft kerngeräuchert	8131 gebürstet	lebhaft	1-Stab	5301 .. 8131 22	110,88	131,95	1009
Eiche lebhaft pure	8577 gebürstet	lebhaft	1-Stab	5301 .. 8577 22	103,32	122,95	1177
Eiche lebhaft weiß	8135 gebürstet	lebhaft	1-Stab	5301 .. 8135 22	103,32	122,95	1087
Breite 260 mm							
Eiche lebhaft	8091 gebürstet	lebhaft	1-Stab	5301 .. 8091 26	106,68	126,95	1084
Eiche lebhaft kerngeräuchert	8131 gebürstet	lebhaft	1-Stab	5301 .. 8131 26	115,08	136,95	1009
Eiche lebhaft pure	8577 gebürstet	lebhaft	1-Stab	5301 .. 8577 26	107,52	127,95	1177
Eiche lebhaft weiß	8135 gebürstet	lebhaft	1-Stab	5301 .. 8135 26	107,52	127,95	1087

Farblich passende Leisten ab Seite 56

Bei Ihrer Bestellung ersetzen Sie bitte die beiden Punkte in der Artikelnummer durch die ersten beiden Ziffern der gewünschten Länge (z. B. Penta PD 550, Eiche 8091, 3650 mm = 5301 36 8091 22).

Lieferzeit auf Anfrage.

Gesamtstärke	Deckmaß	Stärke Nuttschicht	Verpackungseinheit VPE	Gewicht pro VPE	Verpackungseinheit PAL	Gewicht pro Palette
15 mm	3650 × 220 mm	ca. 2,5 mm	Pakete à 2 Stück = ca. 1,61 m ²	ca. 19,5 kg	44 Pakete = ca. 70,66 m ²	ca. 870 kg
15 mm	3650 × 260 mm	ca. 2,5 mm	Pakete à 2 Stück = ca. 1,90 m ²	ca. 23 kg	36 Pakete = ca. 68,33 m ²	ca. 840 kg
15 mm	4200 × 220 mm	ca. 2,5 mm	Pakete à 2 Stück = ca. 1,85 m ²	ca. 22,5 kg	40 Pakete = ca. 73,92 m ²	ca. 920 kg
15 mm	4200 × 260 mm	ca. 2,5 mm	Pakete à 2 Stück = ca. 2,18 m ²	ca. 26,5 kg	33 Pakete = ca. 72,07 m ²	ca. 895 kg

(Abgabe nur in vollen VPE)

Longlife-Parkett | 1-Stab (Landhausdielen)

Longlife-Parkett Penta | mattlackiert

PD 450



DE 102006037614 B3/WO 2008/017301



umlaufende V-Fuge

Holzart	Struktur	Sortierung	Optik	Artikel-Nr.	€/m ² zzgl. MwSt.	€/m ² inkl. MwSt.	Farb-Nr. Leisten
Eiche harmonisch	8171 gebürstet	harmonisch	1-Stab	5388 00 8171	72,23	85,95	001
Eiche harmonisch cremeweiß	8596 gebürstet	harmonisch	1-Stab	5388 00 8596	73,07	86,95	1153
Eiche harmonisch hell	8176 gebürstet	harmonisch	1-Stab	5388 00 8176	73,07	86,95	1094
Eiche lebhaft	8593 gebürstet	lebhaft	1-Stab	5388 00 8593	64,66	76,95	001
Eiche lebhaft pure	8595 gebürstet	lebhaft	1-Stab	5388 00 8595	65,50	77,95	1177
Eiche lebhaft weiß gekälkt	8594 gebürstet	lebhaft	1-Stab	5388 00 8594	66,34	78,95	1186

Farblich passende Leisten ab Seite 56

Gesamtstärke	Deckmaß	Stärke Nuttschicht	Verpackungseinheit VPE	Gewicht pro VPE	Verpackungseinheit PAL	Gewicht pro Palette
13 mm	2400 × 255 mm	ca. 2,5 mm	Pakete à 4 Stück = ca. 2,45 m ²	ca. 25 kg	30 Pakete = ca. 73,44 m ²	ca. 790 kg

(Abgabe nur in vollen VPE)

Longlife-Parkett Cottage | naturgeölt

PD 400



DE 102006037614 B3/WO 2008/017301



The mark of responsible forestry



Ausnahme Eiche kerngeräuchert



längsseitige V-Fuge umlaufende V-Fuge bei Eiche lebhaft champagner 8551 und Eiche lebhaft honig 8550

Holzart	Struktur	Sortierung	Optik	Artikel-Nr.	€/m ² zzgl. MwSt.	€/m ² inkl. MwSt.	Farb-Nr. Leisten
Eiche ambiente cremegrau	8222 gebürstet	ambiente	1-Stab	5310 00 8222	63,82	75,95	1103
Eiche harmonisch kerngeräuchert	8288 gebürstet	harmonisch	1-Stab	5310 00 8288	78,95	93,95	1009
Eiche harmonisch kerngeräuchert light	8289 gebürstet	harmonisch	1-Stab	5310 00 8289	75,59	89,95	1120
Eiche harmonisch weiß	8090 gebürstet	harmonisch	1-Stab	5310 00 8090	71,39	84,95	1087
Eiche harmonisch white washed	8384 gebürstet	harmonisch	1-Stab	5310 00 8384	71,39	84,95	1068
Eiche lebhaft	8091 gebürstet	lebhaft	1-Stab	5310 00 8091	64,66	76,95	1084
Eiche lebhaft antikbraunsilber	8299 gebürstet	lebhaft	1-Stab	5310 00 8299	65,50	77,95	1123
Eiche lebhaft champagner	8551 Wellenschliff-Struktur	lebhaft	1-Stab	5310 00 8551	67,18	79,95	1194
Eiche lebhaft honig	8550 Wellenschliff-Struktur	lebhaft	1-Stab	5310 00 8550	67,18	79,95	1084
Eiche lebhaft naturhell	8552 gebürstet	lebhaft	1-Stab	5310 00 8552	65,50	77,95	1213
Eiche markant titansilber	8221 gebürstet	markant	1-Stab	5310 00 8221	59,62	70,95	1105
Eiche vital pure ¹	8494 gebürstet	vital	1-Stab	5310 00 8494	62,98	74,95	1177

Farblich passende Leisten ab Seite 56

1) Achtung! Verbesserte Oberfläche. Nicht mit vorhandener Lagerware verlegbar.

Gesamtstärke	Deckmaß	Stärke Nutzschrift	Verpackungseinheit VPE	Gewicht pro VPE	Verpackungseinheit PAL	Gewicht pro Palette
13 mm	2200 × 180 mm	ca. 2,5 mm	Pakete à 4 Stück = ca. 1,58 m ²	ca. 17,5 kg	48 Pakete = ca. 76,03 m ²	ca. 870 kg

(Abgabe nur in vollen VPE)

Longlife-Parkett | 1-Stab (Landhausdielen)

Longlife-Parkett Cottage | naturgeölt

PD 400



DE 102006037614 B3/WO 2008/017301



The mark of responsible forestry



Ausnahme Eiche kerngeräuchert



längsseitige, unregelmäßige V-Fuge

Holzart	Struktur	Sortierung	Optik	Artikel-Nr.	€/m ² zzgl. MwSt.	€/m ² inkl. MwSt.	Farb-Nr. Leisten
Eiche authentic	8290 gebürstet	authentic	1-Stab	5359 00 8290	62,98	74,95	1084
Eiche authentic antikbraun	8554 gebürstet	authentic	1-Stab	5359 00 8554	63,82	75,95	1196
Eiche authentic Bourbon	8556 gebürstet	authentic	1-Stab	5359 00 8556	63,82	75,95	1120
Eiche authentic braungrau	8555 gebürstet	authentic	1-Stab	5359 00 8555	63,82	75,95	1197
Eiche authentic olivgrau	8553 gebürstet	authentic	1-Stab	5359 00 8553	63,82	75,95	1195
Eiche authentic polarweiß gekälkt	8558 gebürstet	authentic	1-Stab	5359 00 8558	64,66	76,95	1200
Eiche canyon	8302 gebürstet	canyon	1-Stab	5359 00 8302	74,75	88,95	1084
Eiche canyon dunkelbraun	8559 gebürstet	canyon	1-Stab	5359 00 8559	75,59	89,95	1201
Eiche canyon gedämpft	8301 gebürstet	canyon	1-Stab	5359 00 8301	78,11	92,95	1124
Eiche canyon Terra gekälkt	8557 gebürstet	canyon	1-Stab	5359 00 8557	75,59	89,95	1199
Eiche canyon white washed	8383 gebürstet	canyon	1-Stab	5359 00 8383	75,59	89,95	1068
Eiche mountain kerngeräuchert hellbraun	8499 gebürstet	mountain	1-Stab	5359 00 8499	71,39	84,95	1198
Eiche mountain kerngeräuchert light	8307 gebürstet	mountain	1-Stab	5359 00 8307	70,55	83,95	1120
Eiche mountain kerngeräuchert light pure	8498 gebürstet	mountain	1-Stab	5359 00 8498	71,39	84,95	1157
Lärche lebhaft	8495 gebürstet	lebhaft	1-Stab	5359 00 8495	59,62	70,95	1178
Lärche lebhaft goldbraun	8496 gebürstet	lebhaft	1-Stab	5359 00 8496	60,46	71,95	1179

Farblich passende Leisten ab Seite 56

Gesamtstärke	Deckmaß	Stärke Nuttschicht	Verpackungseinheit VPE	Gewicht pro VPE	Verpackungseinheit PAL	Gewicht pro Palette
13 mm	2200 × 180 mm	ca. 2,5 mm	Pakete à 4 Stück = ca. 1,58 m ²	ca. 17,5 kg	48 Pakete = ca. 76,03 m ²	ca. 870 kg

(Abgabe nur in vollen VPE)

Longlife-Parkett Cottage | mattlackiert

PD 400



DE 102006037614 B3/WO 2008/017301



The mark of responsible forestry



Ausnahme Eiche kerngeräuchert



längsseitige V-Fuge

Holzart	Struktur	Sortierung	Optik	Artikel-Nr.	€/m ² zzgl. MwSt.	€/m ² inkl. MwSt.	Farb-Nr. Leisten
Ahorn kanadisch harmonisch pure ^{1,2}	8490	harmonisch	1-Stab	5389 00 8490	83,15	98,95	1212
Ahorn kanadisch lebhaft ¹	8024	lebhaft	1-Stab	5389 00 8024	80,63	95,95	027
Buche harmonisch pure ^{1,2}	8491	harmonisch	1-Stab	5389 00 8491	57,10	67,95	020
Buche lebhaft gedämpft ¹	8033	lebhaft	1-Stab	5389 00 8033	55,42	65,95	019
Eiche ambiente cremegrau ¹	8283 gebürstet	ambiente	1-Stab	5389 00 8283	60,46	71,95	1116
Eiche harmonisch ¹	8027 gebürstet	harmonisch	1-Stab	5389 00 8027	67,18	79,95	001
Eiche harmonisch polarweiß ¹	8081 gebürstet	harmonisch	1-Stab	5389 00 8081	68,03	80,95	1079
Eiche harmonisch pure ¹	8540 gebürstet	harmonisch	1-Stab	5389 00 8540	68,03	80,95	1177
Eiche lebhaft ¹	8028 gebürstet	lebhaft	1-Stab	5389 00 8028	61,30	72,95	001
Eiche lebhaft creme ¹	8543 gebürstet	lebhaft	1-Stab	5389 00 8543	62,14	73,95	1188
Eiche lebhaft creme gekälkt ¹	8545	lebhaft	1-Stab	5389 00 8545	62,98	74,95	1190
Eiche lebhaft cremeweiß gekälkt ¹	8541 gebürstet	lebhaft	1-Stab	5389 00 8541	62,98	74,95	1187
Eiche lebhaft gekälkt ¹	8546	lebhaft	1-Stab	5389 00 8546	62,14	73,95	1191
Eiche lebhaft kerngeräuchert ¹	8031 gebürstet	lebhaft	1-Stab	5389 00 8031	70,55	83,95	1009
Eiche lebhaft mokka ¹	8547 gebürstet	lebhaft	1-Stab	5389 00 8547	62,14	73,95	1192
Eiche lebhaft pearl ¹	8544	lebhaft	1-Stab	5389 00 8544	62,14	73,95	1189
Eiche lebhaft weiß gekälkt ¹	8542 gebürstet	lebhaft	1-Stab	5389 00 8542	62,98	74,95	1186
Eiche vital ¹	8377 gebürstet	vital	1-Stab	5389 00 8377	58,78	69,95	001
Eiche vital pure ^{1,2}	8492 gebürstet	vital	1-Stab	5389 00 8492	59,62	70,95	1177
Nussbaum amerikanisch lebhaft	8275	lebhaft	1-Stab	5389 00 8275	100,80	119,95	015

Farblich passende Leisten ab Seite 56

1) FSC® zertifiziert

2) Achtung! Verbesserte Oberfläche. Nicht mit vorhandener Lagerware verlegbar.

Gesamtstärke	Deckmaß	Stärke Nutzschiene	Verpackungseinheit VPE	Gewicht pro VPE	Verpackungseinheit PAL	Gewicht pro Palette
13 mm	2200 × 180 mm	ca. 2,5 mm	Pakete à 4 Stück = ca. 1,58 m ²	ca. 17,5 kg	48 Pakete = ca. 76,03 m ²	ca. 870 kg

(Abgabe nur in vollen VPE)

Longlife-Parkett | 1-Stab (Landhausdielen)

Longlife-Parkett Cottage | hochglanzlackiert

PD 400



DE 102006037614 B3/WO 2008/017301



The mark of responsible forestry



Ausnahme Eiche kerngeräuchert



längsseitige V-Fuge

Holzart	Struktur	Sortierung	Optik	Artikel-Nr.	€/m ² zzgl. MwSt.	€/m ² inkl. MwSt.	Farb-Nr. Leisten
Eiche canyon gedämpft	8304 gebürstet	canyon	1-Stab	5352 00 8304	78,11	92,95	324
Eiche harmonisch polarweiß	8560 gebürstet	harmonisch	1-Stab	5352 00 8560	71,39	84,95	324
Eiche lebhaft kerngeräuchert	8303 gebürstet	lebhaft	1-Stab	5352 00 8303	73,91	87,95	324
Eiche lebhaft olivgrau	8561 gebürstet	lebhaft	1-Stab	5352 00 8561	66,34	78,95	324
Eiche markant silbergrau	8305 gebürstet	markant	1-Stab	5352 00 8305	61,30	72,95	324

Verwendung neutraler Leisten (z. B. Uni weiß) ab Seite 54

Gesamtstärke	Deckmaß	Stärke Nuttschicht	Verpackungseinheit VPE	Gewicht pro VPE	Verpackungseinheit PAL	Gewicht pro Palette
13 mm	2200 × 180 mm	ca. 2,5 mm	Pakete à 4 Stück = ca. 1,58 m ²	ca. 17,5 kg	48 Pakete = ca. 76,03 m ²	ca. 870 kg

(Abgabe nur in vollen VPE)

Longlife-Parkett Cottage | roh

PD 400



DE 102006037614 B3/WO 2008/017301



längsseitige V-Fuge

Holzart	Sortierung	Optik	Artikel-Nr.	€/m ² zzgl. MwSt.	€/m ² inkl. MwSt.	Farb-Nr. Leisten	
Eiche harmonisch	R09	harmonisch	1-Stab	5321 00 R09	63,82	75,95	R01
Eiche lebhaft	R08	lebhaft	1-Stab	5321 00 R08	57,94	68,95	R01

Farblich passende Leisten ab Seite 57

Gesamtstärke	Deckmaß	Stärke Nutzschrift	Verpackungseinheit VPE	Gewicht pro VPE	Verpackungseinheit PAL	Gewicht pro Palette
13 mm	2200 × 180 mm	ca. 2,5 mm	Pakete à 4 Stück = ca. 1,58 m ²	ca. 17,5 kg	48 Pakete = ca. 76,03 m ²	ca. 870 kg

(Abgabe nur in vollen VPE)

Longlife-Parkett | 1-Stab (Stab-Parkett)

Longlife-Parkett Residence | naturgeölt

PS 500

QUADROCLIGPLUS**longlife®
PARKETT**

umlaufende, unregelmäßige V-Fuge

Holzart	Struktur	Sortierung	Optik	Artikel-Nr.	€/m ² zzgl. MwSt.	€/m ² inkl. MwSt.	Farb-Nr. Leisten
Eiche authentic antikbraun	8566 gebürstet	authentic	1-Stab	5390 00 8566	61,30	72,95	1196
Eiche authentic Bourbon	8567 gebürstet	authentic	1-Stab	5390 00 8567	61,30	72,95	1120
Eiche authentic gedämpft	8564 gebürstet	authentic	1-Stab	5390 00 8564	63,82	75,95	1124
Eiche authentic olivgrau	8565 gebürstet	authentic	1-Stab	5390 00 8565	61,30	72,95	1195
Eiche authentic weiß	8563 gebürstet	authentic	1-Stab	5390 00 8563	61,30	72,95	1202
Eiche vital	8562 gebürstet	vital	1-Stab	5390 00 8562	58,78	69,95	1084

Farblich passende Leisten ab Seite 56

Gesamtstärke	Deckmaß	Stärke Nutzschiicht	Verpackungseinheit VPE	Gewicht pro VPE	Verpackungseinheit PAL	Gewicht pro Palette
13 mm	710 × 142 mm	ca. 2,5 mm	Pakete à 8 Stück = ca. 0,81 m ² bestehend aus jeweils 4 Stäben Typ A und Typ B	ca. 9 kg	49 Pakete = ca. 39,54 m ²	ca. 470 kg

(Abgabe nur in vollen VPE)

Longlife-Parkett Residence | mattlackiert

PS 500



umlaufende V-Fuge

Holzart	Struktur	Sortierung	Optik	Artikel-Nr.	€/m ² zzgl. MwSt.	€/m ² inkl. MwSt.	Farb-Nr. Leisten
Eiche natur	8568 gebürstet	natur	1-Stab	5391 00 8568	62,98	74,95	001
Eiche natur creme	8572 gebürstet	natur	1-Stab	5391 00 8572	63,82	75,95	1188
Eiche natur cremeweiß gekälkt	8571 gebürstet	natur	1-Stab	5391 00 8571	64,66	76,95	1187
Eiche natur mokka	8573 gebürstet	natur	1-Stab	5391 00 8573	63,82	75,95	1192
Eiche natur pearl	8569	natur	1-Stab	5391 00 8569	63,82	75,95	1189
Eiche natur weiß gekälkt	8570 gebürstet	natur	1-Stab	5391 00 8570	64,66	76,95	1186

Farblich passende Leisten ab Seite 56

Gesamtstärke	Deckmaß	Stärke Nutzschrift	Verpackungseinheit VPE	Gewicht pro VPE	Verpackungseinheit PAL	Gewicht pro Palette
13 mm	710 × 142 mm	ca. 2,5 mm	Pakete à 8 Stück = ca. 0,81 m ² bestehend aus jeweils 4 Stäben Typ A und Typ B	ca. 9 kg	49 Pakete = ca. 39,54 m ²	ca. 470 kg

(Abgabe nur in vollen VPE)

Longlife-Parkett | 1-Stab (Stab-Parkett)

Longlife-Parkett Residence | lackiert

PS 400

Ausnahme Eiche
kerngeräuchert

umlaufende V-Fuge

Holzart	Struktur	Sortierung	Optik	Artikel-Nr.	€/m ² zzgl. MwSt.	€/m ² inkl. MwSt.	Farb-Nr. Leisten
Eiche harmonisch	8042	harmonisch	1-Stab	5490 00 8042	68,87	81,95	001
Eiche lebhaft	8047	lebhaft	1-Stab	5490 00 8047	66,34	78,95	001
Eiche lebhaft kerngeräuchert	8031 gebürstet	lebhaft	1-Stab	5490 00 8031	75,59	89,95	1009

Farblich passende Leisten ab Seite 56

Gesamtstärke	Deckmaß	Stärke Nutzschiicht	Verpackungseinheit VPE	Gewicht pro VPE	Verpackungseinheit PAL	Gewicht pro Palette
11 mm	500 × 100 mm	ca. 2,5 mm	Pakete à 10 Stück = ca. 0,50 m ² bestehend aus 5 linken und 5 rechten Stäben	ca. 4 kg	84 Pakete = ca. 42,00 m ²	ca. 365 kg

(Abgabe nur in vollen VPE)

Longlife-Parkett Residence | naturgeölt

PS 300



DE 102006037614 B3/WO 2008/017301



umlaufende V-Fuge

Holzart	Struktur	Sortierung	Optik	Artikel-Nr.	€/m ² zzgl. MwSt.	€/m ² inkl. MwSt.	Farb-Nr. Leisten
Eiche authentic braungrau	8578 gebürstet	authentic	1-Stab	5315 00 8578	52,48	62,45	1204
Eiche authentic goldbraun	8576 gebürstet	authentic	1-Stab	5315 00 8576	52,48	62,45	1180
Eiche lebhaft	8247 gebürstet	lebhaft	1-Stab	5315 00 8247	50,80	60,45	1084
Eiche lebhaft crema gekälkt	8575 gebürstet	lebhaft	1-Stab	5315 00 8575	52,48	62,45	1203
Eiche lebhaft cremeweiß	8574 gebürstet	lebhaft	1-Stab	5315 00 8574	51,64	61,45	1087
Eiche lebhaft espresso	8580 Antik-Struktur	lebhaft	1-Stab	5315 00 8580	54,16	64,45	1205
Eiche lebhaft pure ¹	8577 gebürstet	lebhaft	1-Stab	5315 00 8577	51,64	61,45	1177
Eiche lebhaft weiß	8579 Antik-Struktur	lebhaft	1-Stab	5315 00 8579	54,16	64,45	1140

Farblich passende Leisten ab Seite 56

1) Achtung! Verbesserte Oberfläche. Nicht mit vorhandener Lagerware verlegbar.

Gesamtstärke	Deckmaß	Stärke Nuttschicht	Verpackungseinheit VPE	Gewicht pro VPE	Verpackungseinheit PAL	Gewicht pro Palette
13 mm	1187 × 142 mm	ca. 2,5 mm	Pakete à 6 Stück = ca. 1,01 m ²	ca. 10,5 kg	50 Pakete = ca. 50,55 m ²	ca. 550 kg

(Abgabe nur in vollen VPE)

Longlife-Parkett | 1-Stab (Maxi-Stab)

Longlife-Parkett Residence | mattlackiert

PS 300



DE 102006037614 B3/WO 2008/017301

Ausnahme Eiche
kerngeräuchert

umlaufende V-Fuge

Holzart	Struktur	Sortierung	Optik	Artikel-Nr.	€/m ² zzgl. MwSt.	€/m ² inkl. MwSt.	Farb-Nr. Leisten
Eiche harmonisch ¹	8027 gebürstet	harmonisch	1-Stab	5392 00 8027	53,32	63,45	001
Eiche harmonisch kerngeräuchert ¹	8052 gebürstet	harmonisch	1-Stab	5392 00 8052	61,72	73,45	1009
Eiche harmonisch pure ^{1,2}	8583 gebürstet	harmonisch	1-Stab	5392 00 8583	54,16	64,45	1177
Eiche lebhaft ¹	8028 gebürstet	lebhaft	1-Stab	5392 00 8028	47,44	56,45	001
Eiche lebhaft creme gekälkt ¹	8582	lebhaft	1-Stab	5392 00 8582	49,12	58,45	1190
Eiche lebhaft gekälkt ¹	8581	lebhaft	1-Stab	5392 00 8581	48,28	57,45	1191
Eiche lebhaft white washed ¹	8236 gebürstet	lebhaft	1-Stab	5392 00 8236	48,28	57,45	1134
Nussbaum amerikanisch lebhaft	8044	lebhaft	1-Stab	5392 00 8044	81,47	96,95	015

Farblich passende Leisten ab Seite 56

1) FSC® zertifiziert

2) Achtung! Verbesserte Oberfläche. Nicht mit vorhandener Lagerware verlegbar.

Gesamtstärke	Deckmaß	Stärke Nuttschicht	Verpackungseinheit VPE	Gewicht pro VPE	Verpackungseinheit PAL	Gewicht pro Palette
13 mm	1187 × 142 mm	ca. 2,5 mm	Pakete à 6 Stück = ca. 1,01 m ²	ca. 10,5 kg	50 Pakete = ca. 50,55 m ²	ca. 550 kg

(Abgabe nur in vollen VPE)

Longlife-Parkett Residence | roh

PS 300



DE 102006037614 B3/WO 2008/017301



The mark of responsible forestry



umlaufende V-Fuge

Holzart	Struktur	Sortierung	Optik	Artikel-Nr.	€/m ² zzgl. MwSt.	€/m ² inkl. MwSt.	Farb-Nr. Leisten
Eiche harmonisch	R18 gebürstet	harmonisch	1-Stab	5395 00 R18	50,80	60,45	R01
Eiche lebhaft	R17 gebürstet	lebhaft	1-Stab	5395 00 R17	44,92	53,45	R01

Farblich passende Leisten ab Seite 57

Gesamtstärke	Deckmaß	Stärke Nutzschiicht	Verpackungseinheit VPE	Gewicht pro VPE	Verpackungseinheit PAL	Gewicht pro Palette
13 mm	1187 × 142 mm	ca. 2,5 mm	Pakete à 6 Stück = ca. 1,01 m ²	ca. 10,5 kg	50 Pakete = ca. 50,55 m ²	ca. 550 kg

(Abgabe nur in vollen VPE)

Longlife-Parkett | 3-Stab (Schiffsboden)

Longlife-Parkett Style | naturgeölt

PC 400



DE 102006037614 B3/WO 2008/017301



Holzart	Struktur	Sortierung	Optik	Artikel-Nr.	€/m ² zzgl. MwSt.	€/m ² inkl. MwSt.	Farb-Nr. Leisten
Eiche country	8263 geplankt, gebürstet	country	3-Stab	5355 00 8263	57,10	67,95	1084
Eiche country antikbraun	8590 geplankt, Vintage-Struktur, gebürstet	country	3-Stab	5355 00 8590	58,78	69,95	1209
Eiche country braun gekälkt	8587 geplankt, Vintage-Struktur, gebürstet	country	3-Stab	5355 00 8587	58,78	69,95	1199
Eiche country dunkelbraun antik	8588 geplankt, gebürstet	country	3-Stab	5355 00 8588	57,94	68,95	1208
Eiche country olivbraun	8589 geplankt, gebürstet	country	3-Stab	5355 00 8589	57,94	68,95	1208
Eiche country pure ¹	8598 geplankt, gebürstet	country	3-Stab	5355 00 8598	57,94	68,95	1177
Eiche country silbergrau	8586 geplankt, Vintage-Struktur, gebürstet	country	3-Stab	5355 00 8586	58,78	69,95	1105
Eiche country weiß	8267 geplankt, gebürstet	country	3-Stab	5355 00 8267	57,94	68,95	1140
Eiche country weiß	8584 geplankt, Vintage-Struktur, gebürstet	country	3-Stab	5355 00 8584	58,78	69,95	1206
Eiche country white washed	8585 geplankt, gebürstet	country	3-Stab	5355 00 8585	57,94	68,95	1207

Farblich passende Leisten ab Seite 56

1) Achtung! Verbesserte Oberfläche. Nicht mit vorhandener Lagerware verlegbar.

Gesamtstärke	Deckmaß	Stärke Nuttschicht	Verpackungseinheit VPE	Gewicht pro VPE	Verpackungseinheit PAL	Gewicht pro Palette
13 mm	2400 × 255 mm	ca. 2,5 mm	Pakete à 4 Stück = ca. 2,45 m ²	ca. 25 kg	30 Pakete = ca. 73,44 m ²	ca. 785 kg

(Abgabe nur in vollen VPE)

Longlife-Parkett Style | naturgeölt

PQ 500



umlaufende Microfuge

Holzart	Struktur	Sortierung	Optik	Artikel-Nr.	€/m ² zzgl. MwSt.	€/m ² inkl. MwSt.	Farb-Nr. Leisten
Eiche country	8272 geplankt, gebürstet	country	Vielstab	5397 00 8272	67,18	79,95	1084
Eiche country pure	8271 geplankt, gebürstet	country	Vielstab	5397 00 8271	68,03	80,95	1104
Eiche country silbergrau	8273 geplankt, gebürstet	country	Vielstab	5397 00 8273	68,03	80,95	1142

Farblich passende Leisten ab Seite 56

Achtung! Neues Klicksystem Quadroclic Plus (Fold-Down-System). Nicht mit vorhandener Lagerware verlegbar.

Gesamtstärke	Deckmaß	Stärke Nutzschrift	Verpackungseinheit VPE	Gewicht pro VPE	Verpackungseinheit PAL	Gewicht pro Palette
13,5 mm	485 × 485 mm	ca. 2,5 mm	Pakete à 4 Stück = ca. 0,94 m ² bestehend aus jeweils 2 Quadraten Typ A und Typ B	ca. 10,5 kg	40 Pakete = ca. 37,64 m ²	ca. 450 kg

(Abgabe nur in vollen VPE)

Longlife-Parkett | Quadrat

Longlife-Parkett Style | mattlackiert

PQ 500

QUADROCLICPLUS**longlife®
PARKETT**

umlaufende Microfuge

Holzart	Struktur	Sortierung	Optik	Artikel-Nr.	€/m ² zzgl. MwSt.	€/m ² inkl. MwSt.	Farb-Nr. Leisten
Eiche harmonisch	8270 gebürstet	harmonisch	Vielstab	5396 00 8270	65,50	77,95	001
Eiche harmonisch pure	8269 gebürstet	harmonisch	Vielstab	5396 00 8269	66,34	78,95	1104

Farblich passende Leisten ab Seite 56

Achtung! Neues Klicksystem Quadroclit Plus (Fold-Down-System). Nicht mit vorhandener Lagerware verlegbar.

Gesamtstärke	Deckmaß	Stärke Nuttschicht	Verpackungseinheit VPE	Gewicht pro VPE	Verpackungseinheit PAL	Gewicht pro Palette
13,5 mm	485 × 485 mm	ca. 2,5 mm	Pakete à 4 Stück = ca. 0,94 m ² bestehend aus jeweils 2 Quadraten Typ A und Typ B	ca. 10,5 kg	40 Pakete = ca. 37,64 m ²	ca. 450 kg

(Abgabe nur in vollen VPE)

Technische Informationen

Produkteigenschaften Lindura-Holzboden

| Der ideale Boden für alle trockenen Wohnbereiche wie etwa Wohnzimmer, Schlafzimmer sowie gewerbliche Bereiche mit normaler Beanspruchung, wie z. B. Büros, Warteräume, Boutiquen. Nicht geeignet für die Verlegung in Feuchträumen (Bad, Sauna, etc.).
 | Einfache und schnelle Verlegung
 | Die Verschmelzung von Echtholzdeckschichten mit Wood-Powder – bis in die kleinste Holzpore – ergibt ein völlig neues, strapazierfähiges Oberflächenmaterial

| Eindruckverhalten im Vergleich zu herkömmlichem Parkett bis zu 3-fach verbessert
 | Schwer entflammbar (B_{fl}-s1 DIN EN 13 501)
 | Geschlossene Poren vermindern Schmutzfestsetzung und erleichtern die Reinigung
 | Geeignet zur Verlegung auf Warmwasser-Fußbodenheizung

Lindura-Holzboden

HD 300

| 1-Stab (Landhausdielen)
 | Oberfläche naturgeölt oder mattlackiert
 | längsseitige V-Fuge mit kopfseitiger Microfuge - bei natur | lebhafter Sortierung

| unregelmäßig ausgebildete, längsseitige V-Fuge mit kopfseitiger Microfuge - bei rustikaler Sortierung
 | Klicksystem: Masterclic Plus
 | MEISTER-Garantie* 20 Jahre im Wohnbereich

| Stärke: 11 mm
 | Deckmaß:
 2600 × 320 mm | 2200 × 270 mm
 (bei naturgeöhlten Oberflächen)
 2200 × 270 mm
 (bei mattlackierten Oberflächen)

* Garantie gemäß MeisterWerke-Garantiebedingungen (siehe Seite 124).

Lindura-Holzboden Produktaufbau

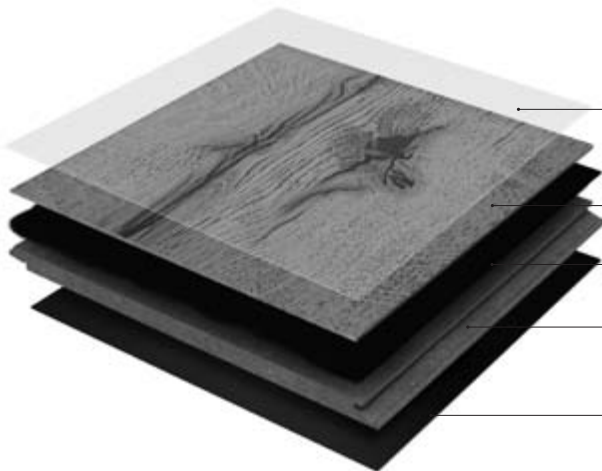

Weartec® Nature-Oberfläche

Natürliche Öle und Wachse dringen in das Holz ein und bilden eine schützende, atmungsaktive Oberfläche. Diese Form der Veredelung betont die Maserung sowie die Struktur, wirkt feuchtigkeitsregulierend und sorgt für ein gesundes Raumklima.

Duratec Oberfläche

7-fache Versiegelung mit formaldehydfreiem, zähelastischem, UV-gehärtetem Acryllack. Dieser Lack ist ökologisch unbedenklich und aufgrund seiner speziellen Zusammensetzung extrem strapazierfähig und pflegeleicht.

Echtholzdeckschicht

Wood-Powder-Schicht

HDF-Mittellage

Wood-Powder-Gegenzug

Lindura-Sortierungen

Natur: Für die Sortierung „natur“ wählen wir Oberflächen mit einem ausgewogenen Farbspiel. Gesunde, festverwachsene Äste und vereinzelte Risse gehören zur natürlichen Gesamtwirkung des Bodens. Die Wood-Powder-Technologie sorgt für perfekt ausgebesserte Astausbrüche und Risse.

Lebhaft: In dieser Sortierung bieten wir bewusst Oberflächen mit kräftigem Farb- und Strukturspiel, die den natürlichen Charakter des Holzes betonen. Gesunde markante Äste und Kernanteile gehören zum lebhaften Gesamtbild. Astausbrüche und Risse sind – wie bei der Sortierung „Natur“ – mit der Wood-Powder-Technologie bestens ausgebessert.

Rustikal: Die Sortierung bietet ein rustikales Erscheinungsbild mit interessantem Farb- und Strukturspiel. Gesunde markante Äste sind in Durchmesser und Häufigkeit nicht limitiert. Der natürliche und urwüchsige Charakter des Bodens wird betont durch größere Äste und unterschiedlich starke Risse, die mit der Wood-Powder-Technologie ausgebessert werden.

Lindura-Holzboden | 1-Stab (Landhausdiele)

Lindura-Holzboden | naturgeölt

HD 300



DE 102006037614 B3/WO 2008/017301



unregelmäßig ausgebildete, längsseitige V-Fuge mit kopfseitiger Microfuge - bei rustikaler Sortierung
längsseitige V-Fuge mit kopfseitiger Microfuge - bei lebhafter Sortierung

Holzart	Struktur	Sortierung	Optik	Artikel-Nr.	€/m ² zzgl. MwSt.	€/m ² inkl. MwSt.	Farb-Nr. Leisten
Breite 270 mm							
Eiche lebhaft	8417 gebürstet	lebhaft	1-Stab	6311 22 8417 27	45,34	53,95	1162
Eiche lebhaft kerngeräuchert ¹	8513 gebürstet	lebhaft	1-Stab	6311 22 8513 27	53,74	63,95	1009
Eiche lebhaft lehmgrau hell	8416 gebürstet	lebhaft	1-Stab	6311 22 8416 27	47,86	56,95	1117
Eiche lebhaft white washed	8427 gebürstet	lebhaft	1-Stab	6311 22 8427 27	47,86	56,95	1068
Eiche rustikal	8410 gebürstet	rustikal	1-Stab	6311 22 8410 27	45,34	53,95	1162
Eiche rustikal black washed	8412 gebürstet	rustikal	1-Stab	6311 22 8412 27	47,86	56,95	1137
Eiche rustikal cappuccino	8512 gebürstet	rustikal	1-Stab	6311 22 8512 27	47,86	56,95	1167
Eiche rustikal goldbraun	8514 gebürstet	rustikal	1-Stab	6311 22 8514 27	47,86	56,95	1165
Eiche rustikal lehmgrau	8411 gebürstet	rustikal	1-Stab	6311 22 8411 27	47,86	56,95	1131
Eiche rustikal milchkaffee	8414 gebürstet	rustikal	1-Stab	6311 22 8414 27	47,86	56,95	1164
Eiche rustikal olivgrau	8511 Vintage-Struktur, gebürstet	rustikal	1-Stab	6311 22 8511 27	47,86	56,95	1185
Eiche rustikal pure	8413 gebürstet	rustikal	1-Stab	6311 22 8413 27	47,86	56,95	1163
Eiche rustikal white washed	8425 gebürstet	rustikal	1-Stab	6311 22 8425 27	47,86	56,95	1160
Lärche lebhaft ¹	8418 gebürstet	lebhaft	1-Stab	6311 22 8418 27	41,97	49,95	1055
Lärche lebhaft pure ¹	8419 gebürstet	lebhaft	1-Stab	6311 22 8419 27	44,50	52,95	1126
Breite 320 mm							
Eiche lebhaft	8417 gebürstet	lebhaft	1-Stab	6311 26 8417 32	47,86	56,95	1162
Eiche lebhaft kerngeräuchert ¹	8513 gebürstet	lebhaft	1-Stab	6311 26 8513 32	56,26	66,95	1009
Eiche lebhaft lehmgrau hell	8416 gebürstet	lebhaft	1-Stab	6311 26 8416 32	50,38	59,95	1117
Eiche lebhaft white washed	8427 gebürstet	lebhaft	1-Stab	6311 26 8427 32	50,38	59,95	1068
Eiche rustikal	8410 gebürstet	rustikal	1-Stab	6311 26 8410 32	47,86	56,95	1162
Eiche rustikal black washed	8412 gebürstet	rustikal	1-Stab	6311 26 8412 32	50,38	59,95	1137
Eiche rustikal cappuccino	8512 gebürstet	rustikal	1-Stab	6311 26 8512 32	50,38	59,95	1167
Eiche rustikal goldbraun	8514 gebürstet	rustikal	1-Stab	6311 26 8514 32	50,38	59,95	1165
Eiche rustikal lehmgrau	8411 gebürstet	rustikal	1-Stab	6311 26 8411 32	50,38	59,95	1131
Eiche rustikal milchkaffee	8414 gebürstet	rustikal	1-Stab	6311 26 8414 32	50,38	59,95	1164
Eiche rustikal olivgrau	8511 Vintage-Struktur, gebürstet	rustikal	1-Stab	6311 26 8511 32	50,38	59,95	1185
Eiche rustikal pure	8413 gebürstet	rustikal	1-Stab	6311 26 8413 32	50,38	59,95	1163
Eiche rustikal white washed	8425 gebürstet	rustikal	1-Stab	6311 26 8425 32	50,38	59,95	1160
Lärche lebhaft ¹	8418 gebürstet	lebhaft	1-Stab	6311 26 8418 32	44,50	52,95	1055
Lärche lebhaft pure ¹	8419 gebürstet	lebhaft	1-Stab	6311 26 8419 32	47,02	55,95	1126

Farblich passende Leisten ab Seite 59

1) Lieferzeit auf Anfrage

Gesamtstärke	Deckmaß	Verpackungseinheit VPE	Gewicht pro VPE	Verpackungseinheit PAL	Gewicht pro Palette
11 mm	2200 × 270 mm	Pakete à 4 Stück = ca. 2,38 m ²	ca. 24 kg	30 Pakete = ca. 71,28 m ²	ca. 750 kg
11 mm	2600 × 320 mm	Pakete à 3 Stück = ca. 2,50 m ²	ca. 25 kg	30 Pakete = ca. 74,88 m ²	ca. 780 kg

(Abgabe nur in vollen VPE)

Technische Änderungen und Irrtümer vorbehalten.

Lindura-Holzboeden | mattlackiert

HD 300



DE 102006037614 B3/WO 2008/017301



längsseitige V-Fuge mit kopfseitiger Microfuge - bei natur | lebhafter Sortierung unregelmäßig ausgebildete, längsseitige V-Fuge mit kopfseitiger Microfuge - bei rustikaler Sortierung

Holzart	Struktur	Sortierung	Optik	Artikel-Nr.	€/m ² zzgl. MwSt.	€/m ² inkl. MwSt.	Farb-Nr. Leisten
Eiche natur Alabaster	8530 gebürstet	natur	1-Stab	6317 22 8530 27	49,54	58,95	1176
Eiche natur arcticweiß	8516 gebürstet	natur	1-Stab	6317 22 8516 27	49,54	58,95	1168
Eiche natur crema	8525 gebürstet	natur	1-Stab	6317 22 8525 27	49,54	58,95	1173
Eiche natur hell	8521 gebürstet	natur	1-Stab	6317 22 8521 27	49,54	58,95	1171
Eiche natur honig	8519 gebürstet	natur	1-Stab	6317 22 8519 27	49,54	58,95	1170
Eiche natur karamell	8518 gebürstet	natur	1-Stab	6317 22 8518 27	49,54	58,95	1169
Eiche natur titan	8524 gebürstet	natur	1-Stab	6317 22 8524 27	49,54	58,95	1172
Eiche rustikal	8520 gebürstet	rustikal	1-Stab	6317 22 8520 27	46,18	54,95	1162
Nussbaum amerikanisch lebhaft	8523	lebhaft	1-Stab	6317 22 8523 27	52,06	61,95	1210
Nussbaum amerikanisch natur pure	8522	natur	1-Stab	6317 22 8522 27	53,74	63,95	1174

Farblich passende Leisten ab Seite 59

Gesamtstärke	Deckmaß	Verpackungseinheit VPE	Gewicht pro VPE	Verpackungseinheit PAL	Gewicht pro Palette
11 mm	2200 × 270 mm	Pakete à 4 Stück = ca. 2,38 m ²	ca. 24 kg	30 Pakete = ca. 71,28 m ²	ca. 750 kg

(Abgabe nur in vollen VPE)

Technische Informationen

Produkteigenschaften Designboden Catega® Flex

- | Der ideale Boden für alle Wohnbereiche sowie für gewerbliche Bereiche mit starker Beanspruchung wie z. B. Großraumbüros, öffentliche Gebäude etc. Nicht geeignet zur Verlegung in Feuchträumen (Bad, Sauna, etc.). Für Behandlungsräume und Arztpraxen gelten gesonderte Anforderungen.
- | Einfache und schnelle, leimlose Verlegung
- | Hohe Passgenauigkeit und hoher Verlegekomfort durch mehrschichtigen Aufbau mit formstabiler AquaSafe-Spezialplatte
- | SilentTouch-Oberfläche – 100% PVC-frei (ohne Weichmacher) und geruchsneutral
- | Angenehm fußwarm, pflegeleicht und stapazierfähig
- | Besonders renovierungsfreundlich und flexibel
- | Schwer entflammbar (C_{fl}-s1 DIN EN 13501)
- | Geeignet zur Verlegung auf Warmwasser-Fußbodenheizung

Designboden Catega® Flex

DD 300 | DD 300 S

- | | | |
|--|---|--|
| <ul style="list-style-type: none"> 1-Stab (Landhausdielen) Beanspruchungsklasse 23 33 Umlaufende Microfuge AquaSafe-Spezialplatte SilentTouch® Oberfläche | <ul style="list-style-type: none"> Auf Wunsch mit Trittschallkaschierung Klicksystem: Multiclic MEISTER-Garantie*
20 Jahre im Wohnbereich,
5 Jahre im gewerblichen Bereich | <ul style="list-style-type: none"> Stärke: 5 mm
(6 mm mit Trittschallkaschierung) Deckmaß: 2150 × 216 mm |
|--|---|--|

* Garantie gemäß MeisterWerke-Garantiebedingungen (siehe Seite 126).

Designboden Catega® Flex Produktaufbau

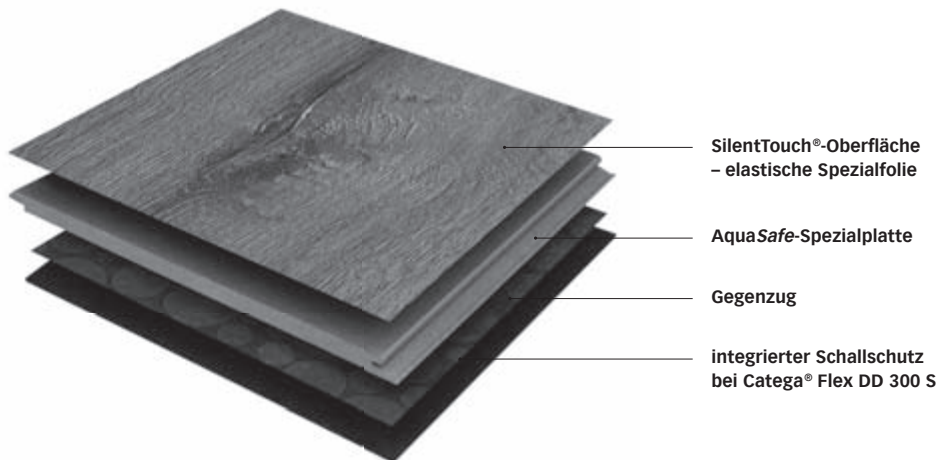

Oberflächen-Strukturen

Porensynchron (PS): Geprägte Oberflächen verleihen MEISTER-Designböden noch mehr Authentizität – ganz besonders beim Porensynchrondruck. Denn hier sind die Poren, Astfüllungen oder Risse individuell auf das darunterliegende Dekorbild abgestimmt. Unterschiedliche Tiefen und Glanzgrade bestimmen die Vielfalt der Synchronstrukturen und verleihen diesen Böden ihr besonders echtes Aussehen.

Rohholz-Pore (RP): Eine edle Oberflächen-Struktur, die das natürliche Erscheinungsbild unbehandelter oder naturgeölter Echthölzer nachempfunden. Bei dieser Technik unterstreichen feinste Hobelspuren optisch und haptisch die Anmutung frisch verschliffenen Holzes.

Woodfinish matt (WM): Ein tief geprägtes Relief unterstreicht den Verlauf der abgebildeten Holzfasern und vermittelt den Eindruck einer gebürsteten Holzoberfläche. Das matte Erscheinungsbild erzeugt sicht- und fühlbar den natürlichen Eindruck unbehandelten oder naturgeölten Echtholzes.

Designboden Catega® Flex

DD 300



SilentTouch®
Made under license from PurChem Systems, Inc. Patented



umlaufende Microfuge

Dekor	Optik	Struktur	Artikel-Nr.	€/m ² zzgl. MwSt.	€/m ² inkl. MwSt.	Farb-Nr. Leisten		
Ahorn pure	6944	1-Stab	Porensynchron-Struktur	Holznachbildung	5912 00 6944	29,37	34,95	6944
Altholzleiche lehmgrau	6941	1-Stab	Woodfinish-Matt-Struktur	Holznachbildung	5912 00 6941	29,37	34,95	6941
Eiche Altholz	6954	1-Stab	Woodfinish-Matt-Struktur	Holznachbildung	5912 00 6954	29,37	34,95	6954
Eiche arcticweiß	6946	1-Stab	Rohholz-Poren-Struktur	Holznachbildung	5912 00 6946	29,37	34,95	6946
Eiche astig cremeweiß	6947	1-Stab	Rohholz-Poren-Struktur	Holznachbildung	5912 00 6947	29,37	34,95	6947
Eiche greige	6959	1-Stab	Porensynchron-Struktur	Holznachbildung	5912 00 6959	29,37	34,95	6959
Eiche karamell	6953	1-Stab	Porensynchron-Struktur	Holznachbildung	5912 00 6953	29,37	34,95	6953
Eiche sahara beige	6957	1-Stab	Porensynchron-Struktur	Holznachbildung	5912 00 6957	29,37	34,95	6957
Esche	6948	1-Stab	Porensynchron-Struktur	Holznachbildung	5912 00 6948	29,37	34,95	6948
Esche Vintage	6950	1-Stab	Porensynchron-Struktur	Holznachbildung	5912 00 6950	29,37	34,95	6950
Nussbaum	6945	1-Stab	Porensynchron-Struktur	Holznachbildung	5912 00 6945	29,37	34,95	6945
Pinie Altholz	6951	1-Stab	Woodfinish-Matt-Struktur	Holznachbildung	5912 00 6951	29,37	34,95	6951
Risseiche hell	6956	1-Stab	Porensynchron-Struktur	Holznachbildung	5912 00 6956	29,37	34,95	6956
Rustikaleiche gekälkt	6943	1-Stab	Woodfinish-Matt-Struktur	Holznachbildung	5912 00 6943	29,37	34,95	6943
Spalteiche cappuccino	6955	1-Stab	Woodfinish-Matt-Struktur	Holznachbildung	5912 00 6955	29,37	34,95	6955
Stieleiche cognac	6949	1-Stab	Porensynchron-Struktur	Holznachbildung	5912 00 6949	29,37	34,95	6949
Stieleiche natur	6952	1-Stab	Porensynchron-Struktur	Holznachbildung	5912 00 6952	29,37	34,95	6952
Traubeneiche hell	6940	1-Stab	Woodfinish-Matt-Struktur	Holznachbildung	5912 00 6940	29,37	34,95	6940

Farblich passende Leisten ab Seite 60

Bei der Verlegung sind eine Dämmunterlage mit der Druckstabilität > 60 kPa (CS-Wert) und der abgestimmte Schlagklotz 5 mm erforderlich (siehe Seite 73 | 74).
Passende Aluminiumprofile siehe Seite 81.
Bitte bei der Bestellung berücksichtigen.

Gesamtstärke	Deckmaß	Verpackungseinheit VPE	Gewicht pro VPE	Verpackungseinheit PAL	Gewicht pro Palette
5 mm	2150 × 216 mm	Pakete à 7 Stück = ca. 3,25 m ²	ca. 15,5 kg	32 Pakete = ca. 104,03 m ²	ca. 530 kg

(Abgabe nur in vollen VPE)

Designboden | 1-Stab (Landhausdielen)

Designboden Catega® Flex

DD 300 S

**SilentTouch®**
Made under license from PurChem Systems, Inc. Patented

umlaufende Microfuge

Dekor	Optik	Struktur	Artikel-Nr.	€/m ² zzgl. MwSt.	€/m ² inkl. MwSt.	Farb-Nr. Leisten		
Ahorn pure	6944	1-Stab	Porensynchron-Struktur	Holznachbildung	5914 00 6944	33,15	39,45	6944
Altholzleiche lehmgrau	6941	1-Stab	Woodfinish-Matt-Struktur	Holznachbildung	5914 00 6941	33,15	39,45	6941
Eiche Altholz	6954	1-Stab	Woodfinish-Matt-Struktur	Holznachbildung	5914 00 6954	33,15	39,45	6954
Eiche arcticweiß	6946	1-Stab	Rohholz-Poren-Struktur	Holznachbildung	5914 00 6946	33,15	39,45	6946
Eiche astig cremeweiß	6947	1-Stab	Rohholz-Poren-Struktur	Holznachbildung	5914 00 6947	33,15	39,45	6947
Eiche greige	6959	1-Stab	Porensynchron-Struktur	Holznachbildung	5914 00 6959	33,15	39,45	6959
Eiche karamell	6953	1-Stab	Porensynchron-Struktur	Holznachbildung	5914 00 6953	33,15	39,45	6953
Eiche sahara beige	6957	1-Stab	Porensynchron-Struktur	Holznachbildung	5914 00 6957	33,15	39,45	6957
Esche	6948	1-Stab	Porensynchron-Struktur	Holznachbildung	5914 00 6948	33,15	39,45	6948
Esche Vintage	6950	1-Stab	Porensynchron-Struktur	Holznachbildung	5914 00 6950	33,15	39,45	6950
Nussbaum	6945	1-Stab	Porensynchron-Struktur	Holznachbildung	5914 00 6945	33,15	39,45	6945
Pinie Altholz	6951	1-Stab	Woodfinish-Matt-Struktur	Holznachbildung	5914 00 6951	33,15	39,45	6951
Risseiche hell	6956	1-Stab	Porensynchron-Struktur	Holznachbildung	5914 00 6956	33,15	39,45	6956
Rustikaleiche gekälkt	6943	1-Stab	Woodfinish-Matt-Struktur	Holznachbildung	5914 00 6943	33,15	39,45	6943
Spalteiche cappuccino	6955	1-Stab	Woodfinish-Matt-Struktur	Holznachbildung	5914 00 6955	33,15	39,45	6955
Stieleiche cognac	6949	1-Stab	Porensynchron-Struktur	Holznachbildung	5914 00 6949	33,15	39,45	6949
Stieleiche natur	6952	1-Stab	Porensynchron-Struktur	Holznachbildung	5914 00 6952	33,15	39,45	6952
Traubeneiche hell	6940	1-Stab	Woodfinish-Matt-Struktur	Holznachbildung	5914 00 6940	33,15	39,45	6940

Farblich passende Leisten ab Seite 60

Bei der Verlegung ist der abgestimmte Schlagklotz 5 mm erforderlich (siehe Seite 73).

Passende Aluminiumprofile siehe Seite 81.

Bitte bei der Bestellung berücksichtigen.

Gesamtstärke	Deckmaß	Verpackungseinheit VPE	Gewicht pro VPE	Verpackungseinheit PAL	Gewicht pro Palette
6 mm	2150 × 216 mm	Pakete à 6 Stück = ca. 2,79 m ²	ca. 17,5 kg	32 Pakete = ca. 89,15 m ²	ca. 590 kg

(Abgabe nur in vollen VPE)

Technische Informationen

Produkteigenschaften Designboden Tecara

| Der ideale Boden für alle Wohnbereiche sowie für gewerbliche Bereiche mit starker Beanspruchung wie z. B. Großraumbüros, öffentliche Gebäude etc. Nicht geeignet zur Verlegung in Feuchträumen (Bad, Sauna, etc.). Für Behandlungsräume und Arztpraxen gelten gesonderte Anforderungen.

| Einfache und schnelle, leimlose Verlegung

| Hohe Passgenauigkeit und hoher Verlegekomfort durch stabilen Mehrschichtaufbau mit HDF-Mittellage

| Unbedenkliche *Puretec*®-Oberfläche – 100% PVC-frei (ohne Weichmacher) und geruchsneutral

| Angenehm fußwarm, gelenkschonend und elastisch

| Pflegeleicht, stapazierfähig, rutschfest und antistatisch

| Geeignet zur Verlegung auf Warmwasser-Fußbodenheizung

Designboden Tecara

DD 350 S

| 1-Stab (Landhausdielen)

| Beanspruchungsklasse 23|33

| Umlaufende V-Fuge

| Mit Trittschallkaschierung 1 mm Kork

| Klicksystem: Masterclick Plus

| MEISTER-Garantie*

20 Jahre im Wohnbereich,

5 Jahre im gewerblichen Bereich

| Stärke: ca. 9 mm

| Deckmaß: 2120 × 240 mm

* Garantie gemäß MeisterWerke-Garantiebedingungen (siehe Seite 126).

Designboden Tecara Produktaufbau

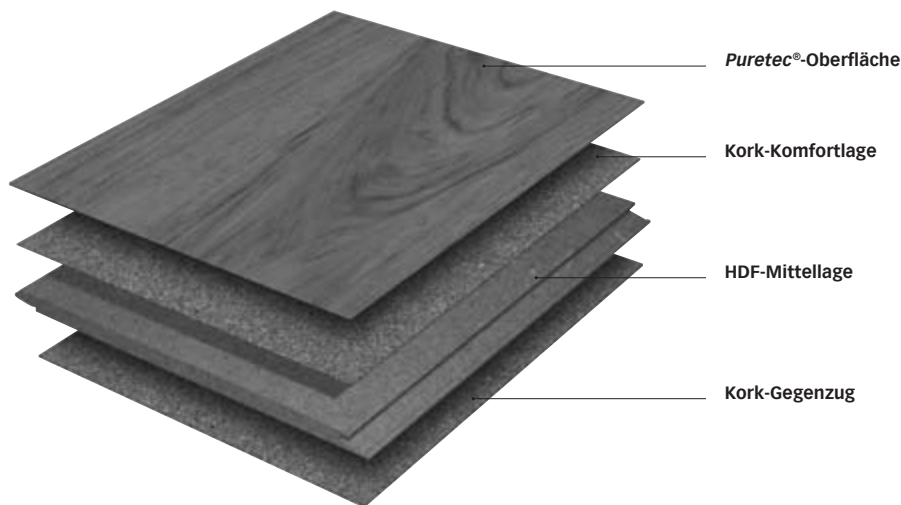

Oberflächenstruktur: Woodlike (WL)

Die unregelmäßig geprägte Oberfläche unterstreicht den natürlichen Holzcharakter.

Designboden | 1-Stab (Landhausdielen)

Designboden Tecara

DD 350 S



DE 102006037614 B3/WO 2008/017301

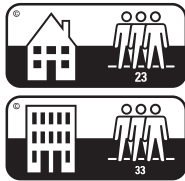

umlaufende V-Fuge

Dekor	Optik	Struktur	Artikel-Nr.	€/m ² zzgl. MwSt.	€/m ² inkl. MwSt.	Farb-Nr. Leisten
Eiche altgrau ¹	6937 1-Stab	Woodlike-Struktur	Holznachbildung 5928 00 6937	38,61	45,95	6937
Eiche Altholz	6972 1-Stab	Woodlike-Struktur	Holznachbildung 5928 00 6972	38,61	45,95	6972
Eiche antikbraun ¹	6933 1-Stab	Woodlike-Struktur	Holznachbildung 5928 00 6933	38,61	45,95	6933
Eiche cappuccino ¹	6935 1-Stab	Woodlike-Struktur	Holznachbildung 5928 00 6935	38,61	45,95	6935
Eiche greige ¹	6934 1-Stab	Woodlike-Struktur	Holznachbildung 5928 00 6934	38,61	45,95	6934
Eiche hell ¹	6921 1-Stab	Woodlike-Struktur	Holznachbildung 5928 00 6921	38,61	45,95	6921
Eiche lebhaft natur	6973 1-Stab	Woodlike-Struktur	Holznachbildung 5928 00 6973	38,61	45,95	6973
Eiche lebhaft pure	6974 1-Stab	Woodlike-Struktur	Holznachbildung 5928 00 6974	38,61	45,95	6974
Eiche markant grauweiß	6971 1-Stab	Woodlike-Struktur	Holznachbildung 5928 00 6971	38,61	45,95	6971
Fichte weiß	6975 1-Stab	Woodlike-Struktur	Holznachbildung 5928 00 6975	38,61	45,95	6975

Farblich passende Leisten ab Seite 60

1) Achtung! Neue Produktabmessungen und verbessertes Klicksystem MastercllicPlus. Nicht mit vorhandener Lagerware verlegbar.

Gesamtstärke	Deckmaß	Verpackungseinheit VPE	Gewicht pro VPE	Verpackungseinheit PAL	Gewicht pro Palette
9 mm	2120 × 240 mm	Pakete à 5 Stück = ca. 2,54 m ²	ca. 18,5 kg	30 Pakete = ca. 76,32 m ²	ca. 600 kg

(Abgabe nur in vollen VPE)

Technische Informationen

Produkteigenschaften Korkboden

| Der ideale Boden für den privaten Wohnbereich wie etwa Wohnzimmer, Schlafzimmer oder Kinderzimmer. Nicht geeignet für die Verlegung in Feuchträumen (Bad, Sauna, etc.).
 | Einfache und schnelle, leimlose Verlegung.
 | Hohe Passgenauigkeit und hoher Verlegekomfort durch stabilen Dreischichtaufbau mit HDF-Mittellage

| Angenehm fußwarm und pflegeleicht
 | Erzeugt angenehmes Raumklima
 | Geeignet zur Verlegung auf Warmwasser-Fußbodenheizung

Korkboden Puro

KD 300 S

| Beanspruchungsklasse 23
 | Oberfläche naturgeölt
 | Umlaufende Microfuge
 | Mit Trittschallkaschierung 1 mm Kork

| Klicksystem: Masterclic Plus
 | MEISTER-Garantie*
 | 10 Jahre im Wohnbereich
 | Ca. 2,5 mm Kork-Nutzschicht

| Stärke: ca. 10 mm
 | Deckmaß: 2120 × 240 mm

* Garantie gemäß MeisterWerke-Garantiebedingungen (siehe Seite 125).

Korkboden Puro Produktaufbau

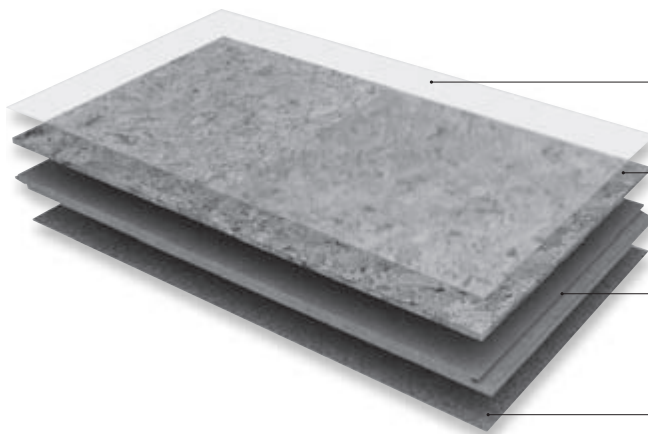

Weartec® Nature-Oberfläche

Natürliche Öle und Wachse dringen tief in den Kork ein und bilden eine schützende, atmungsaktive Oberfläche. Diese Form der Veredelung betont die Maserung sowie die Struktur, wirkt feuchtigkeitsregulierend und sorgt für ein gesundes Raumklima.

ca. 2,5 mm Kork-Nutzschicht

HDF-Mittellage

Kork-Gegenzug

Naturboden

Korkboden Puro | naturgeölt

KD 300 S



DE 102006037614 B3/WO 2008/017301



umlaufende Microfuge

		Artikel-Nr.	€/m ² zzgl. MwSt.	€/m ² inkl. MwSt.	Farb-Nr. Leisten
Struktur mittel anthrazit	6822	5615 00 6822	33,57	39,95	1226
Struktur mittel cognac	6826	5615 00 6826	33,57	39,95	1230
Struktur mittel creme	6819	5615 00 6819	33,57	39,95	1220
Struktur mittel cremegrau	6824	5615 00 6824	33,57	39,95	1228
Struktur mittel dunkelbraun	6820	5615 00 6820	33,57	39,95	1224
Struktur mittel grau	6821	5615 00 6821	33,57	39,95	1225
Struktur mittel pure	6825	5615 00 6825	33,57	39,95	1229
Vintage weiß	6823	5615 00 6823	35,25	41,95	1227

Farblich passende Leisten ab Seite 62

Gesamtstärke	Deckmaß	Stärke Nutzschrift	Verpackungseinheit VPE	Gewicht pro VPE	Verpackungseinheit PAL	Gewicht pro Palette
10 mm	2120 × 240 mm	ca. 2,5 mm	Pakete à 5 Stück = ca. 2,54 m ²	ca. 18,5 kg	30 Pakete = ca. 76,32 m ²	ca. 600 kg

(Abgabe nur in vollen VPE)

Technische Änderungen und Irrtümer vorbehalten.

Longlife-Parkett

Lindura-Holzboden

Designboden

Korkboden

Linoleumboden

Natura-Boden

Laminat

Licht, Leisten und Zubehör
Boden

Systempaneele

Echtholzpaneele

Deko-paneele

Licht, Leisten und Zubehör
Paneele

Technische Informationen

Produkteigenschaften Linoleumboden

| Der ideale Boden für alle Wohnbereiche sowie für gewerbliche Bereiche mit starker Beanspruchung wie z. B. Großraumbüros, öffentliche Gebäude etc. Nicht geeignet zur Verlegung in Feuchträumen (Bad, Sauna, etc.). Für Behandlungsräume und Arztpraxen gelten gesonderte Anforderungen.

| Einfache und schnelle, leimlose Verlegung.

| Hohe Passgenauigkeit und hoher Verlegekomfort durch stabilen Dreischichtaufbau mit HDF-Mittellage

| Geeignet für Stuhlrollen, lichtecht, antistatisch, pflegeleicht und fleckunempfindlich

| Geeignet zur Verlegung auf Warmwasser-Fußbodenheizung

Linoleumboden Puro

LID 300 S

| Beanspruchungsklasse 23|33

| Mit Trittschallkaschierung 1 mm Kork

| Umlaufende Microfuge

| Klicksystem: Masterclick Plus

| MEISTER-Garantie*

10 Jahre im Wohnbereich

| Ca. 2,5 mm Linoleum-Nutzschicht

| Stärke ca. 10 mm

| Deckmaß: 2120 × 235 mm

* Garantie gemäß MeisterWerke-Garantiebedingungen (siehe Seite 125).

Linoleumboden Puro Produktaufbau

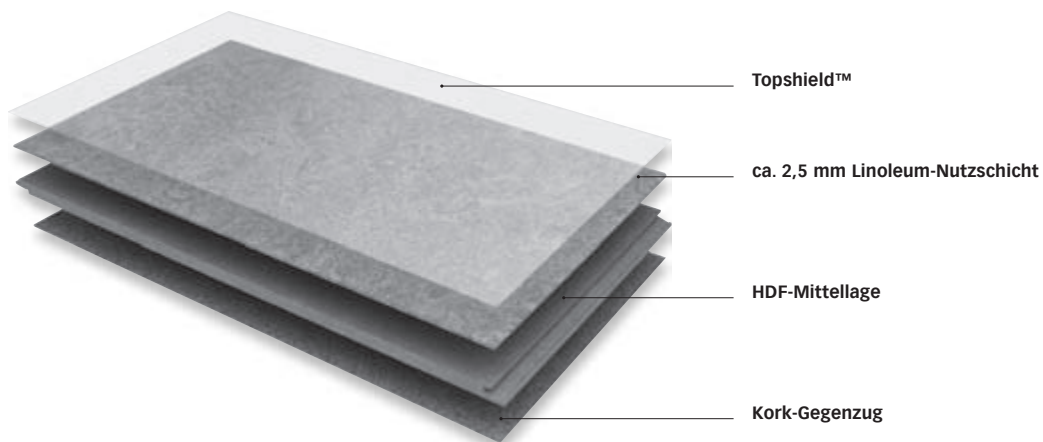

Naturboden

Linoleumboden Puro

LID 300 S



DE 102006037614 B3/WO 2008/017301

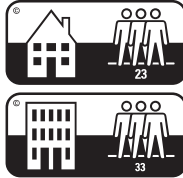

umlaufende Microfuge

		Artikel-Nr.	€/m ² zzgl. MwSt.	€/m ² inkl. MwSt.
Creme	7300	5712 00 7300	36,93	43,95
Goldbraun	7305	5712 00 7305	36,93	43,95
Grau	7303	5712 00 7303	38,61	45,95
Quarzgrau	7304	5712 00 7304	36,93	43,95
Schieferanthrazit	7306	5712 00 7306	36,93	43,95
Streifer dunkelbraun geprägt	7307	5712 00 7307	40,29	47,95
Warmgrau	7301	5712 00 7301	38,61	45,95
Zementgrau	7302	5712 00 7302	38,61	45,95

Verwendung neutraler Leisten (z. B. Uni weiß) ab Seite 54

Gesamtstärke	Deckmaß	Stärke Nutzschrift	Verpackungseinheit VPE	Gewicht pro VPE	Verpackungseinheit PAL	Gewicht pro Palette
10 mm	2120 × 235 mm	ca. 2,5 mm	Pakete à 5 Stück = ca. 2,49 m ²	ca. 22 kg	30 Pakete = ca. 74,73 m ²	ca. 690 kg

(Abgabe nur in vollen VPE)

Technische Informationen

Produkteigenschaften Nadura-Boden

- | Der ideale Boden für alle Wohnbereiche sowie für gewerbliche Bereiche mit sehr starker Beanspruchung. Nicht geeignet für die Verlegung in Feuchträumen (Bad, Sauna, etc.). Für Behandlungsräume und Arztpraxen gelten gesonderte Anforderungen.
- | Einfache und schnelle, leimlose Verlegung
- | Hohe Passgenauigkeit und hoher Verlegekomfort durch stabilen Dreischichtaufbau mit AquaSafe-Spezialplatte
- | Äußerst strapazierfähige und abriebfeste Nadura-Oberfläche
- | Homogene Oberflächenbeschichtung – vollständig durchgefärbt und bis zu dreimal stärker als herkömmlich beschichtete Böden
- | Geeignet für normgerechte Stuhlrollen, lichteht, pflegeleicht, fleckenunempfindlich und besonders rutschfest
- | Schwer entflammbar (B_{fl}-S1 DIN EN 13501)
- | Geeignet zur Verlegung auf Warmwasser-Fußbodenheizung

Nadura-Boden

NB 400

- | | | |
|--|--|-----------------------|
| Beanspruchungsklasse 23 34 | Nadura-Oberfläche | Stärke: ca. 10,5 mm |
| Umlaufende V-Fuge | Klicksystem: Masterclit Plus | Deckmaß: 853 × 395 mm |
| Umfassender Feuchtigkeitsschutz
AquaSafe-System | MEISTER-Garantie*
Lifetime im Wohnbereich
10 Jahre im gewerblichen Bereich | |

NQ 500

- | | | |
|--|--|-----------------------|
| Beanspruchungsklasse 23 34 | Nadura-Oberfläche | Stärke: 10,5 mm |
| Umlaufende V-Fuge | Klicksystem: Quadroclit Plus | Deckmaß: 485 × 485 mm |
| Umfassender Feuchtigkeitsschutz
AquaSafe-System | MEISTER-Garantie*
Lifetime im Wohnbereich
10 Jahre im gewerblichen Bereich | |

* Garantie gemäß MeisterWerke-Garantiebedingungen (siehe Seite 126).

Nadura-Boden Produktaufbau

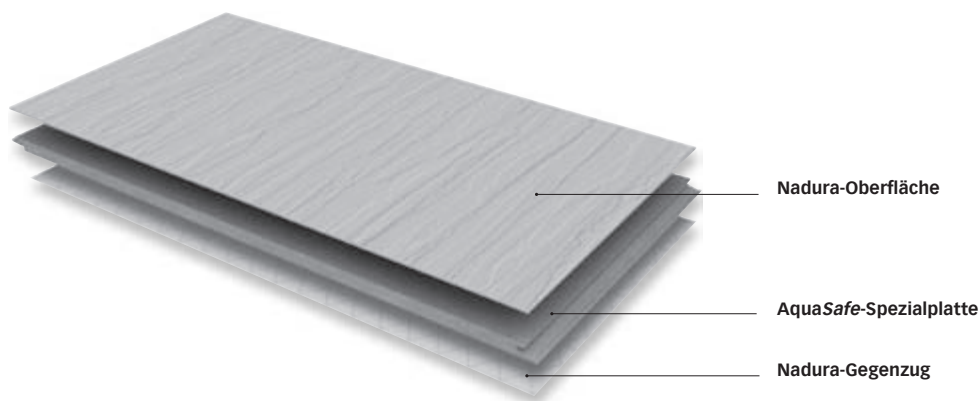

Nadura-Boden

Nadura-Boden

NB 400



DE 102006037614 B3/WO 2008/017301

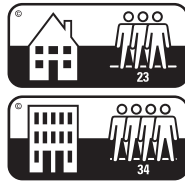

umlaufende V-Fuge

Dekor			Artikel-Nr.	€/m ² zzgl. MwSt.	€/m ² inkl. MwSt.	Farb-Nr. Leisten
Hickory betongrau	6223	Nachbildung	6301 00 6223	33,57	39,95	6223
Metallic hellgrau	6486	Dekor	6301 00 6486	35,25	41,95	6486
Metallic rost ¹	6483	Dekor	6301 00 6483	35,25	41,95	6483
Metallic vulcano ¹	6485	Dekor	6301 00 6485	35,25	41,95	6485
Rustic cremegräu	6480	Dekor	6301 00 6480	35,25	41,95	6480
Rustic steingrau ¹	6481	Dekor	6301 00 6481	35,25	41,95	6481
Rustic titangrau	6479	Dekor	6301 00 6479	35,25	41,95	6479
Sandstein beige-grau	6302	Nachbildung	6301 00 6302	33,57	39,95	6302
Sandstein hell	6323	Nachbildung	6301 00 6323	33,57	39,95	6323
Sandstein lichtgräu	6313	Nachbildung	6301 00 6313	33,57	39,95	6313
Sandstein silbergräu	6324	Nachbildung	6301 00 6324	33,57	39,95	6324
Schiefer anthrazit ²	6332	Nachbildung	6301 00 6332	33,57	39,95	6332
Schiefer arcticgräu	6478	Nachbildung	6301 00 6478	33,57	39,95	6478
Schiefer grau ²	6333	Nachbildung	6301 00 6333	33,57	39,95	6333
Siena gräu	6305	Nachbildung	6301 00 6305	33,57	39,95	6305
Strukturbeton warmgräu	6314	Nachbildung	6301 00 6314	33,57	39,95	6314

Farblich passende Leisten ab Seite 63

1) Lieferbar ab 1.2.2017

2) Achtung! Veränderte Oberfläche. Nicht mit vorhandener Lagerware verlegbar.

Gesamtstärke	Deckmaß	Verpackungseinheit VPE	Gewicht pro VPE	Verpackungseinheit PAL	Gewicht pro Palette
10,5 mm	853 × 395 mm	Pakete à 5 Stück = ca. 1,69 m ²	ca. 17,5 kg	39 Pakete = ca. 65,72 m ²	ca. 715 kg

(Abgabe nur in vollen VPE)

Nadura-Boden

NQ 500



umlaufende V-Fuge

Dekor	Struktur	Artikel-Nr.	€/m ² zzgl. MwSt.	€/m ² inkl. MwSt.	Farb-Nr. Leisten
Anthrazit	6475 Steinporen-Struktur	Nachbildung	6305 00 6475	37,77 44,95	6475
Betongrau	6477 Steinporen-Struktur	Nachbildung	6305 00 6477	37,77 44,95	6477
Black	6476 Steinporen-Struktur	Nachbildung	6305 00 6476	37,77 44,95	6476
Creme	6470 Steinporen-Struktur	Nachbildung	6305 00 6470	37,77 44,95	6470
Lehmgrau	6472 Steinporen-Struktur	Nachbildung	6305 00 6472	37,77 44,95	6472
Platingrau	6474 Steinporen-Struktur	Nachbildung	6305 00 6474	37,77 44,95	6474
Quarzgrau	6473 Steinporen-Struktur	Nachbildung	6305 00 6473	37,77 44,95	6473
Seidengrau	6471 Steinporen-Struktur	Nachbildung	6305 00 6471	37,77 44,95	6471

Farblich passende Leisten ab Seite 63

Gesamtstärke	Deckmaß	Verpackungseinheit VPE	Gewicht pro VPE	Verpackungseinheit PAL	Gewicht pro Palette
10,5 mm	485 × 485 mm	Pakete à 6 Stück = ca. 1,41 m ² bestehend aus jeweils 3 Quadraten Typ A und Typ B	ca. 14,5 kg	40 Pakete = ca. 56,44 m ²	ca. 620 kg

(Abgabe nur in vollen VPE)

Laminat Melango**LD 300|25 | LD 300|25 S**

1-Stab (Landhausdielen)	Antistatische Oberfläche	Stärke: 9 mm
Beanspruchungsklasse 23 32	Auf Wunsch mit Trittschallkaschierung	(11,5 mm mit Trittschallkaschierung)
Umlaufende V-Fuge	Klicksystem: Masterclic Plus	Deckmaß: 2052 × 248 mm
Umfassender Feuchtigkeitsschutz	MEISTER-Garantie*	Produkt patentgeschützt
AquaSafe-System	25 Jahre im Wohnbereich	DE 102006001 155 RU 237 2208
<i>Diamond Pro</i> -Oberfläche	5 Jahre im gewerblichen Bereich	Seite 42–43

LD 300|20 | LD 300|20 S

1-Stab (Landhausdielen)	Antistatische Oberfläche	Stärke: 9 mm
Beanspruchungsklasse 23 32	Auf Wunsch mit Trittschallkaschierung	(11,5 mm mit Trittschallkaschierung)
Längsseitige V-Fuge	Klicksystem: Masterclic Plus	Deckmaß: 2052 × 208 mm
Umfassender Feuchtigkeitsschutz	MEISTER-Garantie*	Produkt patentgeschützt
AquaSafe-System	25 Jahre im Wohnbereich	DE 102006001 155 RU 237 2208
<i>Diamond Pro</i> -Oberfläche	5 Jahre im gewerblichen Bereich	Seite 44–45

Laminat Talamo**LS 300 | LS 300 S**

1-Stab	Antistatische Oberfläche	Stärke: 8 mm
Beanspruchungsklasse 23 32	Auf Wunsch mit Trittschallkaschierung	(10,5 mm mit Trittschallkaschierung)
Umlaufende V-Fuge	Klicksystem: Masterclic Plus	Deckmaß: 1287 × 140 mm
Umfassender Feuchtigkeitsschutz	MEISTER-Garantie*	
AquaSafe-System	25 Jahre im Wohnbereich	
<i>Diamond Pro</i> -Oberfläche	5 Jahre im gewerblichen Bereich	Seite 46–47

Laminat Micala**LD 200 | LD 200 S**

1-Stab (Landhausdielen)	Umfassender Feuchtigkeitsschutz	MEISTER-Garantie*
Beanspruchungsklasse 23 32	AquaSafe-System	25 Jahre im Wohnbereich
Längsseitige V-Fuge	<i>Diamond Pro</i> -Oberfläche	5 Jahre im gewerblichen Bereich
Umlaufende V-Fuge bei Dekor	Antistatische Oberfläche	Stärke: 8 mm (10,5 mm mit
Style Factory 6408	Auf Wunsch mit Trittschallkaschierung	Trittschallkaschierung)
	Klicksystem: Masterclic Plus	Deckmaß: 1287 × 198 mm Seite 48–49

LC 200 | LC 200 S

1-Stab 2-Stab 3-Stab	Antistatische Oberfläche	Stärke: 8 mm
Beanspruchungsklasse 23 32	Auf Wunsch mit Trittschallkaschierung	(10,5 mm mit Trittschallkaschierung)
Umfassender Feuchtigkeitsschutz	Klicksystem: Masterclic Plus	Deckmaß: 1287 × 198 mm
AquaSafe-System	MEISTER-Garantie*	
<i>Diamond Pro</i> -Oberfläche	25 Jahre im Wohnbereich	
	5 Jahre im gewerblichen Bereich	Seite 50–51

* Garantie gemäß MeisterWerke-Garantiebedingungen (siehe Seite 126).

Technische Informationen

Produkteigenschaften Laminatboden

| Der ideale Boden für alle Wohnbereiche sowie für gewerbliche Bereiche mit normaler Beanspruchung (Büros, Warteräume, Boutiquen). Für Behandlungsräume und Arztpraxen gelten gesonderte Anforderungen.

| Abrieb- und druckfest, für normgerechte Stuhlrollen geeignet

| Einfache und schnelle, leimlose Verlegung.

| Hohe Passgenauigkeit und hoher Verlegekomfort durch stabilen Dreischichtaufbau mit HDF-Mittellage

| Pflegeleicht, hygienisch und fleckenunempfindlich

| Weitgehend unempfindlich gegen Zigaretteglut

| Weitgehend Haushaltschemikalienbeständig

| Schwer entflammbar (C_{fl}-S1 DIN EN 13501)

| Geeignet zur Verlegung auf Warmwasser-Fußbodenheizung

| Allgemeine bauaufsichtliche Zulassung Nr. Z-156.606-464



Diamond Pro®-Oberfläche

Die spezielle Diamond Pro-Oberfläche sorgt für besondere Widerstandsfähigkeit gegen Mikrokratzer und Abrieb und bietet einen zusätzlichen Schutz vor Verschleiß.



Antistatic-Ausstattung

Alle Premium-Laminatböden von MEISTER sind zusätzlich mit einer Antistatic-Ausstattung versehen. Sie reduziert die Entstehung von Reibungselektrizität an Personen auf < 2 kV und schützt somit vor vielen Entladungen an metallischen Gegenständen, z. B. beim Anfassen der Türklinke.



AquaSafe-System

Alle Premium-Laminatböden von MEISTER sind feuchtraumgeeignet*, denn sie bieten den umfassenden Feuchtigkeitsschutz des AquaSafe-Systems. Die besondere Imprägnierung, die stark quellverbesserte HDF-Trägerplatte »AquaSafe« und der dauerhafte Fugenschluss, der sich durch die speziell entwickelte und patentierte Geometrie des Profils ergibt, sind entscheidende Vorteile des AquaSafe-Systems. Denn so schützt es wirkungsvoll Oberflächen, Böden und Kanten und verhindert weitgehend ein Aufquellen bei Wassereinwirkung.

*Sogenannte „Feuchträume“ sind alle Räumlichkeiten mit erhöhter, aber ohne permanente Feuchtigkeitsbelastung und/oder mit periodisch hoher Luftfeuchte, wie z. B. Badezimmer. Von der Anwendung ausgeschlossen sind Außenbereiche und Nassräume wie z. B. Saunen, Duschkabinen, Dampfbäder sowie Räume mit Bodenablauf. Bitte beachten: Wasserpfützen/Spritzwasser nicht auf der Oberfläche trocknen lassen, sondern umgehend auf- und trockenwischen (innerhalb 30 Minuten).

Laminatboden Produktaufbau

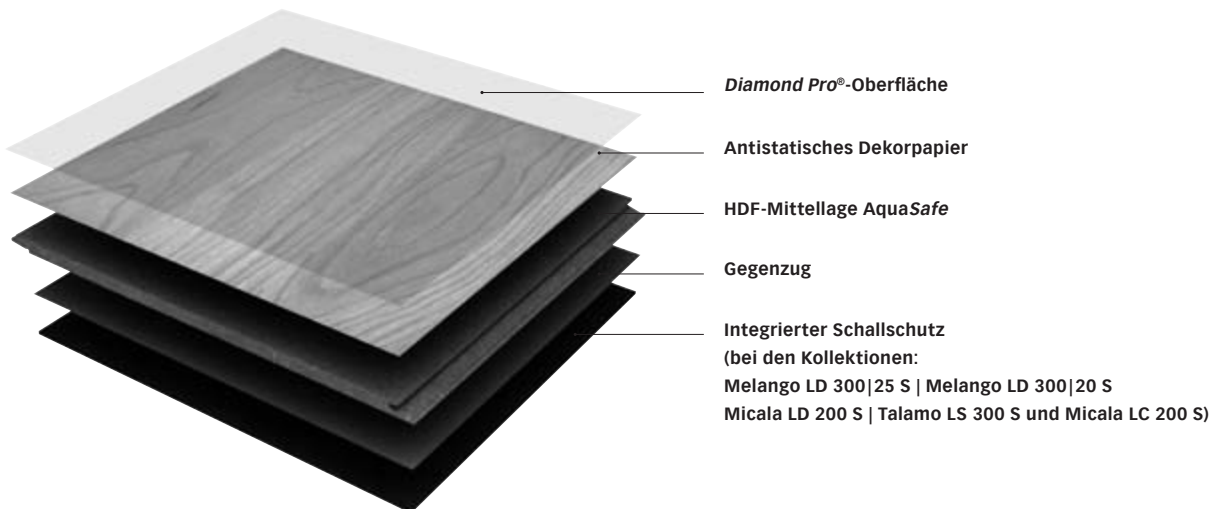

Oberflächen-Strukturen

Porensynchron (PS): Geprägte Oberflächen verleihen MEISTER-Laminatböden noch mehr Authentizität – ganz besonders beim Porensynchrondruck. Denn hier sind die Poren, Astfüllungen oder Risse individuell auf das darunterliegende Dekorbild abgestimmt. Unterschiedliche Tiefen und Glanzgrade bestimmen die Vielfalt der Synchronstrukturen und verleihen diesen Laminatböden ihr besonders echtes Aussehen.

Rohholz-Pore (RP): Eine edle Oberflächen-Struktur, die das natürliche Erscheinungsbild unbehandelter oder naturgeölter Echthölzer nachempfunden. Bei dieser Technik unterstreichen feinste Hobelspuren optisch und haptisch die Anmutung frisch verschliffenen Holzes.

Woodfinish matt (WM): Ein tief geprägtes Relief unterstreicht den Verlauf der abgebildeten Holzfasern und vermittelt den Eindruck einer gebürsteten Holzoberfläche. Das matte Erscheinungsbild erzeugt sicht- und fühlbar den natürlichen Eindruck unbehandelten oder naturgeölten Echtholzes.

Matt-Pore (MP): Matte Oberflächen mit feiner, ebenmäßiger Struktur verleihen ausgewählten Holznachbildungen einen eleganten und edlen Charakter.

Porenstruktur (P): Dezent, aber wirkungsvoll: Die feine Porenstruktur lässt die Laminatdielen lebendig und echt aussehen. Individuelle Holzmaserungen wirken dadurch vielfach realistischer.

Stein-Pore (SP): Um diese ganz spezielle Optik zu erzielen, wird eine sichtbare und fühlbare Steinstruktur in die Oberfläche geprägt. Das Auge erkennt fast keinen Unterschied mehr zu echtem Steinboden.

Laminat Melango

LD 300|25



DE 102006037614 B3/M/O 2008/017301

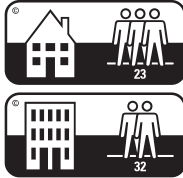

umlaufende V-Fuge

Dekor	Optik	Struktur	Artikel-Nr.	€/m ² zzgl. MwSt.	€/m ² inkl. MwSt.	Farb-Nr. Leisten		
Eiche Atacama	6380	1-Stab	Porensynchron-Struktur	Holznachbildung	6066 00 6380	28,53	33,95	6380
Eiche Bargello	6423	1-Stab	Woodfinish-Matt-Struktur	Holznachbildung	6066 00 6423	26,85	31,95	6423
Eiche Barrique	6411	Vielstab	Porensynchron-Struktur	Holznachbildung	6066 00 6411	28,53	33,95	6411
Eiche Dakar	6385	1-Stab	Porensynchron-Struktur	Holznachbildung	6066 00 6385	28,53	33,95	6385
Eiche harmonisch weiß	6139	1-Stab	Porensynchron-Struktur	Holznachbildung	6066 00 6139	27,69	32,95	6139
Eiche karamell	6276	1-Stab	Porensynchron-Struktur	Holznachbildung	6066 00 6276	27,69	32,95	6276
Eiche Medici	6410	Vielstab	Porensynchron-Struktur	Holznachbildung	6066 00 6410	28,53	33,95	6410
Eiche polar	6381	1-Stab	Porensynchron-Struktur	Holznachbildung	6066 00 6381	28,53	33,95	6381
Eiche Savannah	6382	1-Stab	Porensynchron-Struktur	Holznachbildung	6066 00 6382	28,53	33,95	6382
Eiche Tempranillo	6424	1-Stab	Woodfinish-Matt-Struktur	Holznachbildung	6066 00 6424	26,85	31,95	6424
Eiche toffee	6275	1-Stab	Porensynchron-Struktur	Holznachbildung	6066 00 6275	27,69	32,95	6275
Eiche vintage mohairgrau	6288	1-Stab	Woodfinish-Matt-Struktur	Holznachbildung	6066 00 6288	26,85	31,95	6288
Eiche weißgrau	6277	1-Stab	Porensynchron-Struktur	Holznachbildung	6066 00 6277	27,69	32,95	6277
Fichte cappuccino	6384	1-Stab	Porensynchron-Struktur	Holznachbildung	6066 00 6384	27,69	32,95	6384
Fichte nordic	6383	1-Stab	Porensynchron-Struktur	Holznachbildung	6066 00 6383	27,69	32,95	6383
Risseiche vintage cappuccino	6317	1-Stab	Porensynchron-Struktur	Holznachbildung	6066 00 6317	27,69	32,95	6317

Farblich passende Leisten ab Seite 64

Gesamtstärke	Deckmaß	Verpackungseinheit VPE	Gewicht pro VPE	Verpackungseinheit PAL	Gewicht pro Palette
9 mm	2052 × 248 mm	Pakete à 5 Stück = ca. 2,54 m ²	ca. 21,5 kg	36 Pakete = ca. 91,58 m ²	ca. 810 kg

(Abgabe nur in vollen VPE)

Laminat | 1-Stab (Landhausdielen)

Laminat Melango

LD 300|25 S



DE 102006037614 B3/WO 2008/017301

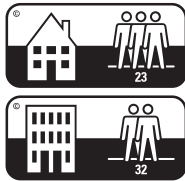

umlaufende V-Fuge

Dekor	Optik	Struktur	Artikel-Nr.	€/m ² zzgl. MwSt.	€/m ² inkl. MwSt.	Farb-Nr. Leisten	
Eiche Atacama	6380 1-Stab	Porensynchron-Struktur	Holznachbildung	6067 00 6380	33,15	39,45	6380
Eiche Bargello	6423 1-Stab	Woodfinish-Matt-Struktur	Holznachbildung	6067 00 6423	31,47	37,45	6423
Eiche Barrique	6411 Vielstab	Porensynchron-Struktur	Holznachbildung	6067 00 6411	33,15	39,45	6411
Eiche Dakar	6385 1-Stab	Porensynchron-Struktur	Holznachbildung	6067 00 6385	33,15	39,45	6385
Eiche harmonisch weiß	6139 1-Stab	Porensynchron-Struktur	Holznachbildung	6067 00 6139	32,31	38,45	6139
Eiche karamell	6276 1-Stab	Porensynchron-Struktur	Holznachbildung	6067 00 6276	32,31	38,45	6276
Eiche Medici	6410 Vielstab	Porensynchron-Struktur	Holznachbildung	6067 00 6410	33,15	39,45	6410
Eiche polar	6381 1-Stab	Porensynchron-Struktur	Holznachbildung	6067 00 6381	33,15	39,45	6381
Eiche Savannah	6382 1-Stab	Porensynchron-Struktur	Holznachbildung	6067 00 6382	33,15	39,45	6382
Eiche Tempranillo	6424 1-Stab	Woodfinish-Matt-Struktur	Holznachbildung	6067 00 6424	31,47	37,45	6424
Eiche toffee	6275 1-Stab	Porensynchron-Struktur	Holznachbildung	6067 00 6275	32,31	38,45	6275
Eiche vintage mohairgrau	6288 1-Stab	Woodfinish-Matt-Struktur	Holznachbildung	6067 00 6288	31,47	37,45	6288
Eiche weißgrau	6277 1-Stab	Porensynchron-Struktur	Holznachbildung	6067 00 6277	32,31	38,45	6277
Fichte cappuccino	6384 1-Stab	Porensynchron-Struktur	Holznachbildung	6067 00 6384	32,31	38,45	6384
Fichte nordic	6383 1-Stab	Porensynchron-Struktur	Holznachbildung	6067 00 6383	32,31	38,45	6383
Risseiche vintage cappuccino	6317 1-Stab	Porensynchron-Struktur	Holznachbildung	6067 00 6317	32,31	38,45	6317

Farblich passende Leisten ab Seite 64

Gesamtstärke	Deckmaß	Verpackungseinheit VPE	Gewicht pro VPE	Verpackungseinheit PAL	Gewicht pro Palette
11,5 mm	2052 × 248 mm	Pakete à 4 Stück = ca. 2,04 m ²	ca. 21,5 kg	36 Pakete = ca. 73,30 m ²	ca. 810 kg

(Abgabe nur in vollen VPE)

Laminat Melango

LD 300|20



DE 102006037614 B3/M/O 2008/017301

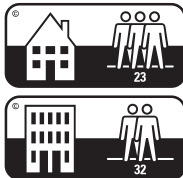

längsseitige V-Fuge

Dekor	Optik	Struktur	Artikel-Nr.	€/m ² zzgl. MwSt.	€/m ² inkl. MwSt.	Farb-Nr. Leisten		
Eiche arcticweiß	6503	1-Stab	Porensynchron-Struktur	Holznachbildung	6020 00 6503	25,17	29,95	6503
Eiche braun	6036	1-Stab	Porensynchron-Struktur	Holznachbildung	6020 00 6036	25,17	29,95	6036
Eiche grau	6132	1-Stab	Porensynchron-Struktur	Holznachbildung	6020 00 6132	25,17	29,95	6132
Eiche harmonisch weiß	6139	1-Stab	Porensynchron-Struktur	Holznachbildung	6020 00 6139	25,17	29,95	6139
Eiche hell	286	1-Stab	Porensynchron-Struktur	Holznachbildung	6020 00 286	25,17	29,95	286
Eiche mittel	6131	1-Stab	Porensynchron-Struktur	Holznachbildung	6020 00 6131	25,17	29,95	6131
Eiche natur	287	1-Stab	Porensynchron-Struktur	Holznachbildung	6020 00 287	24,33	28,95	287
Eiche sand	6435	1-Stab	Porensynchron-Struktur	Holznachbildung	6020 00 6435	26,01	30,95	6435
Eiche schoko	6436	1-Stab	Porensynchron-Struktur	Holznachbildung	6020 00 6436	26,01	30,95	6436
Eiche weißgrau	6277	1-Stab	Porensynchron-Struktur	Holznachbildung	6020 00 6277	25,17	29,95	6277
Esche pure	6286	1-Stab	Woodfinish-Matt-Struktur	Holznachbildung	6020 00 6286	24,33	28,95	6286
Nussbaum lebhaft	6140	1-Stab	Porenstruktur	Holznachbildung	6020 00 6140	24,33	28,95	6140
Pinie silbergrau	791	1-Stab	Porensynchron-Struktur	Holznachbildung	6020 00 791	25,17	29,95	791
Pinie vintage dunkel	6437	1-Stab	Porensynchron-Struktur	Holznachbildung	6020 00 6437	26,01	30,95	6437
Pinie vintage hell	6283	1-Stab	Porensynchron-Struktur	Holznachbildung	6020 00 6283	25,17	29,95	6283
Räuchereiche	6035	1-Stab	Porensynchron-Struktur	Holznachbildung	6020 00 6035	25,17	29,95	6035

Farblich passende Leisten ab Seite 64

Gesamtstärke	Deckmaß	Verpackungseinheit VPE	Gewicht pro VPE	Verpackungseinheit PAL	Gewicht pro Palette
9 mm	2052 × 208 mm	Pakete à 6 Stück = ca. 2,56 m ²	ca. 21,5 kg	44 Pakete = ca. 112,68 m ²	ca. 980 kg

(Abgabe nur in vollen VPE)

Laminat | 1-Stab (Landhausdielen)

Laminat Melango

LD 300|20 S



DE 102006037614 B3/WO 2008/017301

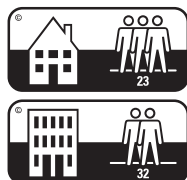

längsseitige V-Fuge

Dekor	Optik	Struktur	Artikel-Nr.	€/m ² zzgl. MwSt.	€/m ² inkl. MwSt.	Farb-Nr. Leisten		
Eiche arcticweiß	6503	1-Stab	Porensynchron-Struktur	Holznachbildung	6021 00 6503	29,79	35,45	6503
Eiche braun	6036	1-Stab	Porensynchron-Struktur	Holznachbildung	6021 00 6036	29,79	35,45	6036
Eiche grau	6132	1-Stab	Porensynchron-Struktur	Holznachbildung	6021 00 6132	29,79	35,45	6132
Eiche harmonisch weiß	6139	1-Stab	Porensynchron-Struktur	Holznachbildung	6021 00 6139	29,79	35,45	6139
Eiche hell	286	1-Stab	Porensynchron-Struktur	Holznachbildung	6021 00 286	29,79	35,45	286
Eiche mittel	6131	1-Stab	Porensynchron-Struktur	Holznachbildung	6021 00 6131	29,79	35,45	6131
Eiche natur	287	1-Stab	Porensynchron-Struktur	Holznachbildung	6021 00 287	28,95	34,45	287
Eiche sand	6435	1-Stab	Porensynchron-Struktur	Holznachbildung	6021 00 6435	30,63	36,45	6435
Eiche schoko	6436	1-Stab	Porensynchron-Struktur	Holznachbildung	6021 00 6436	30,63	36,45	6436
Eiche weißgrau	6277	1-Stab	Porensynchron-Struktur	Holznachbildung	6021 00 6277	29,79	35,45	6277
Esche pure	6286	1-Stab	Woodfinish-Matt-Struktur	Holznachbildung	6021 00 6286	28,95	34,45	6286
Nussbaum lebhaft	6140	1-Stab	Porenstruktur	Holznachbildung	6021 00 6140	28,95	34,45	6140
Pinie silbergrau	791	1-Stab	Porensynchron-Struktur	Holznachbildung	6021 00 791	29,79	35,45	791
Pinie vintage dunkel	6437	1-Stab	Porensynchron-Struktur	Holznachbildung	6021 00 6437	30,63	36,45	6437
Pinie vintage hell	6283	1-Stab	Porensynchron-Struktur	Holznachbildung	6021 00 6283	29,79	35,45	6283
Räuchereiche	6035	1-Stab	Porensynchron-Struktur	Holznachbildung	6021 00 6035	29,79	35,45	6035

Farblich passende Leisten ab Seite 64

Gesamtstärke	Deckmaß	Verpackungseinheit VPE	Gewicht pro VPE	Verpackungseinheit PAL	Gewicht pro Palette
11,5 mm	2052 × 208 mm	Pakete à 5 Stück = ca. 2,13 m ²	ca. 23 kg	44 Pakete = ca. 93,90 m ²	ca. 1040 kg

(Abgabe nur in vollen VPE)

Laminat Talamo

LS 300

MASTERCLICPLUS®

DE 102006037614 B3/WO 2008/017301

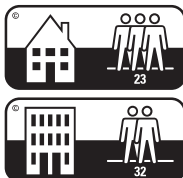

umlaufende V-Fuge

Dekor	Optik	Struktur	Artikel-Nr.	€/m ² zzgl. MwSt.	€/m ² inkl. MwSt.	Farb-Nr. Leisten	
Ahorn	6017 1-Stab	Porenstruktur	Holznachbildung	6079 00 6017	20,97	24,95	6017
Eiche Bodega	6403 1-Stab	Woodfinish-Matt-Struktur	Holznachbildung	6079 00 6403	21,81	25,95	6403
Eiche cappuccino	6263 1-Stab	Woodfinish-Matt-Struktur	Holznachbildung	6079 00 6263	20,97	24,95	6263
Eiche dunkel	6445 1-Stab	Rohholz-Poren-Struktur	Holznachbildung	6079 00 6445	21,81	25,95	6148
Eiche Muscat	6416 1-Stab	Porensynchron-Struktur	Holznachbildung	6079 00 6416	22,65	26,95	6416
Eiche natur	6446 1-Stab	Rohholz-Poren-Struktur	Holznachbildung	6079 00 6446	21,81	25,95	6151
Eiche Nova	6413 1-Stab	Porensynchron-Struktur	Holznachbildung	6079 00 6413	22,65	26,95	6413
Eiche vanille	6265 1-Stab	Rohholz-Poren-Struktur	Holznachbildung	6079 00 6265	20,97	24,95	6265
Eiche Verona	6447 1-Stab	Woodfinish-Matt-Struktur	Holznachbildung	6079 00 6447	21,81	25,95	6447
Eiche weiß deckend	6536 1-Stab	Woodfinish-Matt-Struktur	Holznachbildung	6079 00 6536	21,81	25,95	6536
Sea Side	6417 1-Stab	Rohholz-Poren-Struktur	Holznachbildung	6079 00 6417	21,81	25,95	6417

Farblich passende Leisten ab Seite 64

Gesamtstärke	Deckmaß	Verpackungseinheit VPE	Gewicht pro VPE	Verpackungseinheit PAL	Gewicht pro Palette
8 mm	1287 × 140 mm	Pakete à 10 Stück = ca. 1,80 m ²	ca. 13 kg	40 Pakete = ca. 72,08 m ²	ca. 550 kg

(Abgabe nur in vollen VPE)

Laminat | 1-Stab

Laminat Talamo

LS 300 S



DE 102006037614 B3/WO 2008/017301

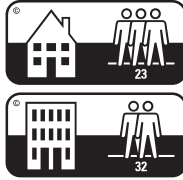

umlaufende V-Fuge

Dekor	Optik	Struktur	Artikel-Nr.	€/m ² zzgl. MwSt.	€/m ² inkl. MwSt.	Farb-Nr. Leisten	
Ahorn	6017 1-Stab	Porenstruktur	Holznachbildung	6080 00 6017	25,59	30,45	6017
Eiche Bodega	6403 1-Stab	Woodfinish-Matt-Struktur	Holznachbildung	6080 00 6403	26,43	31,45	6403
Eiche cappuccino	6263 1-Stab	Woodfinish-Matt-Struktur	Holznachbildung	6080 00 6263	25,59	30,45	6263
Eiche dunkel	6445 1-Stab	Rohholz-Poren-Struktur	Holznachbildung	6080 00 6445	26,43	31,45	6148
Eiche Muscat	6416 1-Stab	Porensynchron-Struktur	Holznachbildung	6080 00 6416	27,27	32,45	6416
Eiche natur	6446 1-Stab	Rohholz-Poren-Struktur	Holznachbildung	6080 00 6446	26,43	31,45	6151
Eiche Nova	6413 1-Stab	Porensynchron-Struktur	Holznachbildung	6080 00 6413	27,27	32,45	6413
Eiche vanille	6265 1-Stab	Rohholz-Poren-Struktur	Holznachbildung	6080 00 6265	25,59	30,45	6265
Eiche Verona	6447 1-Stab	Woodfinish-Matt-Struktur	Holznachbildung	6080 00 6447	26,43	31,45	6447
Eiche weiß deckend	6536 1-Stab	Woodfinish-Matt-Struktur	Holznachbildung	6080 00 6536	26,43	31,45	6536
Sea Side	6417 1-Stab	Rohholz-Poren-Struktur	Holznachbildung	6080 00 6417	26,43	31,45	6417

Farblich passende Leisten ab Seite 64

Gesamtstärke	Deckmaß	Verpackungseinheit VPE	Gewicht pro VPE	Verpackungseinheit PAL	Gewicht pro Palette
10,5 mm	1287 × 140 mm	Pakete à 8 Stück = ca. 1,44 m ²	ca. 13 kg	40 Pakete = ca. 57,64 m ²	ca. 550 kg

(Abgabe nur in vollen VPE)

Laminat Micala

LD 200



DE 102006037614 B3/WO 2008/017301

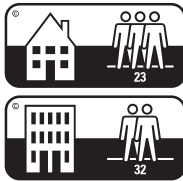

längsseitige V-Fuge umlaufende V-Fuge bei Dekor Style Factory 6408

Dekor	Optik	Struktur		Artikel-Nr.	€/m ² zzgl. MwSt.	€/m ² inkl. MwSt.	Farb-Nr. Leisten
Bauholz hell	6279 1-Stab	Matt-Poren-Struktur	Holznachbildung	6030 00 6279	20,97	24,95	6279
Black Pearl	6418 1-Stab	Rohholz-Poren-Struktur	Dekor	6030 00 6418	21,81	25,95	6418
Bootshaus Eiche	6188 1-Stab	Matt-Poren-Struktur	Holznachbildung	6030 00 6188	20,13	23,95	6188
Bootshaus Eiche hell	6259 1-Stab	Rohholz-Poren-Struktur	Holznachbildung	6030 00 6259	20,13	23,95	6259
Eiche Casablanca	6414 1-Stab	Porensynchron-Struktur	Holznachbildung	6030 00 6414	21,81	25,95	6414
Eiche Chianti	6392 1-Stab	Porensynchron-Struktur	Holznachbildung	6030 00 6392	21,81	25,95	6392
Eiche marzipan	6268 1-Stab	Rohholz-Poren-Struktur	Holznachbildung	6030 00 6268	20,97	24,95	6268
Eiche Milano	6391 1-Stab	Porensynchron-Struktur	Holznachbildung	6030 00 6391	21,81	25,95	6391
Eiche Muscat	6416 1-Stab	Porensynchron-Struktur	Holznachbildung	6030 00 6416	21,81	25,95	6416
Fichte cashmere	6379 1-Stab	Woodfinish-Matt-Struktur	Holznachbildung	6030 00 6379	20,97	24,95	6379
Style Factory	6408 1-Stab	Rohholz-Poren-Struktur	Dekor	6030 00 6408	21,81	25,95	6408

Farblich passende Leisten ab Seite 64

Gesamtstärke	Deckmaß	Verpackungseinheit VPE	Gewicht pro VPE	Verpackungseinheit PAL	Gewicht pro Palette
8 mm	1287 × 198 mm	Pakete à 9 Stück = ca. 2,29 m ²	ca. 17 kg	40 Pakete = ca. 91,72 m ²	ca. 710 kg

(Abgabe nur in vollen VPE)

Laminat | 1-Stab (Landhausdielen)

Laminat Micala

LD 200 S



DE 102006037614 B3/WO 2008/017301

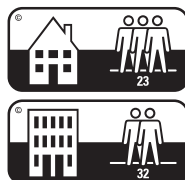

längsseitige V-Fuge umlaufende V-Fuge bei Dekor Style Factory 6408

Dekor	Optik	Struktur	Artikel-Nr.	€/m ² zzgl. MwSt.	€/m ² inkl. MwSt.	Farb-Nr. Leisten	
Bauholz hell	6279 1-Stab	Matt-Poren-Struktur	Holznachbildung	6031 00 6279	25,59	30,45	6279
Black Pearl	6418 1-Stab	Rohholz-Poren-Struktur	Dekor	6031 00 6418	26,43	31,45	6418
Bootshaus Eiche	6188 1-Stab	Matt-Poren-Struktur	Holznachbildung	6031 00 6188	24,75	29,45	6188
Bootshaus Eiche hell	6259 1-Stab	Rohholz-Poren-Struktur	Holznachbildung	6031 00 6259	24,75	29,45	6259
Eiche Casablanca	6414 1-Stab	Porensynchron-Struktur	Holznachbildung	6031 00 6414	26,43	31,45	6414
Eiche Chianti	6392 1-Stab	Porensynchron-Struktur	Holznachbildung	6031 00 6392	26,43	31,45	6392
Eiche marzipan	6268 1-Stab	Rohholz-Poren-Struktur	Holznachbildung	6031 00 6268	25,59	30,45	6268
Eiche Milano	6391 1-Stab	Porensynchron-Struktur	Holznachbildung	6031 00 6391	26,43	31,45	6391
Eiche Muscat	6416 1-Stab	Porensynchron-Struktur	Holznachbildung	6031 00 6416	26,43	31,45	6416
Fichte cashmere	6379 1-Stab	Woodfinish-Matt-Struktur	Holznachbildung	6031 00 6379	25,59	30,45	6379
Style Factory	6408 1-Stab	Rohholz-Poren-Struktur	Dekor	6031 00 6408	26,43	31,45	6408

Farblich passende Leisten ab Seite 64

Gesamtstärke	Deckmaß	Verpackungseinheit VPE	Gewicht pro VPE	Verpackungseinheit PAL	Gewicht pro Palette
10,5 mm	1287 × 198 mm	Pakete à 7 Stück = ca. 1,78 m ²	ca. 17 kg	40 Pakete = ca. 71,36 m ²	ca. 710 kg

(Abgabe nur in vollen VPE)

Laminat

Laminat Micala

LC 200



DE 102006037614 B3/WO 2008/017301

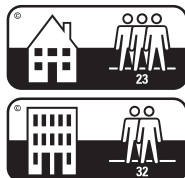

Dekor		Optik	Struktur		Artikel-Nr.	€/m ² zzgl. MwSt.	€/m ² inkl. MwSt.	Farb-Nr. Leisten
Ahorn	202	3-Stab	Porenstruktur	Holznachbildung	6062 00 202	17,61	20,95	202
Ahorn	6017	1-Stab	Porenstruktur	Holznachbildung	6062 00 6017	18,45	21,95	6017
Buche	6201	3-Stab	Porenstruktur	Holznachbildung	6062 00 6201	17,61	20,95	6201
Eiche	462	3-Stab	Porenstruktur	Holznachbildung	6062 00 462	17,61	20,95	462
Eiche gelaugt	6173	1-Stab	Rohholz-Poren-Struktur	Holznachbildung	6062 00 6173	18,45	21,95	6173
Eiche hell	6444	1-Stab	Rohholz-Poren-Struktur	Holznachbildung	6062 00 6444	18,45	21,95	6147
Eiche hell	6011	3-Stab	Porenstruktur	Holznachbildung	6062 00 6011	18,45	21,95	6011
Eiche milchkaffee	6267	1-Stab	Rohholz-Poren-Struktur	Holznachbildung	6062 00 6267	18,45	21,95	6267
Eiche Provence	6394	1-Stab	Porensynchron-Struktur	Holznachbildung	6062 00 6394	19,29	22,95	6394
Eiche rustikal natur	6135	1-Stab	Matt-Poren-Struktur	Holznachbildung	6062 00 6135	18,45	21,95	6135
Eiche Trentino	6393	1-Stab	Porensynchron-Struktur	Holznachbildung	6062 00 6393	19,29	22,95	6393
Eiche Tundra	6415	1-Stab	Porensynchron-Struktur	Holznachbildung	6062 00 6415	19,29	22,95	6415
Königsbuche	6388	1-Stab	Rohholz-Poren-Struktur	Holznachbildung	6062 00 6388	18,45	21,95	6388
Lärche schneeweiß	6320	1-Stab	Woodfinish-Matt-Struktur	Holznachbildung	6062 00 6320	18,45	21,95	6320
Nussbaum	211	3-Stab	Porenstruktur	Holznachbildung	6062 00 211	17,61	20,95	211
Nussbaum Amore	6389	1-Stab	Rohholz-Poren-Struktur	Holznachbildung	6062 00 6389	19,29	22,95	6389

Farblich passende Leisten ab Seite 64

Gesamtstärke	Deckmaß	Verpackungseinheit VPE	Gewicht pro VPE	Verpackungseinheit PAL	Gewicht pro Palette
8 mm	1287 × 198 mm	Pakete à 9 Stück = ca. 2,29 m ²	ca. 17 kg	40 Pakete = ca. 91,72 m ²	ca. 710 kg

(Abgabe nur in vollen VPE)

Laminat

Laminat Micala

LC 200 S



DE 102006037614 B3/WO 2008/017301

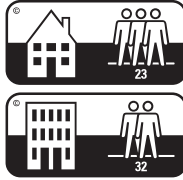

Dekor	Optik	Struktur	Artikel-Nr.	€/m ² zzgl. MwSt.	€/m ² inkl. MwSt.	Farb-Nr. Leisten	
Ahorn	202 3-Stab	Porenstruktur	Holznachbildung	6063 00 202	22,23	26,45	202
Ahorn	6017 1-Stab	Porenstruktur	Holznachbildung	6063 00 6017	23,07	27,45	6017
Buche	6201 3-Stab	Porenstruktur	Holznachbildung	6063 00 6201	22,23	26,45	6201
Eiche	462 3-Stab	Porenstruktur	Holznachbildung	6063 00 462	22,23	26,45	462
Eiche gelaugt	6173 1-Stab	Rohholz-Poren-Struktur	Holznachbildung	6063 00 6173	23,07	27,45	6173
Eiche hell	6444 1-Stab	Rohholz-Poren-Struktur	Holznachbildung	6063 00 6444	23,07	27,45	6147
Eiche hell	6011 3-Stab	Porenstruktur	Holznachbildung	6063 00 6011	23,07	27,45	6011
Eiche milchkaffee	6267 1-Stab	Rohholz-Poren-Struktur	Holznachbildung	6063 00 6267	23,07	27,45	6267
Eiche Provence	6394 1-Stab	Porensynchron-Struktur	Holznachbildung	6063 00 6394	23,91	28,45	6394
Eiche rustikal natur	6135 1-Stab	Matt-Poren-Struktur	Holznachbildung	6063 00 6135	23,07	27,45	6135
Eiche Trentino	6393 1-Stab	Porensynchron-Struktur	Holznachbildung	6063 00 6393	23,91	28,45	6393
Eiche Tundra	6415 1-Stab	Porensynchron-Struktur	Holznachbildung	6063 00 6415	23,91	28,45	6415
Königsbuche	6388 1-Stab	Rohholz-Poren-Struktur	Holznachbildung	6063 00 6388	23,07	27,45	6388
Lärche schneeweiß	6320 1-Stab	Woodfinish-Matt-Struktur	Holznachbildung	6063 00 6320	23,07	27,45	6320
Nussbaum	211 3-Stab	Porenstruktur	Holznachbildung	6063 00 211	22,23	26,45	211
Nussbaum Amore	6389 1-Stab	Rohholz-Poren-Struktur	Holznachbildung	6063 00 6389	23,91	28,45	6389

Farblich passende Leisten ab Seite 64

Gesamtstärke	Deckmaß	Verpackungseinheit VPE	Gewicht pro VPE	Verpackungseinheit PAL	Gewicht pro Palette
10,5 mm	1287 × 198 mm	Pakete à 7 Stück = ca. 1,78 m ²	ca. 17 kg	40 Pakete = ca. 71,36 m ²	ca. 710 kg

(Abgabe nur in vollen VPE)

Licht, Leisten und Zubehör

Die komfortable Klicktechnologie macht es möglich: MEISTER-Böden werden in vielen Fällen von Profis verlegt, aber auch von Heimwerkern, die im eigenen Wohnumfeld Hand anlegen. Und auch wenn die schwimmende leimlose Verlegung vieles bedeutend einfacher macht: Außer den Bodenelementen mit der extrem passgenauen MEISTER-Klickverbindung benötigen Sie das passende Zubehör.

Denn wir bei MEISTER bieten nicht nur Produkte, sondern Lösungen. Und dazu gehören nun einmal auch passende Leisten und Heizkörperrosetten. Denn der perfekte Gesamteindruck entsteht eigentlich erst, wenn auch die Details stimmen.

Auf den folgenden Seiten finden Sie einen Überblick über unser Zubehör-Sortiment und unsere Pflegemittel.

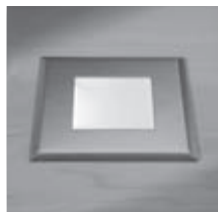

LED-Bodenleuchte

| Technisches Zubehör

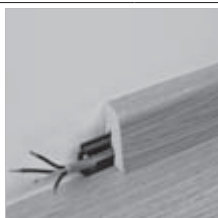

Leisten für:

| alle Böden
| Parkettboden
| Lindura-Holzboden
| Designboden

| Korkboden
| Nadura-Boden
| Laminatboden

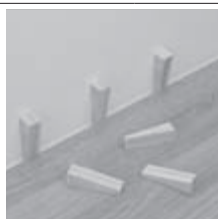

Verlegezubehör

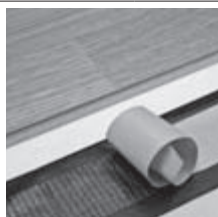

Unterlagsmaterialien (Dämmunterlagen)



Zubehör

| Heizkörper-Rosetten
| Türstopper



Profile aus:



| Longlife-Parkett
| Aluminium



Reinigungs- und Pflegemittel

Licht

LED-Bodenleuchte | Technisches Zubehör

LED-Bodenleuchte	Artikel-Nr.	zzgl. MwSt.	inkl. MwSt.
LED-Einbauleuchte FLAT-Quadro , Edelstahl VPE beinhaltet: 1 Leuchte, inklusive Zuleitung 2 m, LED-Leuchteinheit, vier Farbfolien Energieeffizienzklasse: A++	9100 20 238	40,29 €/Stück	47,95 €/Stück
			
LED-Einbauleuchte FLAT-Punto , Edelstahl VPE beinhaltet: 1 Leuchte, inklusive Zuleitung 2 m, LED-Leuchteinheit, vier Farbfolien Energieeffizienzklasse: A++	9100 27 238	40,29 €/Stück	47,95 €/Stück
			
LED-Einbauleuchte FLAT mini , Edelstahl, 2er-Set VPE beinhaltet: 2 Leuchten, inklusive 2 x Zuleitung 1 m, 2 x vier Farbfolien Energieeffizienzklasse: A	9100 21 238	47,48 €/Set	56,50 €/Set
			

Technisches Zubehör	Artikel-Nr.	zzgl. MwSt.	inkl. MwSt.
Transformator LED-Tronic , 0,1-15 Watt, Gleichspannung, 230 Volt VPE beinhaltet: Weiterverdrahtung, Unterputzdose, 5 m Einspeiserleitung	9100 57 000	44,83 €/Stück	53,35 €/Stück
LED-Verlängerung 5 m , 12 Volt (nur für FLAT)	9100 58 000	4,62 €/Stück	5,50 €/Stück
HV-Einspeiser 4 m , 230 Volt (mit Fußschalter und Euroflachstecker)	9100 59 000	7,14 €/Stück	8,50 €/Stück

Weitere Informationen erhalten Sie ab Seite 102

für alle Böden

Bei Ihrer Bestellung ersetzen Sie bitte die Punkte am Ende der Artikelnummer durch die Ziffern der gewünschten Dekornummer (z. B. Profil 10 PK, Uni weiß glänzend DF 324 = 6930 25 324)

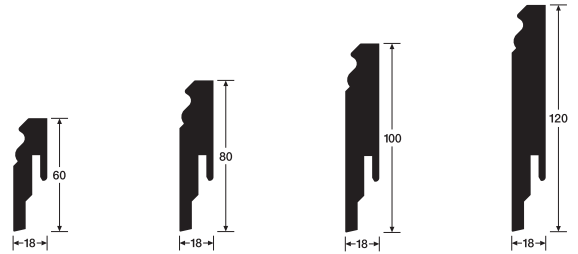

Fußleiste Profil 10 PK Fußleiste Profil 11 PK Fußleiste Profil 12 PK Fußleiste Profil 13 PK

			€/lfd. M.		€/lfd. M.		€/lfd. M.		€/lfd. M.	
			zzgl. MwSt.	inkl. MwSt.	zzgl. MwSt.	inkl. MwSt.	zzgl. MwSt.	inkl. MwSt.	zzgl. MwSt.	inkl. MwSt.
			6930 25 ..		6931 25 ..		6932 25 ..		6933 25 ..	
Uni weiß glänzend DF	324	Dekor	2,94	3,50	3,36	4,00	3,78	4,50	4,20	5,00
Weiß DF (streichfähig)	2222	Dekor	2,94	3,50	3,36	4,00	3,78	4,50	4,20	5,00
Trägermaterial			MDF E1		MDF E1		MDF E1		MDF E1	
Länge in mm			2500		2500		2500		2500	
VPE in lfd. M.			10		10		10		10	
VPE in Stück			4		4		4		4	
Befestigung siehe Seite 72			9010 00 001		9010 00 001		9010 00 001		9010 00 001	

Passende Innenecken, Außenecken, Verbindungsstücke und Endkappen siehe Seite 70

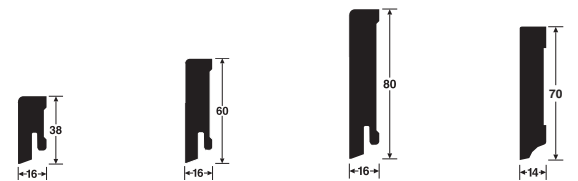

Fußleiste Profil 14 MK Fußleiste Profil 15 MK Fußleiste Profil 16 MK Fußleiste Profil 17

			€/lfd. M.		€/lfd. M.		€/lfd. M.		€/lfd. M.	
			zzgl. MwSt.	inkl. MwSt.	zzgl. MwSt.	inkl. MwSt.	zzgl. MwSt.	inkl. MwSt.	zzgl. MwSt.	inkl. MwSt.
			6925 25 ..		6926 25 ..		6927 25 ..		6928 25 ..	
Anthrazit DF	059	Dekor	1,76	2,10	2,18	2,60	2,61	3,10		
Edelstahl DF	063	Dekor	2,27	2,70	2,69	3,20	3,11	3,70		
Uni weiß glänzend DF	324	Dekor	1,76	2,10	2,18	2,60	2,61	3,10	2,02	2,40
Weiß DF (streichfähig)	2222	Dekor	1,76	2,10	2,18	2,60	2,61	3,10	2,02	2,40
Trägermaterial			MDF E1		MDF E1		MDF E1		MDF E1	
Länge in mm			2500		2500		2500		2500	
VPE in lfd. M.			10		10		10		10	
VPE in Stück			4		4		4		4	
Befestigung siehe Seite 72			9010 08 001		9010 08 001		9010 08 001			

für alle Böden

Bei Ihrer Bestellung ersetzen Sie bitte die Punkte am Ende der Artikelnummer durch die Ziffern der gewünschten Dekornummer (z. B. Profil 3 PK, Edelstahl DF **063** = 6952 25 **063**)

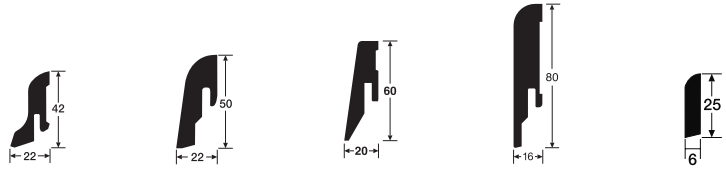

Fußleiste Profil 1 MK Fußleiste Profil 2 PK Fußleiste Profil 3 PK Fußleiste Profil 5 PK Fußleiste Profil 6

			€/lfd. M.		€/lfd. M.		€/lfd. M.		€/lfd. M.		€/lfd. M.	
			zzgl. MwSt.	inkl. MwSt.	zzgl. MwSt.	inkl. MwSt.	zzgl. MwSt.	inkl. MwSt.	zzgl. MwSt.	inkl. MwSt.	zzgl. MwSt.	inkl. MwSt.
			6950 25 ..		6951 25 ..		6952 25 ..		6954 25 ..		6922 25 ..	
Edelstahl DF	063	Dekor	2,65	3,15	2,90	3,45	2,98	3,55	3,61	4,30		
Uni weiß glänzend DF	324	Dekor	2,14	2,55	2,40	2,85	2,48	2,95	3,11	3,70	1,01	1,20
Weiß DF (streichfähig)	2222	Dekor	2,14	2,55	2,40	2,85	2,48	2,95	3,11	3,70	1,01	1,20

Trägermaterial	MDF E1	MDF E1	MDF E1	MDF E1	MDF E1
Länge in mm	2500	2500	2500	2500	2500
VPE in lfd. M.	25	10	10	10	50
VPE in Stück	10	4	4	4	20
Befestigung siehe Seite 72	9010 08 001	9010 00 001	9010 00 001	9010 00 001	

Passende Innenecken, Außenecken und Endkappen siehe Seite 68

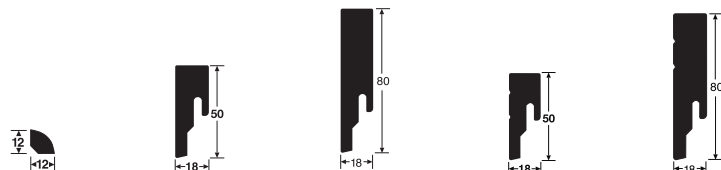

Viertelstab Profil 7 Fußleiste Profil 8 PK Fußleiste Profil 9 PK Fußleiste Profil 18 PK Fußleiste Profil 19 PK

			€/lfd. M.		€/lfd. M.		€/lfd. M.		€/lfd. M.		€/lfd. M.	
			zzgl. MwSt.	inkl. MwSt.	zzgl. MwSt.	inkl. MwSt.	zzgl. MwSt.	inkl. MwSt.	zzgl. MwSt.	inkl. MwSt.	zzgl. MwSt.	inkl. MwSt.
			6921 25 ..		6957 25 ..		6959 25 ..		6935 25 ...		6936 25 ...	
Anthrazit DF	059	Dekor			2,73	3,25	3,70	4,40				
Edelstahl DF	063	Dekor			3,40	4,05	4,29	5,10				
Uni weiß glänzend DF	324	Dekor	1,13	1,35	2,73	3,25	3,70	4,40	3,07	3,65	4,03	4,80
Weiß DF (streichfähig)	2222	Dekor	1,13	1,35	2,73	3,25	3,70	4,40				
Weiß mit Intarsienstreifen schwarz DF	2401	Dekor					4,03	4,80				
Weiß mit Intarsienstreifen Edelstahl DF	2402	Dekor					4,03	4,80				
Weiß mit Intarsienstreifen Eiche natur DF	2403	Dekor					4,03	4,80				
Weiß mit Intarsienstreifen Eiche grau DF	2404	Dekor					4,03	4,80				

Trägermaterial	MDF E1	MDF E1	MDF E1	MDF E1	MDF E1
Länge in mm	2500	2500	2500	2500	2500
VPE in lfd. M.	100	10	10	10	10
VPE in Stück	40	4	4	4	4
Befestigung siehe Seite 72		9010 00 001	9010 00 001	9010 00 001	9010 00 001

Passende Innenecken, Außenecken, Verbindungsstücke und Endkappen siehe Seite 71

für Parkettböden

Bei Ihrer Bestellung ersetzen Sie bitte die Punkte am Ende der Artikelnummer durch die Ziffern der gewünschten Dekornummer
(z. B. Profil 2 PK, Eiche natur **001** = 1081 25 **001**)

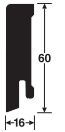

Fußleiste Profil 1 MK Fußleiste Profil 2 PK Fußleiste Profil 3 PK Fußleiste Profil 14 MK Fußleiste Profil 15 MK

		€/lfd. M.		€/lfd. M.		€/lfd. M.		€/lfd. M.		€/lfd. M.	
		zzgl. MwSt.	inkl. MwSt.	zzgl. MwSt.	inkl. MwSt.	zzgl. MwSt.	inkl. MwSt.	zzgl. MwSt.	inkl. MwSt.	zzgl. MwSt.	inkl. MwSt.
		1080 25 ..		1081 25 ..		1083 25 ..		1090 25 ..		1091 25 ..	
Eiche natur	001	2,94	3,50	3,11	3,70	3,19	3,80	2,61	3,10	3,03	3,60
Kirschbaum amerikanisch	014	2,94	3,50	3,11	3,70	3,19	3,80	2,61	3,10	3,03	3,60
Nussbaum amerikanisch	015	2,94	3,50	3,11	3,70	3,19	3,80	2,61	3,10	3,03	3,60
Buche	019	2,94	3,50	3,11	3,70	3,19	3,80	2,61	3,10	3,03	3,60
Buche hell	020	2,94	3,50	3,11	3,70	3,19	3,80	2,61	3,10	3,03	3,60
Ahorn kanadisch	027	2,94	3,50	3,11	3,70	3,19	3,80	2,61	3,10	3,03	3,60
Eiche schwarzbraun	1009	3,45	4,10	3,61	4,30	3,70	4,40	3,11	3,70	3,53	4,20
Eiche Optik gelaugt	1045					3,70	4,40				
Lärche	1055			3,11	3,70	3,19	3,80				
Eiche weiß	1068			3,61	4,30	3,70	4,40				
Esche reinweiß	1073			3,61	4,30	3,70	4,40				
Eiche weiß deckend	1079			3,61	4,30	3,70	4,40				
Eiche Nature	1084	3,45	4,10	3,61	4,30	3,70	4,40	3,11	3,70	3,53	4,20
Eiche Optik gelaugt Nature	1085			3,61	4,30	3,70	4,40				
Eiche weiß Nature	1087			3,61	4,30	3,70	4,40				
Eiche hell	1094			3,61	4,30	3,70	4,40				
Eiche cremegrau Nature	1103			3,61	4,30	3,70	4,40				
Eiche pure Nature	1104			3,61	4,30	3,70	4,40				
Eiche titansilber Nature	1105			3,61	4,30	3,70	4,40				
Eiche cremegrau	1116			3,61	4,30	3,70	4,40				
Eiche lehmgrau hell	1117			3,61	4,30	3,70	4,40				
Eiche hellbraun Nature	1120			3,61	4,30	3,70	4,40				
Eiche antikbraunsilber Nature	1123			3,61	4,30	3,70	4,40				
Eiche braun Nature	1124			3,61	4,30	3,70	4,40				
Eiche white washed	1134			3,61	4,30	3,70	4,40				
Eiche cremeweiß Nature	1140			3,61	4,30	3,70	4,40				
Eiche silbergrau Nature	1142			3,61	4,30	3,70	4,40				
Eiche Sahara	1149					3,70	4,40				
Eiche Karibik	1150					3,70	4,40				
Eiche arcticweiß	1152					3,70	4,40				
Eiche karamell	1153			3,61	4,30	3,70	4,40				
Eiche cremeweiß	1154			3,61	4,30	3,70	4,40				
Eiche arcticweiß	1156	3,45	4,10	3,61	4,30	3,70	4,40	3,11	3,70	3,53	4,20
Eiche karamell	1157			3,61	4,30	3,70	4,40				
Eiche cremeweiß	1158	3,45	4,10	3,61	4,30	3,70	4,40	3,11	3,70	3,53	4,20
Eiche milchkaffee Lindura	1164			3,61	4,30	3,70	4,40				

Trägermaterial	MDF E1	MDF E1	MDF E1	MDF E1	MDF E1
Länge in mm	2500	2500	2500	2500	2500
VPE in lfd. M.	10	10	10	10	10
VPE in Stück	4	4	4	4	4
Befestigung siehe Seite 72	9010 08 001	9010 00 001	9010 00 001	9010 08 001	9010 08 001

für Parkettböden

Bei Ihrer Bestellung ersetzen Sie bitte die Punkte am Ende der Artikelnummer durch die Ziffern der gewünschten Dekornummer (z. B. Profil 1 MK, Eiche pure **1177** = 1080 25 **1177**)

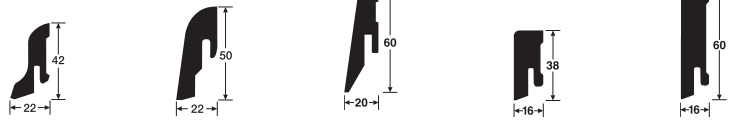

Fußleiste Profil 1 MK Fußleiste Profil 2 PK Fußleiste Profil 3 PK Fußleiste Profil 14 MK Fußleiste Profil 15 MK

		€/lfd. M.		€/lfd. M.		€/lfd. M.		€/lfd. M.		€/lfd. M.	
		zzgl. MwSt.	inkl. MwSt.	zzgl. MwSt.	inkl. MwSt.	zzgl. MwSt.	inkl. MwSt.	zzgl. MwSt.	inkl. MwSt.	zzgl. MwSt.	inkl. MwSt.
		1080 25 ..		1081 25 ..		1083 25 ..		1090 25 ..		1091 25 ..	
Eiche weiß	1166					3,70	4,40				
Eiche pure	1177	3,45	4,10	3,61	4,30	3,70	4,40	3,11	3,70	3,53	4,20
Lärche	1178			3,11	3,70	3,19	3,80				
Lärche goldbraun	1179			3,61	4,30	3,70	4,40				
Eiche goldbraun	1180	3,45	4,10	3,61	4,30	3,70	4,40	3,11	3,70	3,53	4,20
Esche weiß	1181			3,61	4,30	3,70	4,40				
Eiche gekälkt	1182			3,61	4,30	3,70	4,40				
Eiche creme gekälkt	1184			3,61	4,30	3,70	4,40				
Eiche weiß gekälkt	1186			3,61	4,30	3,70	4,40				
Eiche cremeweiß gekälkt	1187			3,61	4,30	3,70	4,40				
Eiche creme	1188			3,61	4,30	3,70	4,40				
Eiche pearl	1189			3,61	4,30	3,70	4,40				
Eiche creme gekälkt	1190			3,61	4,30	3,70	4,40				
Eiche gekälkt	1191			3,61	4,30	3,70	4,40				
Eiche mokka	1192			3,61	4,30	3,70	4,40				
Eiche hellbraun	1193					3,70	4,40				
Eiche champagner	1194			3,61	4,30	3,70	4,40				
Eiche olivgrau	1195			3,61	4,30	3,70	4,40				
Eiche antikbraun	1196			3,61	4,30	3,70	4,40				
Eiche braungrau	1197			3,61	4,30	3,70	4,40				
Eiche mittelbraun	1198			3,61	4,30	3,70	4,40				
Eiche braun gekälkt	1199			3,61	4,30	3,70	4,40				
Eiche polarweiß gekälkt	1200			3,61	4,30	3,70	4,40				
Eiche dunkelbraun	1201			3,61	4,30	3,70	4,40				
Eiche weiß	1202			3,61	4,30	3,70	4,40				
Eiche creme gekälkt	1203			3,61	4,30	3,70	4,40				
Eiche braungrau	1204			3,61	4,30	3,70	4,40				
Eiche espresso	1205			3,61	4,30	3,70	4,40				
Eiche weiß	1206			3,61	4,30	3,70	4,40				
Eiche white washed	1207			3,61	4,30	3,70	4,40				
Eiche olivbraun	1208			3,61	4,30	3,70	4,40				
Eiche antikbraun	1209			3,61	4,30	3,70	4,40				
Eiche lichtgrau	1211					3,70	4,40				
Ahorn kanadisch pure	1212			3,61	4,30	3,70	4,40				
Eiche naturhell	1213			3,61	4,30	3,70	4,40				
Eiche roh	R01	2,82	3,35	2,98	3,55	3,07	3,65	2,48	2,95	2,90	3,45
Trägermaterial		MDF E1		MDF E1		MDF E1		MDF E1		MDF E1	
Länge in mm		2500		2500		2500		2500		2500	
VPE in lfd. M.		10		10		10		10		10	
VPE in Stück		4		4		4		4		4	
Befestigung siehe Seite 72		9010 08 001		9010 00 001		9010 00 001		9010 08 001		9010 08 001	

für Parkettböden

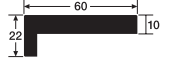

Winkelabdeckleiste

		€/lfd. M.	
		zzgl. MwSt.	inkl. MwSt.
		1930	25 ..
Eiche natur	001	7,23	8,60
Eiche pure	1177	7,44	8,85
Eiche roh	R01	6,85	8,15
Trägermaterial		MDF E1	
Länge in mm		2500	
VPE in lfd. M.		5	
VPE in Stück		2	

für Lindura-Holzböden

Bei Ihrer Bestellung ersetzen Sie bitte die Punkte am Ende der Artikelnummer durch die Ziffern der gewünschten Dekornummer (z. B. Profil 3 PK, Eiche schwarzbraun **1009** = 1083 25 **1009**)

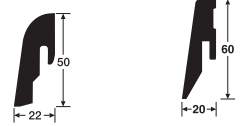

Fußleiste Profil 2 PK Fußleiste Profil 3 PK

		Fußleiste Profil 2 PK		Fußleiste Profil 3 PK	
		€/lfd. M. zzgl. MwSt.	inkl. MwSt.	€/lfd. M. zzgl. MwSt.	inkl. MwSt.
		1081 25 ..		1083 25 ..	
Eiche schwarzbraun	1009	3,61	4,30	3,70	4,40
Lärche	1055	3,11	3,70	3,19	3,80
Eiche weiß	1068	3,61	4,30	3,70	4,40
Eiche lehmgrau hell	1117	3,61	4,30	3,70	4,40
Lärche pure Nature	1126	3,61	4,30	3,70	4,40
Eiche lehmgrau	1131	3,61	4,30	3,70	4,40
Eiche black washed Nature	1137	3,61	4,30	3,70	4,40
Eiche white washed Lindura	1160	3,61	4,30	3,70	4,40
Eiche Lindura	1162	3,61	4,30	3,70	4,40
Eiche pure Lindura	1163	3,61	4,30	3,70	4,40
Eiche milchkaffee Lindura	1164	3,61	4,30	3,70	4,40
Eiche goldbraun	1165	3,61	4,30	3,70	4,40
Eiche cappuccino	1167	3,61	4,30	3,70	4,40
Eiche arcticweiß	1168	3,61	4,30	3,70	4,40
Eiche karamell	1169	3,61	4,30	3,70	4,40
Eiche honig	1170	3,61	4,30	3,70	4,40
Eiche hell	1171	3,61	4,30	3,70	4,40
Eiche titan	1172	3,61	4,30	3,70	4,40
Eiche creme	1173	3,61	4,30	3,70	4,40
Nussbaum amerikanisch pure	1174	3,61	4,30	3,70	4,40
Eiche hellbraun	1175			3,70	4,40
Eiche Alabaster	1176	3,61	4,30	3,70	4,40
Eiche olivgrau	1185	3,61	4,30	3,70	4,40
Nussbaum amerikanisch	1210	3,11	3,70	3,19	3,80
Trägermaterial		MDF E1		MDF E1	
Länge in mm		2500		2500	
VPE in lfd. M.		10		10	
VPE in Stück		4		4	
Befestigung siehe Seite 72		9010 00 001		9010 00 001	

für Designböden

Bei Ihrer Bestellung ersetzen Sie bitte die Punkte am Ende der Artikelnummer durch die Ziffern der gewünschten Dekornummer (z. B. Profil 3 PK, Ahorn 202 = 6952 25 202)

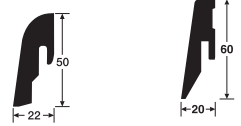

			Fußleiste Profil 2 PK		Fußleiste Profil 3 PK	
			€/lfd. M. zzgl. MwSt.	€/lfd. M. inkl. MwSt.	€/lfd. M. zzgl. MwSt.	€/lfd. M. inkl. MwSt.
			6951	25 ..	6952	25 ..
Ahorn	202	Holznachbildung	2,90	3,45	2,98	3,55
Nussbaum	211	Holznachbildung	2,90	3,45	2,98	3,55
Eiche natur	6067	Holznachbildung	2,90	3,45	2,98	3,55
Buche	6201	Holznachbildung	2,90	3,45	2,98	3,55
Eiche hell	6921	Holznachbildung	2,90	3,45	2,98	3,55
Eiche antikbraun	6933	Holznachbildung	2,90	3,45	2,98	3,55
Eiche greige	6934	Holznachbildung	2,90	3,45	2,98	3,55
Eiche cappuccino	6935	Holznachbildung	2,90	3,45	2,98	3,55
Eiche altgrau	6937	Holznachbildung	2,90	3,45	2,98	3,55
Traubeneiche hell	6940	Holznachbildung	2,90	3,45	2,98	3,55
Altholzeiche lehmgrau	6941	Holznachbildung	2,90	3,45	2,98	3,55
Rustikaleiche gekälkt	6943	Holznachbildung	2,90	3,45	2,98	3,55
Ahorn pure	6944	Holznachbildung	2,90	3,45	2,98	3,55
Nussbaum	6945	Holznachbildung	2,90	3,45	2,98	3,55
Eiche arcticweiß	6946	Holznachbildung	2,90	3,45	2,98	3,55
Eiche astig cremeweiß	6947	Holznachbildung	2,90	3,45	2,98	3,55
Esche	6948	Holznachbildung	2,90	3,45	2,98	3,55
Stieleiche cognac	6949	Holznachbildung	2,90	3,45	2,98	3,55
Esche Vintage	6950	Holznachbildung	2,90	3,45	2,98	3,55
Pinie Altholz	6951	Holznachbildung	2,90	3,45	2,98	3,55
Stieleiche natur	6952	Holznachbildung	2,90	3,45	2,98	3,55
Eiche karamell	6953	Holznachbildung	2,90	3,45	2,98	3,55
Eiche Altholz	6954	Holznachbildung	2,90	3,45	2,98	3,55
Spalteiche cappuccino	6955	Holznachbildung	2,90	3,45	2,98	3,55
Risseiche hell	6956	Holznachbildung	2,90	3,45	2,98	3,55
Eiche sahara beige	6957	Holznachbildung	2,90	3,45	2,98	3,55
Eiche greige	6959	Holznachbildung	2,90	3,45	2,98	3,55
White Island	6961	Dekor	2,90	3,45	2,98	3,55
Grey County	6962	Dekor	2,90	3,45	2,98	3,55
Smokey Wood light	6963	Holznachbildung	2,90	3,45	2,98	3,55
Smokey Wood dark	6964	Holznachbildung	2,90	3,45	2,98	3,55
Zimteiche	6965	Holznachbildung	2,90	3,45	2,98	3,55
Eiche Reserva	6966	Holznachbildung	2,90	3,45	2,98	3,55
Trägermaterial			MDF E1		MDF E1	
Länge in mm			2500		2500	
VPE in lfd. M.			10		10	
VPE in Stück			4		4	
Befestigung siehe Seite 72			9010 00 001		9010 00 001	

für Designböden

Bei Ihrer Bestellung ersetzen Sie bitte die Punkte am Ende der Artikelnummer durch die Ziffern der gewünschten Dekornummer (z. B. Profil 3 PK, Eiche Cortona **6967** = 6952 25 **6967**)

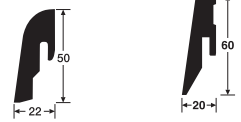

			Fußleiste Profil 2 PK		Fußleiste Profil 3 PK	
			€/lfd. M. zzgl. MwSt.	inkl. MwSt.	€/lfd. M. zzgl. MwSt.	inkl. MwSt.
			6951 25 ..		6952 25 ..	
Eiche Cortona	6967	Holznachbildung	2,90	3,45	2,98	3,55
Eiche Catalana	6968	Holznachbildung	2,90	3,45	2,98	3,55
Mühleneiche	6969	Holznachbildung			2,98	3,55
Eiche markant grauweiß	6971	Holznachbildung	2,90	3,45	2,98	3,55
Eiche Altholz	6972	Holznachbildung	2,90	3,45	2,98	3,55
Eiche lebhaft natur	6973	Holznachbildung	2,90	3,45	2,98	3,55
Eiche lebhaft pure	6974	Holznachbildung	2,90	3,45	2,98	3,55
Fichte weiß	6975	Holznachbildung	2,90	3,45	2,98	3,55
Schiefer	6978	Nachbildung	2,90	3,45	2,98	3,55
Keramika	6979	Dekor	2,90	3,45	2,98	3,55
Atelier	6980	Dekor	2,90	3,45	2,98	3,55
Eiche Long Beach	6981	Holznachbildung	2,90	3,45	2,98	3,55
Eiche Daytona	6982	Holznachbildung	2,90	3,45	2,98	3,55
Trägermaterial			MDF E1		MDF E1	
Länge in mm			2500		2500	
VPE in lfd. M.			10		10	
VPE in Stück			4		4	
Befestigung siehe Seite 72			9010 00 001		9010 00 001	

für Korkböden

Bei Ihrer Bestellung ersetzen Sie bitte die Punkte am Ende der Artikelnummer durch die Ziffern der gewünschten Dekornummer (z. B. Profil 3 PK, Kork natur **1023** = 1083 25 **1023**)

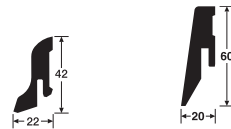

		Fußleiste Profil 1 MK		Fußleiste Profil 3 PK	
		€/lfd. M. zzgl. MwSt.	inkl. MwSt.	€/lfd. M. zzgl. MwSt.	inkl. MwSt.
		1080 25 ..		1083 25 ..	
Kork natur	1023	3,24	3,85	4,08	4,85
Kork creme	1220	3,70	4,40	4,54	5,40
Kork cremeweiß	1221	3,70	4,40	4,54	5,40
Kork weißgrau	1222	3,70	4,40	4,54	5,40
Kork hellgrau	1223	3,70	4,40	4,54	5,40
Kork dunkelbraun	1224			4,54	5,40
Kork grau	1225			4,54	5,40
Kork anthrazit	1226			4,54	5,40
Kork weiß	1227			4,54	5,40
Kork cremegrau	1228			4,54	5,40
Kork pure	1229			4,54	5,40
Kork cognac	1230			4,54	5,40
Trägermaterial		MDF E1		MDF E1	
Länge in mm		2500		2500	
VPE in lfd. M.		10		10	
VPE in Stück		4		4	
Befestigung siehe Seite 72		9010 08 001		9010 00 001	

für Nadura-Böden

Bei Ihrer Bestellung ersetzen Sie bitte die Punkte am Ende der Artikelnummer durch die Ziffern der gewünschten Dekornummer (z.B. Profil 8 PK, Hickory betongrau **6223** = 6961 26 **6223**)



Fußleiste Profil 8 PK

			€/lfd. M.	
			zzgl. MwSt.	inkl. MwSt.
			6961 26 ..	
Hickory betongrau	6223	Nachbildung	4,16	4,95
Sandstein beige grau	6302	Nachbildung	4,16	4,95
Siena grau	6305	Nachbildung	4,16	4,95
Sandstein licht grau	6313	Nachbildung	4,16	4,95
Strukturbeton warm grau	6314	Nachbildung	4,16	4,95
Sandstein hell	6323	Nachbildung	4,16	4,95
Sandstein silber grau	6324	Nachbildung	4,16	4,95
Schiefer anthrazit	6332	Nachbildung	4,16	4,95
Schiefer grau	6333	Nachbildung	4,16	4,95
Creme	6470	Dekor	4,16	4,95
Seidengrau	6471	Dekor	4,16	4,95
Lehm grau	6472	Dekor	4,16	4,95
Quarz grau	6473	Dekor	4,16	4,95
Platingrau	6474	Dekor	4,16	4,95
Anthrazit	6475	Dekor	4,16	4,95
Black	6476	Dekor	4,16	4,95
Betongrau	6477	Dekor	4,16	4,95
Schiefer arctic grau	6478	Nachbildung	4,16	4,95
Rustic titangrau	6479	Dekor	4,16	4,95
Rustic cremegrau	6480	Dekor	4,16	4,95
Rustic steingrau	6481	Dekor	4,16	4,95
Metallic anthrazit	6482	Dekor	4,16	4,95
Metallic rost	6483	Dekor	4,16	4,95
Metallic grau	6484	Dekor	4,16	4,95
Metallic vulcano	6485	Dekor	4,16	4,95
Metallic hell grau	6486	Dekor	4,16	4,95
Trägermaterial			MDF E1	
Länge in mm			2600	
VPE in lfd. M.			10,4	
VPE in Stück			4	
Befestigung siehe Seite 72			9010 00 001	

für Laminatböden

Bei Ihrer Bestellung ersetzen Sie bitte die Punkte am Ende der Artikelnummer durch die Ziffern der gewünschten Dekornummer (z.B. Profil 3 PK, Ahorn **202** = 6952 25 **202**)

Fußleiste Profil
1 MKFußleiste Profil
2 PKFußleiste Profil
3 PKFußleiste Profil
8 PK

			€/lfd. M.		€/lfd. M.		€/lfd. M.		€/lfd. M.	
			zzgl. MwSt.	inkl. MwSt.	zzgl. MwSt.	inkl. MwSt.	zzgl. MwSt.	inkl. MwSt.	zzgl. MwSt.	inkl. MwSt.
			6950 25 ..		6951 25 ..		6952 25 ..		6957 25 ..	
Ahorn	202	Holznachbildung	2,65	3,15	2,90	3,45	2,98	3,55		
Nussbaum	211	Holznachbildung	2,65	3,15	2,90	3,45	2,98	3,55		
Eiche hell	286	Holznachbildung			2,90	3,45	2,98	3,55		
Eiche natur	287	Holznachbildung			2,90	3,45	2,98	3,55		
Buche	461	Holznachbildung					2,98	3,55		
Eiche	462	Holznachbildung	2,65	3,15	2,90	3,45	2,98	3,55		
Pinie silbergrau	791	Holznachbildung			2,90	3,45	2,98	3,55		
Ahorn weiß	6003	Holznachbildung	2,65	3,15	2,90	3,45	2,98	3,55		
Silberfichte	6004	Holznachbildung	2,65	3,15	2,90	3,45	2,98	3,55		
Ahorn	6007	Holznachbildung	2,65	3,15	2,90	3,45	2,98	3,55		
Eiche hell	6011	Holznachbildung			2,90	3,45	2,98	3,55		
Ahorn	6017	Holznachbildung			2,90	3,45	2,98	3,55		
Fichte weiß	6025	Holznachbildung	2,65	3,15	2,90	3,45	2,98	3,55		
Eiche gekälkt	6027	Holznachbildung	2,65	3,15	2,90	3,45	2,98	3,55		
Räuchereiche	6035	Holznachbildung			2,90	3,45	2,98	3,55		
Eiche braun	6036	Holznachbildung			2,90	3,45	2,98	3,55		
Sandstein weiß	6047	Nachbildung							3,40	4,05
Hemlock	6057	Holznachbildung					2,98	3,55		
Hemlock dunkel	6058	Holznachbildung	2,65	3,15	2,90	3,45	2,98	3,55		
Eiche	6064	Holznachbildung					2,98	3,55		
Eiche natur	6067	Holznachbildung	2,65	3,15	2,90	3,45	2,98	3,55		
Uni reinweiß	6097	Dekor							3,40	4,05
Eiche mittel	6131	Holznachbildung			2,90	3,45	2,98	3,55		
Eiche grau	6132	Holznachbildung			2,90	3,45	2,98	3,55		
Eiche harmonisch hell	6133	Holznachbildung					2,98	3,55		
Eiche rustikal natur	6135	Holznachbildung			2,90	3,45	2,98	3,55		
Schiefer grau	6136	Nachbildung							3,40	4,05
Schiefer anthrazit	6137	Nachbildung							3,40	4,05
Eiche harmonisch weiß	6139	Holznachbildung			2,90	3,45	2,98	3,55		
Nussbaum lebhaft	6140	Holznachbildung			2,90	3,45	2,98	3,55		
Eiche hell	6147	Holznachbildung			2,90	3,45	2,98	3,55		
Eiche dunkel	6148	Holznachbildung			2,90	3,45	2,98	3,55		

Trägermaterial	MDF E1	MDF E1	MDF E1	MDF E1
Länge in mm	2500	2500	2500	2500
VPE in lfd. M.	25	10	10	10
VPE in Stück	10	4	4	4
Befestigung siehe Seite 72	9010 08 001	9010 00 001	9010 00 001	9010 00 001

für Laminatböden

Bei Ihrer Bestellung ersetzen Sie bitte die Punkte am Ende der Artikelnummer durch die Ziffern der gewünschten Dekornummer (z.B. Profil 3 PK, Eiche natur **6151** = 6952 25 **6151**)

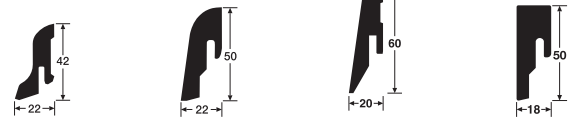
Fußleiste Profil
1 MKFußleiste Profil
2 PKFußleiste Profil
3 PKFußleiste Profil
8 PK

	€/lfd. M.		€/lfd. M.		€/lfd. M.		€/lfd. M.	
	zzgl. MwSt.	inkl. MwSt.	zzgl. MwSt.	inkl. MwSt.	zzgl. MwSt.	inkl. MwSt.	zzgl. MwSt.	inkl. MwSt.
	6950 25 ..		6951 25 ..		6952 25 ..		6957 25 ..	
Eiche natur	6151	Holznachbildung		2,90	3,45	2,98	3,55	
Siena creme	6171	Nachbildung					3,40	4,05
Eiche gelaugt	6173	Holznachbildung		2,90	3,45	2,98	3,55	
Eiche weiß gelaugt	6181	Holznachbildung	2,65	3,15	2,90	3,45	2,98	3,55
Bootshaus Eiche	6188	Holznachbildung	2,65	3,15	2,90	3,45	2,98	3,55
Buche	6201	Holznachbildung	2,65	3,15	2,90	3,45	2,98	3,55
Esche arcticweiß	6251	Holznachbildung				2,98	3,55	
Eiche cognac rustikal	6256	Holznachbildung	2,65	3,15	2,90	3,45	2,98	3,55
Risseiche hell	6258	Holznachbildung	2,65	3,15	2,90	3,45	2,98	3,55
Bootshaus Eiche hell	6259	Holznachbildung	2,65	3,15	2,90	3,45	2,98	3,55
Eiche cappuccino	6263	Holznachbildung	2,65	3,15	2,90	3,45	2,98	3,55
Eiche vanille	6265	Holznachbildung		2,90	3,45	2,98	3,55	
Eiche milchkaffee	6267	Holznachbildung		2,90	3,45	2,98	3,55	
Eiche marzipan	6268	Holznachbildung		2,90	3,45	2,98	3,55	
Eiche markant pure	6273	Holznachbildung	2,65	3,15	2,90	3,45	2,98	3,55
Eiche toffee	6275	Holznachbildung		2,90	3,45	2,98	3,55	
Eiche karamell	6276	Holznachbildung		2,90	3,45	2,98	3,55	
Eiche weißgrau	6277	Holznachbildung		2,90	3,45	2,98	3,55	
Bauholz hell	6279	Holznachbildung	2,65	3,15	2,90	3,45	2,98	3,55
Pinie vintage hell	6283	Holznachbildung		2,90	3,45	2,98	3,55	
Eiche cremegrau	6285	Holznachbildung				2,98	3,55	
Esche pure	6286	Holznachbildung		2,90	3,45	2,98	3,55	
Eiche vintage mohairgrau	6288	Holznachbildung		2,90	3,45	2,98	3,55	
Risseiche vintage cappuccino	6317	Holznachbildung		2,90	3,45	2,98	3,55	
Risseiche cappuccino	6318	Holznachbildung	2,65	3,15	2,90	3,45	2,98	3,55
Lärche schneeweiß	6320	Holznachbildung		2,90	3,45	2,98	3,55	
Wintereiche cappuccino	6322	Holznachbildung				2,98	3,55	
Eiche Chiemsee hell	6376	Holznachbildung	2,65	3,15	2,90	3,45	2,98	3,55
Eiche Chiemsee braun	6377	Holznachbildung	2,65	3,15	2,90	3,45	2,98	3,55
Fichte weiß gelaugt	6378	Holznachbildung	2,65	3,15	2,90	3,45	2,98	3,55
Fichte cashmere	6379	Holznachbildung		2,90	3,45	2,98	3,55	
Eiche Atacama	6380	Holznachbildung		2,90	3,45	2,98	3,55	
Trägermaterial		MDF E1		MDF E1		MDF E1		MDF E1
Länge in mm		2500		2500		2500		2500
VPE in lfd. M.		25		10		10		10
VPE in Stück		10		4		4		4
Befestigung siehe Seite 72		9010 08 001		9010 00 001		9010 00 001		9010 00 001

für Laminatböden

Bei Ihrer Bestellung ersetzen Sie bitte die Punkte am Ende der Artikelnummer durch die Ziffern der gewünschten Dekornummer (z.B. Profil 3 PK, Eiche polar **6381** = 6952 25 **6381**)

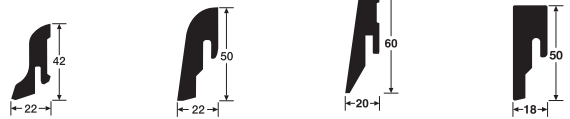

Fußleiste Profil 1 MK Fußleiste Profil 2 PK Fußleiste Profil 3 PK Fußleiste Profil 8 PK

	€/lfd. M.		€/lfd. M.		€/lfd. M.		€/lfd. M.	
	zzgl. MwSt.	inkl. MwSt.	zzgl. MwSt.	inkl. MwSt.	zzgl. MwSt.	inkl. MwSt.	zzgl. MwSt.	inkl. MwSt.
	6950 25 ..		6951 25 ..		6952 25 ..		6957 25 ..	
Eiche polar	6381	Holznachbildung			2,90	3,45	2,98	3,55
Eiche Savannah	6382	Holznachbildung			2,90	3,45	2,98	3,55
Fichte nordic	6383	Holznachbildung			2,90	3,45	2,98	3,55
Fichte cappuccino	6384	Holznachbildung			2,90	3,45	2,98	3,55
Eiche Dakar	6385	Holznachbildung			2,90	3,45	2,98	3,55
Königsbuche	6388	Holznachbildung	2,65	3,15	2,90	3,45	2,98	3,55
Nussbaum Amore	6389	Holznachbildung	2,65	3,15	2,90	3,45	2,98	3,55
White Life	6390	Holznachbildung	2,65	3,15	2,90	3,45	2,98	3,55
Eiche Milano	6391	Holznachbildung			2,90	3,45	2,98	3,55
Eiche Chianti	6392	Holznachbildung			2,90	3,45	2,98	3,55
Eiche Trentino	6393	Holznachbildung			2,90	3,45	2,98	3,55
Eiche Provence	6394	Holznachbildung			2,90	3,45	2,98	3,55
Eiche Portofino	6395	Holznachbildung	2,65	3,15	2,90	3,45	2,98	3,55
Eiche Marrakesch	6396	Holznachbildung	2,65	3,15	2,90	3,45	2,98	3,55
West Side	6397	Holznachbildung	2,65	3,15	2,90	3,45	2,98	3,55
Patina Wood	6398	Holznachbildung	2,65	3,15	2,90	3,45	2,98	3,55
Vintage Wood	6399	Holznachbildung						3,40 4,05
Loft Style	6401	Dekor						3,40 4,05
Esche Artisan	6402	Holznachbildung	2,65	3,15	2,90	3,45	2,98	3,55
Eiche Bodega	6403	Holznachbildung	2,65	3,15	2,90	3,45	2,98	3,55
Mississippi Wood	6404	Holznachbildung	2,65	3,15	2,90	3,45	2,98	3,55
Kastanie Tosca	6405	Holznachbildung	2,65	3,15	2,90	3,45	2,98	3,55
Eiche Quinta	6406	Holznachbildung	2,65	3,15	2,90	3,45	2,98	3,55
Luxury Club	6407	Dekor	2,65	3,15	2,90	3,45	2,98	3,55
Style Factory	6408	Dekor			2,90	3,45	2,98	3,55
Eiche Medici	6410	Holznachbildung			2,90	3,45	2,98	3,55
Eiche Barrique	6411	Holznachbildung			2,90	3,45	2,98	3,55
Eiche Arcadia	6412	Holznachbildung	2,65	3,15	2,90	3,45	2,98	3,55
Eiche Nova	6413	Holznachbildung	2,65	3,15	2,90	3,45	2,98	3,55
Eiche Casablanca	6414	Holznachbildung			2,90	3,45	2,98	3,55
Eiche Tundra	6415	Holznachbildung			2,90	3,45	2,98	3,55
Eiche Muscat	6416	Holznachbildung			2,90	3,45	2,98	3,55

Trägermaterial	MDF E1	MDF E1	MDF E1	MDF E1
Länge in mm	2500	2500	2500	2500
VPE in lfd. M.	25	10	10	10
VPE in Stück	10	4	4	4
Befestigung siehe Seite 72	9010 08 001	9010 00 001	9010 00 001	9010 00 001

für Laminatböden

Bei Ihrer Bestellung ersetzen Sie bitte die Punkte am Ende der Artikelnummer durch die Ziffern der gewünschten Dekornummer (z.B. Profil 3 PK, Sea Side **6417** = 6952 25 **6417**)

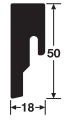
Fußleiste Profil
1 MKFußleiste Profil
2 PKFußleiste Profil
3 PKFußleiste Profil
8 PK

			€/lfd. M.		€/lfd. M.		€/lfd. M.		€/lfd. M.	
			zzgl. MwSt.	inkl. MwSt.	zzgl. MwSt.	inkl. MwSt.	zzgl. MwSt.	inkl. MwSt.	zzgl. MwSt.	inkl. MwSt.
			6950 25 ..		6951 25 ..		6952 25 ..		6957 25 ..	
Sea Side	6417	Holznachbildung	2,65	3,15	2,90	3,45	2,98	3,55		
Black Pearl	6418	Dekor			2,90	3,45	2,98	3,55		
Mystery White	6419	Dekor	2,65	3,15	2,90	3,45	2,98	3,55		
Eiche Barista	6420	Holznachbildung	2,65	3,15	2,90	3,45	2,98	3,55		
Eiche Caledonia	6421	Holznachbildung					2,98	3,55		
Brushed Wood	6422	Holznachbildung	2,65	3,15	2,90	3,45	2,98	3,55		
Eiche Bargello	6423	Holznachbildung			2,90	3,45	2,98	3,55		
Eiche Tempranillo	6424	Holznachbildung			2,90	3,45	2,98	3,55		
Eiche Aspen	6427	Holznachbildung					2,98	3,55		
Eiche Taverna	6428	Holznachbildung					2,98	3,55		
Eiche Habanera	6429	Holznachbildung					2,98	3,55		
Eiche Vitus	6430	Holznachbildung					2,98	3,55		
Eiche white sand	6431	Holznachbildung					2,98	3,55		
Eiche Monclair	6432	Holznachbildung					2,98	3,55		
Eiche lehm	6433	Holznachbildung					2,98	3,55		
Eiche samt	6434	Holznachbildung					2,98	3,55		
Eiche sand	6435	Holznachbildung			2,90	3,45	2,98	3,55		
Eiche schoko	6436	Holznachbildung			2,90	3,45	2,98	3,55		
Pinie vintage dunkel	6437	Holznachbildung			2,90	3,45	2,98	3,55		
Fancy Pine	6438	Holznachbildung	2,65	3,15	2,90	3,45	2,98	3,55		
Risseiche Terra	6439	Holznachbildung	2,65	3,15	2,90	3,45	2,98	3,55		
Nussbaum	6440	Holznachbildung	2,65	3,15	2,90	3,45	2,98	3,55		
Eiche grau	6442	Holznachbildung					2,98	3,55		
Eiche	6443	Holznachbildung					2,98	3,55		
Eiche Verona	6447	Holznachbildung			2,90	3,45	2,98	3,55		
Eiche arcticweiß	6503	Holznachbildung			2,90	3,45	2,98	3,55		
Doussie	6509	Holznachbildung					2,98	3,55		
Cool Storm	6533	Dekor							3,40	4,05
Eiche weiß deckend	6536	Holznachbildung	2,65	3,15	2,90	3,45	2,98	3,55		
Blue Metal	6544	Dekor							3,40	4,05
Trägermaterial			MDF E1		MDF E1		MDF E1		MDF E1	
Länge in mm			2500		2500		2500		2500	
VPE in lfd. M.			25		10		10		10	
VPE in Stück			10		4		4		4	
Befestigung siehe Seite 72			9010 08 001		9010 00 001		9010 00 001		9010 00 001	

Innenecken, Außenecken und Endkappen

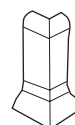

Passend zur Fußleiste Profil 1 MK

		Innenecke	Außenecke	Endkappe
zzgl. MwSt. €/VPE inkl. MwSt. €/VPE		5,25 6,25	3,66 4,35	3,66 4,35
Ahorn 2009	Holznachbildung	9062 01 2009	9062 02 2009	9062 03 2009
Buche 2011	Holznachbildung	9062 01 2011	9062 02 2011	9062 03 2011
Eiche hell 2034	Holznachbildung	9062 01 2034	9062 02 2034	9062 03 2034
Eiche natur 2013	Holznachbildung	9062 01 2013	9062 02 2013	9062 03 2013
Eiche weiß 2014	Holznachbildung	9062 01 2014	9062 02 2014	9062 03 2014
Nussbaum hell 2017	Holznachbildung	9062 01 2017	9062 02 2017	9062 03 2017
Weiß 2001	Dekor	9062 01 2001	9062 02 2001	9062 03 2001
Edelstahl-Optik 2002	Dekor	9062 01 2002	9062 02 2002	9062 03 2002

Trägermaterial	ABS	ABS	ABS
Verpackungseinheit (in Klarsichtfolie verpackt)	4 Stück	2 Stück	1 linke und 1 rechte Endkappe

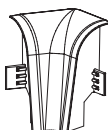

Passend zur Fußleiste Profil 2 PK

		Innenecke	Außenecke	Endkappe
zzgl. MwSt. €/VPE inkl. MwSt. €/VPE		5,25 6,25	3,66 4,35	3,66 4,35
Ahorn 2009	Holznachbildung	9062 11 2009	9062 12 2009	9062 13 2009
Buche 2011	Holznachbildung	9062 11 2011	9062 12 2011	9062 13 2011
Eiche hell 2034	Holznachbildung	9062 11 2034	9062 12 2034	9062 13 2034
Eiche natur 2013	Holznachbildung	9062 11 2013	9062 12 2013	9062 13 2013
Eiche weiß 2014	Holznachbildung	9062 11 2014	9062 12 2014	9062 13 2014
Nussbaum hell 2017	Holznachbildung	9062 11 2017	9062 12 2017	9062 13 2017
Weiß 2001	Dekor	9062 11 2001	9062 12 2001	9062 13 2001
Edelstahl-Optik 2002	Dekor	9062 11 2002	9062 12 2002	9062 13 2002

Trägermaterial	ABS	ABS	ABS
Verpackungseinheit (in Klarsichtfolie verpackt)	4 Stück	2 Stück	1 linke und 1 rechte Endkappe

Innenecken, Außenecken und Endkappen

Passend zur Fußleiste Profil 3 PK

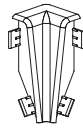

		Innenecke	Außenecke	Endkappe
zzgl. MwSt. €/VPE inkl. MwSt. €/VPE		5,25 6,25	3,66 4,35	3,66 4,35
Ahorn 2009	Holznachbildung	9062 04 2009	9062 05 2009	9062 06 2009
Buche 2011	Holznachbildung	9062 04 2011	9062 05 2011	9062 06 2011
Eiche hell 2034	Holznachbildung	9062 04 2034	9062 05 2034	9062 06 2034
Eiche natur 2013	Holznachbildung	9062 04 2013	9062 05 2013	9062 06 2013
Eiche weiß 2014	Holznachbildung	9062 04 2014	9062 05 2014	9062 06 2014
Nussbaum hell 2017	Holznachbildung	9062 04 2017	9062 05 2017	9062 06 2017
Weiß 2001	Dekor	9062 04 2001	9062 05 2001	9062 06 2001
Edelstahl-Optik 2002	Dekor	9062 04 2002	9062 05 2002	9062 06 2002

Trägermaterial	ABS	ABS	ABS
Verpackungseinheit (in Klarsichtfolie verpackt)	4 Stück	2 Stück	1 linke und 1 rechte Endkappe

Anwendung des Leistenzubehörs

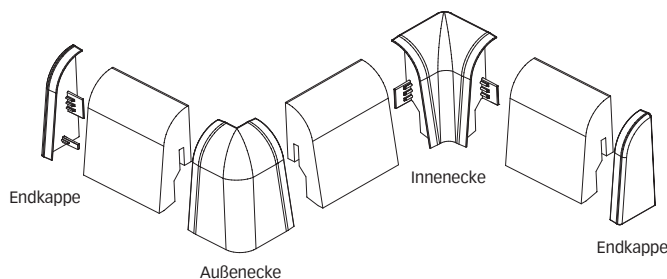

Verwendbar für die Laminate-Oberflächen

Ahorn 2009	Ahorn 202
Buche 2011	Buche 461 Buche 6201
Eiche hell 2034	Eiche hell 286 Eiche rustikal natur 6135 Risseiche hell 6258 Eiche natur 6151 Eiche toffee 6275 Eiche karamell 6276 Eiche vital 6254 Holzapfel creme 6252 Eiche karamell 6953 Eiche Chiemsee hell 6376
Eiche natur 2013	Eiche natur 287 Eiche natur 6067 Stieleiche natur 6952
Eiche weiß 2014	Fichte weiß 6025 Eiche hell 6011 Eiche hell 6147 Eiche arcticweiß 6503 Eiche marzipan 6268 Esche pure 6286 Eiche weiß gelaugt 6181 Eiche harmonisch weiß 6139 Eiche arcticweiß 6946 Eiche astig cremeweiß 6947 Fichte weiß gelaugt 6378
Nussbaum hell 2017	Nussbaum 211 Nussbaum 6440 Nussbaum Amore 6389

Innenecken, Außenecken, Verbindungsstücke und Endkappen

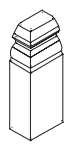
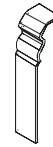
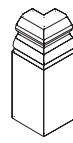
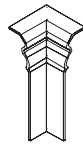

Passend zur Fußleiste Profil 10 PK (60 mm)		Innenecke (selbstklebend)	Außenecke (selbstklebend)	Verbindungsstück (selbstklebend)	Endkappe (selbstklebend)
zzgl. MwSt. €/VPE inkl. MwSt. €/VPE		5,25 6,25	3,66 4,35	3,66 4,35	3,66 4,35
Weiß 2001	Dekor	9062 14 2001	9062 15 2001	9062 16 2001	9062 34 2001

Passend zur Fußleiste Profil 11 PK (80 mm)		Innenecke (selbstklebend)	Außenecke (selbstklebend)	Verbindungsstück (selbstklebend)	Endkappe (selbstklebend)
zzgl. MwSt. €/VPE inkl. MwSt. €/VPE		5,25 6,25	3,66 4,35	3,66 4,35	3,66 4,35
Weiß 2001	Dekor	9062 17 2001	9062 18 2001	9062 19 2001	9062 35 2001

Passend zur Fußleiste Profil 12 PK (100 mm)		Innenecke (selbstklebend)	Außenecke (selbstklebend)	Verbindungsstück (selbstklebend)	Endkappe (selbstklebend)
zzgl. MwSt. €/VPE inkl. MwSt. €/VPE		5,71 6,80	4,03 4,80	4,03 4,80	4,03 4,80
Weiß 2001	Dekor	9062 20 2001	9062 21 2001	9062 22 2001	9062 36 2001

Passend zur Fußleiste Profil 13 PK (120 mm)		Innenecke (selbstklebend)	Außenecke (selbstklebend)	Verbindungsstück (selbstklebend)	Endkappe (selbstklebend)
zzgl. MwSt. €/VPE inkl. MwSt. €/VPE		5,71 6,80	4,03 4,80	4,03 4,80	4,03 4,80
Weiß 2001	Dekor	9062 23 2001	9062 24 2001	9062 25 2001	9062 37 2001

Trägermaterial	ASA	ASA	ASA	ASA
Verpackungseinheit	4 Stück	2 Stück	2 Stück	1 linke und 1 rechte Endkappe

Anwendung des Leistenzubehörs

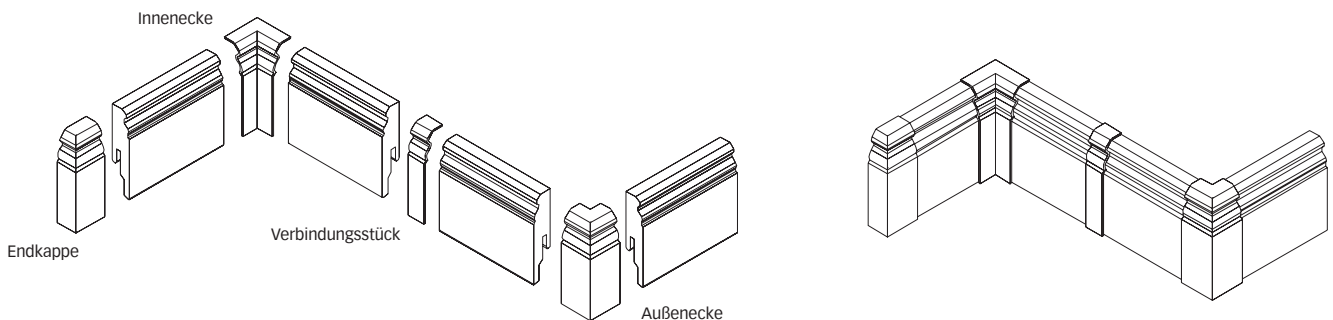

Innenecken, Außenecken, Verbindungsstücke und Endkappen

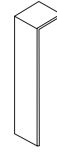
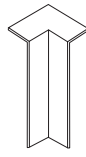

Passend zur Fußleiste Profil 8 PK 18 PK (50 mm)		Innenecke (selbstklebend)	Außenecke (selbstklebend)	Verbindungsstück (selbstklebend)	Endkappe (selbstklebend)
zzgl. MwSt. €/VPE inkl. MwSt. €/VPE		5,25 6,25	3,66 4,35	3,66 4,35	3,66 4,35
Weiß 2001	Dekor	9062 26 2001	9062 27 2001	9062 28 2001	9062 29 2001



Passend zur Fußleiste Profil 9 PK 19 PK (80 mm)		Innenecke (selbstklebend)	Außenecke (selbstklebend)	Verbindungsstück (selbstklebend)	Endkappe (selbstklebend)
zzgl. MwSt. €/VPE inkl. MwSt. €/VPE		5,25 6,25	3,66 4,35	3,66 4,35	3,66 4,35
Weiß 2001	Dekor	9062 30 2001	9062 31 2001	9062 32 2001	9062 33 2001

Trägermaterial		ASA	ASA	ASA	ASA
Verpackungseinheit		4 Stück	2 Stück	2 Stück	1 linke und 1 rechte Endkappe

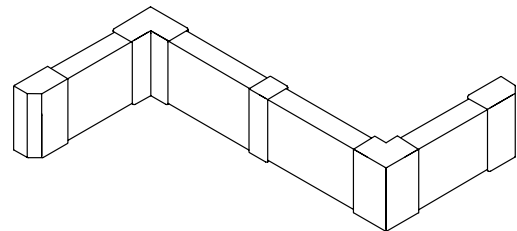
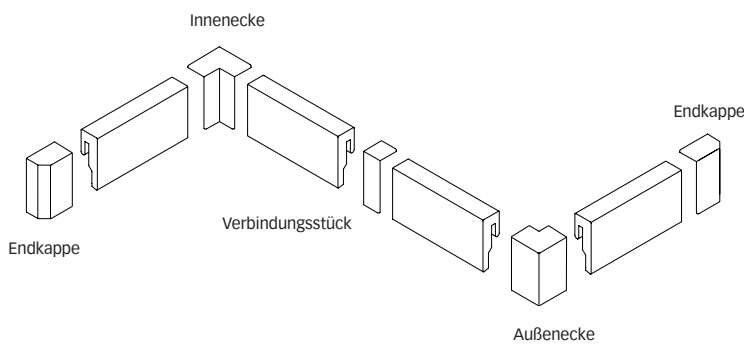
Anwendung des Leistenzubehörs

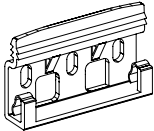

Befestigungsklipps

	Artikel-Nr.	zzgl. MwSt. €/Päckchen	inkl. MwSt. €/Päckchen
Befestigungsklipps für Fußleiste Profil 2 PK, 3 PK, 5 PK, 8 PK, 8 PK E, 9 PK, 10 PK, 11 PK, 12 PK, 13 PK, 18 PK und 19 PK Material: Nylon 1 Päckchen à 50 Klipps, inkl. Schrauben und Dübel (Menge reicht für ca. 20 lfd. M. Leisten): Umkarton à 40 Päckchen:	 9010 00 001	8,36 7,98	9,95 9,50
Befestigungsklipps für Fußleiste Profil 1 MK, 14 MK, 15 MK und 16 MK Material: Metall 1 Päckchen à 50 Klipps, inkl. Schrauben und Dübel (Menge reicht für ca. 20 lfd. M. Leisten): Umkarton à 40 Päckchen:	 9010 08 001	10,50 10,04	12,50 11,95
Zur Wandmontage von MEISTER-Longlife®-Parkett und MEISTER Lindura-Holzboden			
	Artikel-Nr.	zzgl. MwSt.	inkl. MwSt.
Klammer TOP 13 für Longlife-Parkett PD 450, PD 400, PD 200, PD 150, PS 300, PC 400, PC 200 Material: Metall 1 Päckchen à 100 Stück (Menge reicht für ca. 7 m², bei PS 300 für ca. 5,5 m²): Umkarton à 20 Päckchen:	9010 72 000	8,82 €/Päckchen 8,36 €/Päckchen	10,50 €/Päckchen 9,95 €/Päckchen
Klammer TOP 11 für Lindura-Holzboden HD 300 Material: Metall 1 Päckchen à 100 Stück (Menge reicht für ca. 10 m²): Umkarton à 20 Päckchen:	9010 73 000	8,82 €/Päckchen 8,36 €/Päckchen	10,50 €/Päckchen 9,95 €/Päckchen
Anfangs-/Endklipp Für die Befestigung der ersten und letzten Reihe in Verbindung mit dem Lattungprofil Typ 8 1 Päckchen à 20 Stück, inkl. Schrauben (Menge reicht für ca. 7 lfd. M.): Umkarton à 30 Päckchen:	9010 67 001	6,30 €/Päckchen 6,05 €/Päckchen	7,50 €/Päckchen 7,20 €/Päckchen
Lattungprofil Typ 8 Als Unterkonstruktion für die Wandmontage von MEISTER-Longlife-Parkett und Lindura-Holzböden Material: Metall Länge: 2500 mm Stärke: 8 mm VPE: 10 Stück pro Bund	9010 69 000	3,32 €/Stück	3,95 €/Stück

Zubehör

Verlegezubehör

	Artikel-Nr.	zzgl. MwSt.	inkl. MwSt.
Stichsägeblatt für Nadura-Böden und Lindura-Holzböden Material: Hartmetall, HW 75, Schnittlänge: 75 mm, Gesamtlänge: 100 mm Schnittleistung: ca. 50 Meter	9108 02 000	16,76 €/St.	19,95 €/St.
MEISTER-Zugeisen Zum Einpassen der letzten Bodendielen	9060 50 000	17,61 €/St.	20,95 €/St.
Schlagklotz 5 mm Für alle 5 mm-Böden mit Multiclic-Verbindung	9060 79 000	6,68 €/St.	7,95 €/St.
Schlagklotz Quadrocllic Für alle Böden mit Quadrocllic- Quadrocllic Plus-Verbindung	9060 80 000	7,14 €/St.	8,50 €/St.
MEISTER-Schlagklotz In&Out Für alle MEISTER-Böden ab 7 mm mit Uniclic- oder Multiclic-Verbindung Aus PE-Kunststoff Umkarton à 10 Stück:	9060 76 000	5,25 €/St. 5,13 €/St.	6,25 €/St. 6,10 €/St.
MEISTER-Holzkeile Zum Einhalten des entsprechenden Wandabstandes 21 Stück im Beutel verpackt:	9060 57 000	3,36 €/Beutel	4,00 €/Beutel
MEISTER-Montagekeil Zum Einhalten des entsprechenden Wandabstandes	9060 58 000	9,20 €/St.	10,95 €/St.
MEISTERCOLL (für schwimmende Verlegung) 500 g-Flasche Spezialleim zur Nut-Feder-Verleimung von UV-geölten MEISTER-Longlife-Parkett PD 550, mit Spritzdüse. Einzelflasche: Kilogrammpreis: Umkarton à 12 Flaschen:	9060 40 000	5,63 €/Flasche 11,26 €/kg 5,21 €/Flasche	6,70 €/Flasche 13,40 €/kg 6,20 €/Flasche
MEISTER-Holzleim D3 (für schwimmende Verlegung) 500 g-Flasche Holzleim D3 (wasserfest) zur Nut-Feder-Verleimung von naturgeölten MEISTER-Longlife-Parkett PD 550, mit Spritzdüse. Einzelflasche: Kilogrammpreis: Umkarton à 12 Flaschen:	9060 46 000	5,00 €/Flasche 10,00 €/kg 4,71 €/Flasche	5,95 €/Flasche 11,90 €/kg 5,60 €/Flasche

Unterlagsmaterialien (Dämmunterlagen)

	Artikel-Nr.	zzgl. MwSt.	inkl. MwSt.
MEISTER-Silence 25 DB Ca. 3 mm stark, aus PUR-Mineralgemisch mit integrierter Dampfbremse und Alu-Klebeband . Optimale Trittschall- und Raumschallreduzierung durch hohes Eigengewicht. Druckstabilität (CS-Wert): ca. 150 kPa Raumschallreduzierung: bis zu 32 % Trittschallreduzierung: bis zu 19 dB Quadratmeterpreis bei Rollenabnahme: Quadratmeterpreis bei Palettenabnahme: Verpackungseinheit: 1 Rolle = 1 m × 5,5 m = 5,5 m ² 1 Palette = 40 Rollen × 5,5 m ² = 220 m ²	9060 06 001	7,52 €/m ² 6,98 €/m ²	8,95 €/m ² 8,30 €/m ²
MEISTER-Silence 20 Ca. 2,5 mm stark, aus PUR-Mineralgemisch. Druckstabilität (CS-Wert): ca. 170 kPa Raumschallreduzierung: bis zu 29 % Trittschallreduzierung: bis zu 19 dB Quadratmeterpreis bei Rollenabnahme: Quadratmeterpreis bei Palettenabnahme: Verpackungseinheit: 1 Rolle = 1 m × 7 m = 7 m ² 1 Palette = 25 Rollen × 7 m ² = 175 m ²	9060 07 001	5,00 €/m ² 4,62 €/m ²	5,95 €/m ² 5,50 €/m ²
MEISTER-Silence 15 DB Ca. 2 mm stark, aus PUR-Mineralgemisch mit integrierter Dampfbremse und Alu-Klebeband . Druckstabilität (CS-Wert): ca. 220 kPa Raumschallreduzierung: bis zu 22 % Trittschallreduzierung: bis zu 18 dB Quadratmeterpreis bei Rollenabnahme: Quadratmeterpreis bei Palettenabnahme: Verpackungseinheit: 1 Rolle = 1 m × 8,5 m = 8,5 m ² 1 Palette = 40 Rollen × 8,5 m ² = 340 m ²	9060 09 000	4,79 €/m ² 4,37 €/m ²	5,70 €/m ² 5,20 €/m ²
MEISTER-Alu-Strip Alu-Klebestreifen zur Verbindung der Bahnen an den Stößen der MEISTER-Silence 25 DB und MEISTER-Duo-Guard zwingend erforderlich. 5 cm breit, 50 lfd. M. auf Rolle. Laufmeterpreis:	9060 01 002	7,35 €/Rolle 0,15 €/lfd.M.	8,75 €/Rolle 0,18 €/lfd.M.
MEISTER-Duo-Guard Ca. 2 mm stark, MEISTER-Schaumfolie mit integrierter Dampfbremse . Druckstabilität (CS-Wert): ca. 50 kPa Trittschallreduzierung: bis zu 19 dB Quadratmeterpreis bei Rollenabnahme: Quadratmeterpreis bei Palettenabnahme: Verpackungseinheit: 1 Rolle = 1 m × 25 m = 25 m ² 1 Palette = 16 Rollen × 25 m ² = 400 m ²	9067 01 001	3,66 €/m ² 3,14 €/m ²	4,35 €/m ² 3,74 €/m ²
MEISTER-Schaumfolie Ca. 2 mm stark, aus Polyethylenschaum. Druckstabilität (CS-Wert): ca. 45 kPa Trittschallreduzierung: bis zu 19 dB Quadratmeterpreis bei Rollenabnahme: Quadratmeterpreis bei Palettenabnahme: Verpackungseinheit: 1 Rolle = 1 m × 25 m = 25 m ² 1 Palette = 20 Rollen × 25 m ² = 500 m ²	9065 01 001	1,86 €/m ² 1,66 €/m ²	2,21 €/m ² 1,98 €/m ²
MEISTER-PE-Folie 0,2 mm stark, aus Polyethylen. SD-Wert ≥ 100 m als Dampfbremse Quadratmeterpreis: Verpackungseinheit: 4 Stück à 4 m × 6 m = 96 m ²	9060 02 000	1,01 €/m ² 96,81 €/VPE	1,20 €/m ² 115,20 €/VPE
MEISTER-PE-Folie (Rollenware) 0,2 mm stark, aus Polyethylen. SD-Wert ≥ 100 m als Dampfbremse Quadratmeterpreis: Verpackungseinheit: 1 Rolle, 2 m × 13 m = 26 m ²	9060 03 000	1,05 €/m ² 27,31 €/Rolle	1,25 €/m ² 32,50 €/Rolle

Zubehör

Heizkörper-Rosetten

MEISTER-Universal-Heizkörper-Rosetten, Kunststoff

VPE: 2 Stück
Trägermaterial: ABS

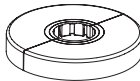

Innendurchmesser		ø 15 18 22 mm
Außendurchmesser		ø 50 mm
zzgl. MwSt. €/VPE inkl. MwSt. €/VPE		5,00 5,95
Ahorn 2009	Holznachbildung	9061 23 2009
Buche 2011	Holznachbildung	9061 23 2011
Chrom 2035	Dekor	9061 23 2035
Eiche hell 2034	Holznachbildung	9061 23 2034
Eiche natur 2013	Holznachbildung	9061 23 2013
Eiche weiß 2014	Holznachbildung	9061 23 2014
Nussbaum 2017	Holznachbildung	9061 23 2017
Weiß 2043	Dekor	9061 23 2043

MEISTER-Heizkörper-Rosetten, Kork, massiv

VPE: 1 Stück
Trägermaterial: Kork massiv

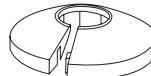
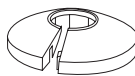

Innendurchmesser		ø 15 mm	ø 18 mm	ø 22 mm
Außendurchmesser		ø 50 mm	ø 50 mm	ø 55 mm
zzgl. MwSt. €/VPE inkl. MwSt. €/VPE		5,25 6,25	5,25 6,25	5,25 6,25
Kork creme	massiv	9061 15 229	9061 18 229	9061 22 229
Kork natur	massiv	9061 15 227	9061 18 227	9061 22 227
Kork weiß	massiv	9061 15 228	9061 18 228	9061 22 228

Passende Heizkörper-Rosetten zum MEISTER-Laminat-, Design- und Korkboden-Programm

Holznachbildungen und Korkstrukturen

Ahorn 2009	Ahorn 202 Esche 6948
Buche 2011	Buche 6201 Buche 461
Eiche hell 2034	Eiche hell 286 Eiche rustikal natur 6135 Risseiche hell 6258 Eiche natur 6446 Eiche toffee 6275 Eiche karamell 6276 Hemlock 6057 Eiche vital 6254 Holzapfel creme 6252 Eiche karamell 6953 Risseiche hell 6956 Traubeneiche hell 6940 Spalteiche cappuccino 6955 Eiche Marrakesch 6396 Eiche Casablanca 6414 Eiche Taverna 6428 Eiche lebhaft natur 6973
Eiche natur 2013	Eiche natur 287 Eiche natur 6067 Eiche 6441 Eiche 462 Eiche 6443
Eiche weiß 2014	Fichte weiß 6025 Eiche hell 6011 Eiche hell 6444 Eiche arcticweiß 6503 Eiche marzipan 6268 Esche pure 6286 Eiche weiß gelaugt 6181 Eiche harmonisch weiß 6139 Eiche arcticweiß 6946 Eiche astig cremeweiß 6947 Bauholz hell 6279 Fichte weiß gelaugt 6378 Eiche Atacama 6380 Eiche polar 6381 White Life 6390 Sea Side 6417 Eiche white sand 6431 Eiche Aspen 6427
Kork natur	Struktur fein 6828 Struktur grob 6827 Struktur mittel cognac 6826
Nussbaum 2017	Nussbaum 211 Nussbaum 6945 Nussbaum 6440 Eiche Chiemsee braun 6377 Nussbaum Amore 6389 Eiche Provence 6394 Eiche Portofino 6395 Mississippi Wood 6404 Style Factory 6408 Eiche Muscat 6416 Eiche Trempanillo 6424

Heizkörper-Rosetten | Türstopper

MEISTER-Heizkörper-Rosetten, Echtholz, massiv

VPE: 1 Stück

Trägermaterial: Echtholz massiv

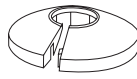

Innendurchmesser		ø 15 mm	ø 18 mm	ø 22 mm
Außendurchmesser		ø 50 mm	ø 50 mm	ø 55 mm
zzgl. MwSt. €/VPE inkl. MwSt. €/VPE		4,16 4,95	4,16 4,95	4,16 4,95
Ahorn kanadisch 027	massiv	9061 15 027	9061 18 027	9061 22 027
Buche 019	massiv	9061 15 019	9061 18 019	9061 22 019
Buche hell 020	massiv	9061 15 020	9061 18 020	9061 22 020
Eiche 001	massiv	9061 15 001	9061 18 001	9061 22 001
zzgl. MwSt. €/VPE inkl. MwSt. €/VPE		4,62 5,50	4,62 5,50	4,62 5,50
Kirschbaum amerikanisch 014	massiv	9061 15 014	9061 18 014	9061 22 014
Nussbaum 015	massiv	9061 15 015	9061 18 015	9061 22 015
Eiche auf Wenge gebeizt 010	massiv	9061 15 010	9061 18 010	9061 22 010

MEISTER-Türstopper, Echtholz, massiv

VPE: 1 Stück

Trägermaterial: Echtholz massiv



		nur 8 mm Einschraubtiefe
zzgl. MwSt. €/Stück inkl. MwSt. €/Stück		6,01 7,15
Ahorn kanadisch 027	massiv	9061 40 027
Buche 019	massiv	9061 40 019
Buche hell 020	massiv	9061 40 020
Eiche 001	massiv	9061 40 001
zzgl. MwSt. €/Stück inkl. MwSt. €/Stück		6,68 7,95
Kirschbaum amerikanisch 014	massiv	9061 40 014
Nussbaum 015	massiv	9061 40 015

Passende Heizkörper-Rosetten und Türstopper zum MEISTER-Longlife-Parkett-Programm

Ahorn kanadisch Ahorn europäisch	Ahorn kanadisch 027
Buche Buche weiß	Buche hell 020
Buche gedämpft	Buche 019
Eiche	Eiche 001
Kirschbaum amerikanisch	Kirschbaum amerikanisch 014
Nussbaum amerikanisch	Nussbaum 015
Eiche kerngeräuchert Eiche black washed	Eiche auf Wenge gebeizt 010

Zubehör

Profile

Treppenkante Parkett L-Profil

aus MEISTER-LonglifeParkett Cottage PD 400 Eiche harmonisch gebürstet
 Vorderkante leicht gerundet
 Stärke: ca. 13 mm
 Länge: 2150 mm
 Breite: 108 mm
 Höhe Vorderkante: 60 mm
 VPE: 2 Stück

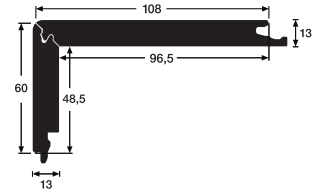

zzgl. MwSt. €/lfd.M. inkl. MwSt. €/lfd.M.	40,25 47,90
Eiche harmonisch gebürstet R18 roh	9036 00 R18
zzgl. MwSt. €/lfd.M. inkl. MwSt. €/lfd.M.	45,29 53,90
Eiche harmonisch gebürstet 8027 mattlackiert	9036 00 8027
Eiche harmonisch gebürstet 8604 naturgeölt	9036 00 8604
Eiche harmonisch pure gebürstet 8540 mattlackiert	9036 00 8540
Eiche harmonisch pure gebürstet 8605 naturgeölt	9036 00 8605
Eiche harmonisch Sonderfarbe gebürstet S001 mattlackiert*	9036 00 S001
Eiche harmonisch Sonderfarbe gebürstet S002 naturgeölt**	9036 00 S002

Treppenkante Parkett U-Profil

aus MEISTER-LonglifeParkett Cottage PD 400 Eiche harmonisch gebürstet
 Vorderkante leicht gerundet
 Stärke: ca. 13 mm
 Länge: 2150 mm
 Breite: 108 mm
 Höhe Vorderkante: 40 mm
 VPE: 2 Stück

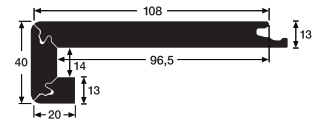

zzgl. MwSt. €/lfd.M. inkl. MwSt. €/lfd.M.	48,66 57,90
Eiche harmonisch gebürstet R18 roh	9037 00 R18
zzgl. MwSt. €/lfd.M. inkl. MwSt. €/lfd.M.	53,70 63,90
Eiche harmonisch gebürstet 8027 mattlackiert	9037 00 8027
Eiche harmonisch gebürstet 8604 naturgeölt	9037 00 8604
Eiche harmonisch pure gebürstet 8540 mattlackiert	9037 00 8540
Eiche harmonisch pure gebürstet 8605 naturgeölt	9037 00 8605
Eiche harmonisch Sonderfarbe gebürstet S001 mattlackiert*	9037 00 S001
Eiche harmonisch Sonderfarbe gebürstet S002 naturgeölt**	9037 00 S002

*In allen Eiche-Parkettfarben PD 450, PD 400 und PD 200 erhältlich (Ausnahme kerngeräuchert und gedämpft).
 Aufgrund der Holzfarbe sind geringe Farbunterschiede möglich.
 Bei Ihrer Bestellung geben Sie bitte die Farbnummer der mattlackierten Parkettoberfläche an.
 Lieferzeit auf Anfrage

**In allen Eiche-Parkettfarben PD 450, PD 400 und PD 200 erhältlich (Ausnahme kerngeräuchert und gedämpft).
 Aufgrund der Holzfarbe sind geringe Farbunterschiede möglich.
 Bei Ihrer Bestellung geben Sie bitte die Farbnummer der naturgeölte Parkettoberfläche an.
 Lieferzeit auf Anfrage

Aluminiumprofile

Anpassungsprofil Typ 200 (6,5 bis 16 mm)

Passend zu den MEISTER-Parkett-, Lindura-, Designböden Tecara, Kork-, Linoleum-, Nadura- und Laminatböden

Zur Anpassung an angrenzende niedrigere Flächen oder Bodenbeläge (z. B. Teppich, Linoleum ...).

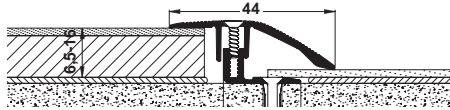

	Einzelabnahme		Kartonabnahme 10 Stück	
	100 cm	270 cm	100 cm	270 cm
zzgl. MwSt. €/Stück inkl. MwSt. €/Stück	16,72 19,90	43,61 51,90	15,46 18,40	40,00 47,60
zzgl. MwSt. €/lfd.M. inkl. MwSt. €/lfd.M.	16,72 19,90	16,15 19,22	15,46 18,40	14,82 17,63
Edelstahl-Oberfläche	9142 10 340	9142 27 340	9142 10 340	9142 27 340
Sand eloxiert	9142 10 230	9142 27 230	9142 10 230	9142 27 230
Silber eloxiert	9142 10 220	9142 27 220	9142 10 220	9142 27 220

Abschlussprofil Typ 201 (6,5 bis 16 mm)

Passend zu den MEISTER-Parkett-, Lindura-, Designböden Tecara, Kork-, Linoleum-, Nadura- und Laminatböden

Breites Unterprofil ermöglicht eine bessere Befestigung am Untergrund. Für saubere Abschlüsse vor höheren angrenzenden Schwellen, Kacheln, Fliesen, Terrassentüren, bodentiefen Fenstern oder anderen Erhöhungen.

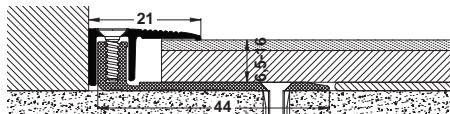

	Einzelabnahme		Kartonabnahme 10 Stück	
	100 cm	270 cm	100 cm	270 cm
zzgl. MwSt. €/Stück inkl. MwSt. €/Stück	17,56 20,90	46,13 54,90	16,30 19,40	42,52 50,60
zzgl. MwSt. €/lfd.M. inkl. MwSt. €/lfd.M.	17,56 20,90	17,09 20,33	16,30 19,40	15,75 18,74
Edelstahl-Oberfläche	9141 10 340	9141 27 340	9141 10 340	9141 27 340
Sand eloxiert	9141 10 230	9141 27 230	9141 10 230	9141 27 230
Silber eloxiert	9141 10 220	9141 27 220	9141 10 220	9141 27 220

Übergangprofil Typ 202 (6,5 bis 16 mm)

Passend zu den MEISTER-Parkett-, Lindura-, Designböden Tecara, Kork-, Linoleum-, Nadura- und Laminatböden

Breites Unterprofil ermöglicht eine bessere Befestigung am Untergrund. Für Bewegungsfugen: Höhenunterschiede von bis zu 3 mm sind überbrückbar.

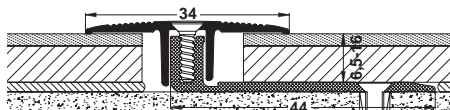

	Einzelabnahme		Kartonabnahme 10 Stück	
	100 cm	270 cm	100 cm	270 cm
zzgl. MwSt. €/Stück inkl. MwSt. €/Stück	17,56 20,90	46,13 54,90	16,30 19,40	42,52 50,60
zzgl. MwSt. €/lfd.M. inkl. MwSt. €/lfd.M.	17,56 20,90	17,09 20,33	16,30 19,40	15,75 18,74
Edelstahl-Oberfläche	9140 10 340	9140 27 340	9140 10 340	9140 27 340
Sand eloxiert	9140 10 230	9140 27 230	9140 10 230	9140 27 230
Silber eloxiert	9140 10 220	9140 27 220	9140 10 220	9140 27 220

Aluminiumprofile

Übergangprofil Flexo Typ 302 (7 bis 17 mm)

Passend zu den MEISTER-Parkett-, Lindura-, Designböden Tecara, Kork-, Linoleum-, Nadura- und Laminatböden

Für Bewegungsfugen:

Geeignet für Bodenbeläge zwischen 7 und 17 mm (bei gleicher Belagshöhe). Höhenunterschiede von bis zu 12 mm sind überbrückbar (z. B. von 23 mm auf 8 mm oder von 15 mm auf 3 mm).

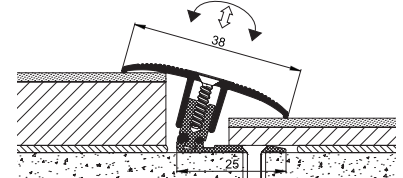
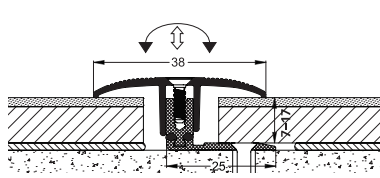

Einzelabnahme

Kartonabnahme | 10 Stück

	100 cm		270 cm		100 cm		270 cm	
zzgl. MwSt. €/Stück inkl. MwSt. €/Stück	19,24	22,90	50,34	59,90	17,98	21,40	46,72	55,60
zzgl. MwSt. €/lfd.M. inkl. MwSt. €/lfd.M.	19,24	22,90	18,65	22,19	17,98	21,40	17,30	20,59
Edelstahl-Oberfläche	9148	10 340	9148	27 340	9148	10 340	9148	27 340
Sand eloxiert	9148	10 230	9148	27 230	9148	10 230	9148	27 230
Silber eloxiert	9148	10 220	9148	27 220	9148	10 220	9148	27 220

Abschlussprofil Typ 300 SK (selbstklebend)

Für saubere Abschlüsse vor Terrassentüren oder bodentiefen Fenstern

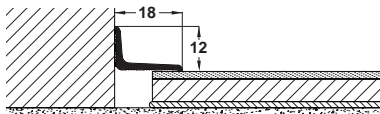

Einzelabnahme

Kartonabnahme | 10 Stück

	270 cm		270 cm	
zzgl. MwSt. €/Stück inkl. MwSt. €/Stück	19,24	22,90	18,07	21,50
zzgl. MwSt. €/lfd.M. inkl. MwSt. €/lfd.M.	7,13	8,48	6,69	7,96
Edelstahl-Oberfläche	9146	27 340	9146	27 340
Sand eloxiert	9146	27 230	9146	27 230
Silber eloxiert	9146	27 220	9146	27 220
zzgl. MwSt. €/Stück inkl. MwSt. €/Stück	23,45	27,90	22,27	26,50
zzgl. MwSt. €/lfd.M. inkl. MwSt. €/lfd.M.	8,68	10,33	8,25	9,82
Weiß pulverbeschichtet	9146	27 360	9146	27 360

Aluminiumprofile

Treppenkantenprofil Typ 203 (7 bis 16 mm)

Passend zu den MEISTER-Parkett-, Lindura-, Designböden Tecara, Kork-, Linoleum-, Nadura- und Laminatböden

Wird als zweiteiliges Profilsystem geliefert (Abdeck- und Baselement).
Entsprechende Schrauben liegen bei.

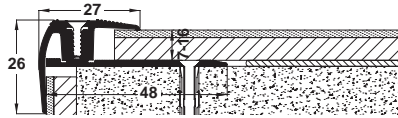

	Einzelabnahme 100 cm	Einzelabnahme 300 cm	Kartonabnahme 8 Stück 100 cm	Kartonabnahme 8 Stück 300 cm
zzgl. MwSt. €/Stück inkl. MwSt. €/Stück	21,76 25,90	63,78 75,90	20,50 24,40	60,42 71,90
zzgl. MwSt. €/lfd.M. inkl. MwSt. €/lfd.M.	21,76 25,90	21,26 25,30	20,50 24,40	20,14 23,97
Edelstahl-Oberfläche	9147 10 340	9147 30 340	9147 10 340	9147 30 340
Sand eloxiert	9147 10 230	9147 30 230	9147 10 230	9147 30 230
Silber eloxiert	9147 10 220	9147 30 220	9147 10 220	9147 30 220

Treppenkantenprofil Typ 11 (10 bis 11 mm)

Passend zu den MEISTER-Lindura- und Nadura-Böden

Beidseitig; dezente, sichtbare Kante;
versenkt gebohrt, mit Kleberillen.

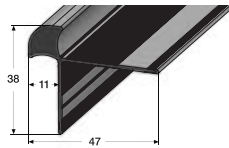

	Einzelabnahme 270 cm	Kartonabnahme 8 Stück 270 cm
zzgl. MwSt. €/Stück inkl. MwSt. €/Stück	38,57 45,90	37,31 44,40
zzgl. MwSt. €/lfd.M. inkl. MwSt. €/lfd.M.	14,29 17,00	13,82 16,44
Edelstahl-Oberfläche	9149 27 340	9149 27 340
Sand eloxiert	9149 27 230	9149 27 230
Silber eloxiert	9149 27 220	9149 27 220

Schrägwinkel 3402

Mit umlaufenden Kleberillen, Aluminium,
naturfarbig, mit versenkten Bohrungen, Holz-
schrauben mit Kreuzschlitz 3,5 Ø × 20 mm
liegen bei.

Härte: ca. 75 N/mm²

Länge: 100 cm

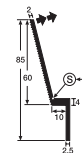

	Einzelabnahme 100 cm	Kartonabnahme 3 Stück 100 cm
zzgl. MwSt. €/Stück inkl. MwSt. €/Stück	14,54 17,30	13,36 15,90
zzgl. MwSt. €/lfd.M. inkl. MwSt. €/lfd.M.	14,54 17,30	13,36 15,90
	9044 02 000	9044 02 000

MEISTER-Basis-Profilaufsatz (5 mm)

Beinhaltet: 6 Stück Aufsätze 5 mm inklusive
Schrauben für MEISTER-Aluminiumprofile
Typ 100, Typ 101, Typ 102, Typ 200, Typ 201,
Typ 202, Typ 203 und Typ 302.
Ausreichend für 1 Schiene à 100 cm

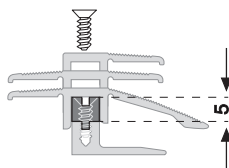

	Setabnahme	Umkartonabnahme 10 Sets
zzgl. MwSt. €/Set inkl. MwSt. €/Set	7,19 8,55	6,81 8,10
	9111 05 000	9111 05 000

Aluminiumprofile

Anpassungsprofil Typ 100 (2,5 bis 7 mm)

Passend zu den Designböden Catega® Flex und Designböden Classic

Zur Anpassung an angrenzende niedrigere Flächen oder Bodenbeläge (z. B. Teppich, Linoleum ...).

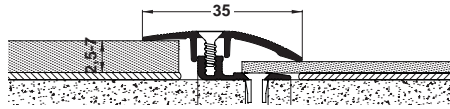

Einzelabnahme

Kartonabnahme | 10 Stück

	100 cm	270 cm	100 cm	270 cm
zzgl. MwSt. €/Stück inkl. MwSt. €/Stück	13,36 15,90	35,21 41,90	12,44 14,80	32,69 38,90
zzgl. MwSt. €/lfd.M. inkl. MwSt. €/lfd.M.	13,36 15,90	13,04 15,52	12,44 14,80	12,11 14,41
Edelstahl-Oberfläche	9145 10 340	9145 27 340	9145 10 340	9145 27 340
Sand eloxiert	9145 10 230	9145 27 230	9145 10 230	9145 27 230
Silber eloxiert	9145 10 220	9145 27 220	9145 10 220	9145 27 220

Abschlussprofil Typ 101 (2,5 bis 7 mm)

Passend zu den Designböden Catega® Flex und Designböden Classic

Breites Unterprofil ermöglicht eine bessere Befestigung am Untergrund. Für saubere Abschlüsse vor höheren angrenzenden Schwellen, Kacheln, Fliesen, Terrassentüren, bodentiefen Fenstern oder anderen Erhöhungen.

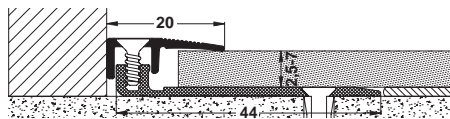

Einzelabnahme

Kartonabnahme | 10 Stück

	100 cm	270 cm	100 cm	270 cm
zzgl. MwSt. €/Stück inkl. MwSt. €/Stück	14,20 16,90	37,73 44,90	13,28 15,80	35,21 41,90
zzgl. MwSt. €/lfd.M. inkl. MwSt. €/lfd.M.	14,20 16,90	13,98 16,63	13,28 15,80	13,04 15,52
Edelstahl-Oberfläche	9144 10 340	9144 27 340	9144 10 340	9144 27 340
Sand eloxiert	9144 10 230	9144 27 230	9144 10 230	9144 27 230
Silber eloxiert	9144 10 220	9144 27 220	9144 10 220	9144 27 220

Übergangprofil Typ 102 (2,5 bis 7 mm)

Passend zu den Designböden Catega® Flex und Designböden Classic

Breites Unterprofil ermöglicht eine bessere Befestigung am Untergrund. Für Bewegungsfugen. Höhenunterschiede von bis zu 3 mm sind überbrückbar.

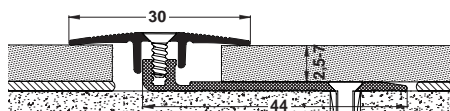

Einzelabnahme

Kartonabnahme | 10 Stück

	100 cm	270 cm	100 cm	270 cm
zzgl. MwSt. €/Stück inkl. MwSt. €/Stück	14,20 16,90	37,73 44,90	13,28 15,80	35,21 41,90
zzgl. MwSt. €/lfd.M. inkl. MwSt. €/lfd.M.	14,20 16,90	13,98 16,63	13,28 15,80	13,04 15,52
Edelstahl-Oberfläche	9143 10 340	9143 27 340	9143 10 340	9143 27 340
Sand eloxiert	9143 10 230	9143 27 230	9143 10 230	9143 27 230
Silber eloxiert	9143 10 220	9143 27 220	9143 10 220	9143 27 220

Aluminiumprofile mit spezialbeschichteter Laminatfolie ummantelt oder Aluminium eloxiert

Klipp-Übergangprofil »Flexo« Typ 402 (7 bis 15 mm)

Passend zu den MEISTER-Parkett-, Lindura-, Designböden Tecara, Kork-, Linoleum-, Nadura- und Laminatböden.
Speziell abgestimmt auf viele Oberflächen der MEISTER-Laminatböden Melango LD 300|25 und Melango LD 300|20.

Für Bewegungsfugen:
Geeignet für Bodenbeläge zwischen 7 und 15 mm
(bei gleicher Belagshöhe).
Höhenunterschiede von bis zu 6 mm sind überbrückbar
(z. B. von 18 mm auf 12 mm oder von 10 auf 4 mm).
Breites Unterprofil ermöglicht bessere Befestigung
am Untergrund.

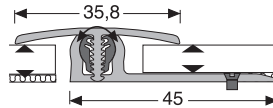

		Einzelabnahme		Kartonabnahme 10 Stück	
		100 cm	300 cm	100 cm	300 cm
zzgl. MwSt. €/Stück inkl. MwSt. €/Stück		16,76 19,95	47,02 55,95	15,92 18,95	45,00 53,55
zzgl. MwSt. €/lfd.M. inkl. MwSt. €/lfd.M.		16,76 19,95	15,67 18,65	15,92 18,95	15,00 17,85
Ahorn 202	Holznachbildung	9131 10 202	9131 30 202	9131 10 202	9131 30 202
Bootshaus Eiche hell 6259	Holznachbildung	9131 10 6259	9131 30 6259	9131 10 6259	9131 30 6259
Buche 201	Holznachbildung	9131 10 201	9131 30 201	9131 10 201	9131 30 201
Eiche Atacama 6380	Holznachbildung	9131 10 6380	9131 30 6380	9131 10 6380	9131 30 6380
Eiche arcticweiß 6503	Holznachbildung	9131 10 6503	9131 30 6503	9131 10 6503	9131 30 6503
Eiche Bargello 6423	Holznachbildung	9131 10 6423	9131 30 6423	9131 10 6423	9131 30 6423
Eiche Barista 6420	Holznachbildung	9131 10 6420	9131 30 6420	9131 10 6420	9131 30 6420
Eiche braun 6036	Holznachbildung	9131 10 6036	9131 30 6036	9131 10 6036	9131 30 6036
Eiche Chianti 6392	Holznachbildung	9131 10 6392	9131 30 6392	9131 10 6392	9131 30 6392
Eiche cremegrau 6285	Holznachbildung	9131 10 6285	9131 30 6285	9131 10 6285	9131 30 6285
Eiche Dakar 6385	Holznachbildung	9131 10 6385	9131 30 6385	9131 10 6385	9131 30 6385
Eiche grau 6132	Holznachbildung	9131 10 6132	9131 30 6132	9131 10 6132	9131 30 6132
Eiche harmonisch hell 6133	Holznachbildung	9131 10 6133	9131 30 6133	9131 10 6133	9131 30 6133
Eiche harmonisch weiß 6139	Holznachbildung	9131 10 6139	9131 30 6139	9131 10 6139	9131 30 6139
Eiche hell 286	Holznachbildung	9131 10 286	9131 30 286	9131 10 286	9131 30 286
Eiche karamell 6276	Holznachbildung	9131 10 6276	9131 30 6276	9131 10 6276	9131 30 6276
Eiche Milano 6391	Holznachbildung	9131 10 6391	9131 30 6391	9131 10 6391	9131 30 6391
Eiche mittel 6131	Holznachbildung	9131 10 6131	9131 30 6131	9131 10 6131	9131 30 6131
Eiche natur 287	Holznachbildung	9131 10 287	9131 30 287	9131 10 287	9131 30 287
Eiche polar 6381	Holznachbildung	9131 10 6381	9131 30 6381	9131 10 6381	9131 30 6381
Eiche sand 6435	Holznachbildung	9131 10 6435	9131 30 6435	9131 10 6435	9131 30 6435
Eiche schoko 6436	Holznachbildung	9131 10 6436	9131 30 6436	9131 10 6436	9131 30 6436
Eiche toffee 6275	Holznachbildung	9131 10 6275	9131 30 6275	9131 10 6275	9131 30 6275
Eiche vintage mohairgrau 6288	Holznachbildung	9131 10 6288	9131 30 6288	9131 10 6288	9131 30 6288
Eiche weißgrau 6277	Holznachbildung	9131 10 6277	9131 30 6277	9131 10 6277	9131 30 6277
Esche pure 6286	Holznachbildung	9131 10 6286	9131 30 6286	9131 10 6286	9131 30 6286
Nussbaum lebhaft 6140	Holznachbildung	9131 10 6140	9131 30 6140	9131 10 6140	9131 30 6140
Pinie silbergrau 791	Holznachbildung	9131 10 791	9131 30 791	9131 10 791	9131 30 791
Pinie vintage hell 6283	Holznachbildung	9131 10 6283	9131 30 6283	9131 10 6283	9131 30 6283
Räuchereiche 6035	Holznachbildung	9131 10 6035	9131 30 6035	9131 10 6035	9131 30 6035
Risseiche vintage cappuccino 6317	Holznachbildung	9131 10 6317	9131 30 6317	9131 10 6317	9131 30 6317
zzgl. MwSt. €/Stück inkl. MwSt. €/Stück		17,61 20,95	50,29 59,85	16,76 19,95	47,77 56,85
zzgl. MwSt. €/lfd.M. inkl. MwSt. €/lfd.M.		17,61 20,95	16,76 19,95	16,76 19,95	15,92 18,95
Sand eloxiert		9131 10 230	9131 30 230	9131 10 230	9131 30 230
Silber eloxiert		9131 10 220	9131 30 220	9131 10 220	9131 30 220
Edelstahl-Oberfläche		9131 10 340	9131 30 340	9131 10 340	9131 30 340

Aluminiumprofile mit spezialbeschichteter Laminatfolie ummantelt oder Aluminium eloxiert

Klipp-Abschlussprofil Typ 401 (7 bis 18 mm)

Passend zu den MEISTER-Parkett-, Lindura-, Designböden Tecara, Kork-, Linoleum-, Nadura- und Laminatböden. Speziell abgestimmt auf viele Oberflächen der MEISTER-Laminatböden Melango LD 300|25 und Melango LD 300|20.

Für saubere Abschlüsse vor höheren angrenzenden Schwellen, Kacheln, Fliesen, Terrassentüren, bodentiefen Fenstern oder anderen Erhöhungen.

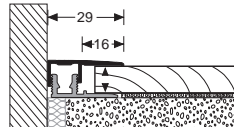

	Einzelabnahme		Kartonabnahme 10 Stück	
	100 cm	300 cm	100 cm	300 cm
zzgl. MwSt. €/Stück inkl. MwSt. €/Stück	15,92 18,95	44,50 52,95	15,08 17,95	42,48 50,55
zzgl. MwSt. €/lfd.M. inkl. MwSt. €/lfd.M.	15,92 18,95	14,83 17,65	15,08 17,95	14,16 16,85
Ahorn 202 Holznachbildung	9132 10 202	9132 30 202	9132 10 202	9132 30 202
Buche 201 Holznachbildung	9132 10 201	9132 30 201	9132 10 201	9132 30 201
Eiche arcticweiß 6503 Holznachbildung	9132 10 6503	9132 30 6503	9132 10 6503	9132 30 6503
Eiche braun 6036 Holznachbildung	9132 10 6036	9132 30 6036	9132 10 6036	9132 30 6036
Eiche cremegrau 6285 Holznachbildung	9132 10 6285	9132 30 6285	9132 10 6285	9132 30 6285
Eiche grau 6132 Holznachbildung	9132 10 6132	9132 30 6132	9132 10 6132	9132 30 6132
Eiche harmonisch hell 6133 Holznachbildung	9132 10 6133	9132 30 6133	9132 10 6133	9132 30 6133
Eiche harmonisch weiß 6139 Holznachbildung	9132 10 6139	9132 30 6139	9132 10 6139	9132 30 6139
Eiche hell 286 Holznachbildung	9132 10 286	9132 30 286	9132 10 286	9132 30 286
Eiche karamell 6276 Holznachbildung	9132 10 6276	9132 30 6276	9132 10 6276	9132 30 6276
Eiche mittel 6131 Holznachbildung	9132 10 6131	9132 30 6131	9132 10 6131	9132 30 6131
Eiche natur 287 Holznachbildung	9132 10 287	9132 30 287	9132 10 287	9132 30 287
Eiche toffee 6275 Holznachbildung	9132 10 6275	9132 30 6275	9132 10 6275	9132 30 6275
Eiche vintage mohairgrau 6288 Holznachbildung	9132 10 6288	9132 30 6288	9132 10 6288	9132 30 6288
Eiche weißgrau 6277 Holznachbildung	9132 10 6277	9132 30 6277	9132 10 6277	9132 30 6277
Esche pure 6286 Holznachbildung	9132 10 6286	9132 30 6286	9132 10 6286	9132 30 6286
Nussbaum lebhaft 6140 Holznachbildung	9132 10 6140	9132 30 6140	9132 10 6140	9132 30 6140
Pinie silbergrau 791 Holznachbildung	9132 10 791	9132 30 791	9132 10 791	9132 30 791
Pinie vintage hell 6283 Holznachbildung	9132 10 6283	9132 30 6283	9132 10 6283	9132 30 6283
Räuchereiche 6035 Holznachbildung	9132 10 6035	9132 30 6035	9132 10 6035	9132 30 6035
Risseiche vintage cappuccino 6317 Holznachbildung	9132 10 6317	9132 30 6317	9132 10 6317	9132 30 6317
zzgl. MwSt. €/Stück inkl. MwSt. €/Stück	16,76 19,95	47,02 55,95	15,92 18,95	45,00 53,55
zzgl. MwSt. €/lfd.M. inkl. MwSt. €/lfd.M.	16,76 19,95	15,67 18,65	15,92 18,95	15,00 17,85
Sand eloxiert	9132 10 230	9132 30 230	9132 10 230	9132 30 230
Silber eloxiert	9132 10 220	9132 30 220	9132 10 220	9132 30 220
Edelstahl-Oberfläche	9132 10 340	9132 30 340	9132 10 340	9132 30 340

Reinigungs- und Pflegemittel

Die Verwendung der Pflegeprodukte im Überblick

	Bauschlussreinigung/ Laufende Reinigung	Auffrischungspflege	Spezialreinigung
MEISTER-Longlife-Parkett und Lindura-Holzbo-			
naturgeölt	CC-Holz Seife MV: 1:200 Art.-Nr. 9061 87 070 A17 In stärker strapazierten/ gewerblichen Bereichen: Ersteinpflege CC-Premium Pflegeöl MV: unverdünnt Art.-Nr. 9061 87 080 A17	CC-H ₂ Oil MV: unverdünnt Art.-Nr. 9061 87 160 A17 In stärker strapazierten/ gewerblichen Bereichen: CC-Premium Pflegeöl MV: unverdünnt Art.-Nr. 9061 87 080 A17	CC-Intensivreiniger für Hartböden MV: 1:1 bis 1:3 Art.-Nr. 9061 87 040 A17
lackiert mattlackiert	CC-Parkett und Kork Reiniger MV: 1:200 Art.-Nr. 9061 87 012 A17	CC-Parkett und Kork Matt MV: unverdünnt Art.-Nr. 9061 87 031 A17	CC-Intensivreiniger für Hartböden MV: unverdünnt Art.-Nr. 9061 87 040 A17
hochglanzlackiert	CC-Parkett und Kork Reiniger MV: 1:200 Art.-Nr. 9061 87 012 A17		CC-Intensivreiniger für Hartböden MV: unverdünnt Art.-Nr. 9061 87 040 A17
MEISTER-Designböden			
	1. Bauschlussreinigung: CC-PU Reiniger MV: 1:10 Art.-Nr. 9061 87 150 A17 2. Laufende Reinigung: CC-PU Reiniger MV: 1:200 Art.-Nr. 9061 87 150 A17	CC-Vollpflege matt MV: unverdünnt Art.-Nr. 9061 87 090 A17	CC-Intensivreiniger für Hartböden MV: unverdünnt Art.-Nr. 9061 87 040 A17
MEISTER-Korkböden			
naturgeölt	CC-Holz Seife MV: 1:200 Art.-Nr. 9061 87 070 A17	CC-H ₂ Oil MV: unverdünnt Art.-Nr. 9061 87 160 A17	CC-Intensivreiniger für Hartböden MV: 1:1 bis 1:3 Art.-Nr. 9061 87 040 A17
lackiert mattlackiert	CC-Parkett und Kork Reiniger MV: 1:200 Art.-Nr. 9061 87 012 A17	CC-Parkett und Kork Matt MV: unverdünnt Art.-Nr. 9061 87 031 A17	CC-Intensivreiniger für Hartböden MV: unverdünnt Art.-Nr. 9061 87 040 A17
MEISTER-Linoleumböden			
	1. Bauschlussreinigung: CC-PU Reiniger MV: 1:10 Art.-Nr. 9061 87 150 A17 2. Laufende Reinigung: CC-PU Reiniger MV: 1:200 Art.-Nr. 9061 87 150 A17	CC-Vollpflege matt MV: unverdünnt Art.-Nr. 9061 87 090 A17	CC-Intensivreiniger für Hartböden MV: unverdünnt Art.-Nr. 9061 87 040 A17
MEISTER-Nadura-Böden			
	CC-Laminat Reiniger MV: 1:200 Art.-Nr. 9061 87 001 A17		CC-Intensivreiniger für Hartböden MV: 1:1 bis 1:3 Art.-Nr. 9061 87 040 A17
MEISTER-Laminatböden			
	CC-Laminat Reiniger MV: 1:200 Art.-Nr. 9061 87 001 A17		CC-Elatex Universal Fleckentferner MV: unverdünnt Art.-Nr. 9061 87 110 A17

Zubehör

Reinigungs- und Pflegemittel

	Artikel-Nr.	zzgl. MwSt.	inkl. MwSt.
CC-Premium-Pflegeöl Pflegeöl auf Basis ölmodifizierter Alkydharze und natürlicher Öle und Wachse. Geeignet für die Ersteinpflege und Auffrischung aller MEISTER-Parkettböden und Lindura-Holzböden mit naturgeölter Oberfläche <i>Weartec Nature</i> . Frischt stumpfe, besonders beanspruchte und intensivgereinigte Öberflächen wieder auf. Betont die Holzmaserung. Gutes Eindringvermögen, seidenmatte Optik. Inhalt: 1.000 ml (ausreichend für ca. 80 - 100 m ²)	9061 87 080 A17		
Einzelabnahme:		33,53 €/Fl.	39,90 €/Fl.
Literpreis:		33,53 €/l	39,90 €/l
Umkarton à 4 Dosen:		31,85 €/Fl.	37,90 €/Fl.
CC-H₂Oil Wasserbasierendes Pflegeöl auf natürlicher Basis. Geeignet für die Auffrischung von MEISTER-Longlife-Parkett, MEISTER-Lindura-Holzböden und MEISTER-Korkböden mit naturgeölter Oberfläche <i>Weartec[®]Nature</i> . Leichte Verarbeitung ohne Einscheibenpoliermaschine. Ganz einfach mit einem Wischmopp auftragen und fertig – kein Polieren, kein Abziehen von Überschüssen. Inhalt: 750 ml (Verbrauch ca. 20–25 ml/m ²)	9061 87 160 A17		
Einzelabnahme:		13,28 €/Fl.	15,80 €/Fl.
Literpreis:		17,71 €/l	21,07 €/l
Umkarton à 6 Flaschen:		12,61 €/Fl.	15,00 €/Fl.
CC-Holz Seife Geeignet für die regelmäßige Reinigung von MEISTER-Longlife-Parkett, MEISTER-Lindura-Holzböden und MEISTER-Korkböden mit naturgeölter Oberfläche <i>Weartec[®]Nature</i> . Reinigt und pflegt in einem Arbeitsgang. Schonendes Reinigungs- und Pflegemittel auf Basis natürlicher Seifen. Inhalt: 750 ml	9061 87 070 A17		
Einzelabnahme:		6,55 €/Fl.	7,80 €/Fl.
Literpreis:		8,74 €/l	10,40 €/l
Umkarton à 6 Flaschen:		6,26 €/Fl.	7,45 €/Fl.
CC-Parkett und Kork-Reiniger Geeignet für die regelmäßige Reinigung von MEISTER-Longlife-Parkett, MEISTER-Lindura-Holzböden und MEISTER-Korkböden mit lackierter oder mattlackierter bzw. hochglanzlackierter Oberfläche <i>Duratec Plus</i> <i>Duratec</i> . Inhalt: 750 ml	9061 87 012 A17		
Einzelabnahme:		5,67 €/Fl.	6,75 €/Fl.
Literpreis:		7,56 €/l	9,00 €/l
Umkarton à 6 Flaschen:		5,42 €/Fl.	6,45 €/Fl.
CC-Parkett und Kork Matt Geeignet für MEISTER-Longlife-Parkett, MEISTER-Lindura-Holzböden und MEISTER-Korkböden mit lackierter oder mattlackierter Oberfläche <i>Duratec Plus</i> <i>Duratec</i> . Pflegt und schützt den Boden mit einem seidenmatten Pflegefilm. Inhalt: 750 ml (Verbrauch ca. 20–25 ml/m ²)	9061 87 031 A17		
Einzelabnahme:		8,15 €/Fl.	9,70 €/Fl.
Literpreis:		10,87 €/l	12,93 €/l
Umkarton à 6 Flaschen:		7,77 €/Fl.	9,25 €/Fl.
CC-Intensivreiniger für Hartböden Spezialreiniger für MEISTER-Longlife-Parkett, MEISTER-Lindura-Holzböden, MEISTER-Designböden, MEISTER-Linoleumböden und MEISTER-Korkböden. Entfernt schonend alte Pflegefilmrückstände von versiegelten und elastischen Böden. Geeignet auch zur Intensivreinigung von naturgeölten Oberflächen, sowie MEISTER-Nadura-Böden.	9061 87 040 A17		
Inhalt: 750 ml			
Einzelabnahme:		7,48 €/Fl.	8,90 €/Fl.
Literpreis:		9,98 €/l	11,87 €/l
Umkarton à 6 Flaschen:		7,14 €/Fl.	8,50 €/Fl.

Reinigungs- und Pflegemittel

	Artikel-Nr.	zzgl. MwSt.	inkl. MwSt.
CC-PU Reiniger Geeignet für die Bauschlussreinigung und regelmäßige Reinigung aller MEISTER-Design- und Linoleumböden. Inhalt: 750 ml Einzelabnahme: Literpreis: Umkarton à 6 Flaschen:	9061 87 150 A17	5,76 €/Fl. 7,67 €/l 5,46 €/Fl.	6,85 €/Fl. 9,13 €/l 6,50 €/Fl.
CC-Vollpflege matt Geeignet für die Pflege aller MEISTER-Linoleum- und Designböden. Schützt den Boden mit einem matten Pflegefilm. Inhalt: 750 ml Einzelabnahme: Literpreis: Umkarton à 6 Flaschen:	9061 87 090 A17	8,15 €/Fl. 10,87 €/l 7,77 €/Fl.	9,70 €/Fl. 12,93 €/l 9,25 €/Fl.
CC-Laminat Reiniger Geeignet für die regelmäßige Reinigung aller MEISTER-Laminat- und Nadura-Böden. Entfernt Schmutz, Fett und Absatzstriche. Reinigt gründlich und schonend. Inhalt: 750 ml Einzelabnahme: Literpreis: Umkarton à 6 Flaschen:	9061 87 001 A17	6,77 €/Fl. 9,02 €/l 6,47 €/Fl.	8,05 €/Fl. 10,73 €/l 7,70 €/Fl.
CC-Elatex Universal Fleckentferner Entfernt Absatzstriche und hartnäckige Verschmutzungen; Sprühflasche. Inhalt: 200 ml Einzelabnahme: Literpreis: Umkarton à 6 Flaschen:	9061 87 110 A17	7,73 €/Fl. 38,66 €/l 7,40 €/Fl.	9,20 €/Fl. 46,00 €/l 8,80 €/Fl.
Pflegeset für naturgeölte Parkett-, Lindura- und Korkböden Zur regelmäßigen Reinigung: CC-Holz Seife Der natürliche Seifenreiniger reinigt gründlich und schonend zugleich. Zur Auffrischung: CC-H ₂ Oil H ₂ Oil einfach mit einem Wischmopp auftragen, kein Polieren und kein Abziehen von Überschüssen. Inhalt: 2 Flaschen CC-Holz Seife 750 ml 1 Flasche CC-H ₂ Oil 750 ml 1 Padmeister mit grünem Pad Einzelset: Umkarton à 6 Sets:	9061 87 172 A17	26,01 €/Set 25,13 €/Set	30,95 €/Set 29,90 €/Set
Pflegeset für lackierte Parkett-, Lindura- und Korkböden Für die laufende Reinigung: CC-Parkett und Kork-Reiniger Löst hervorragend Fett und Schmutz – ohne Putzstreifen oder Aufschichtung. Zur Auffrischung: CC-Parkett und Kork Matt Schützt gegen Kratzer und Gehspuren. Verleiht auch alten und stumpfen Böden einen angenehm matten Pflegefilm. Inhalt: 1 Flasche CC-Parkett und Kork-Reiniger 750 ml 1 Flasche CC-Parkett und Kork Matt 750 ml 1 weißes Pad Einzelset: Umkarton à 9 Sets:	9061 87 171 A17	13,87 €/Set 13,03 €/Set	16,50 €/Set 15,50 €/Set
Pflegeset für Designböden und Linoleumböden Für die Reinigung aller Designböden und elastischen Bodenbeläge: CC-PU Reiniger Zur Bauschluss- und regelmäßigen Reinigung Zur Auffrischung: CC-Vollpflege matt Verleiht den Böden ein wertiges und edelmattes Erscheinungsbild. Abgenutzte oder verkratzte Böden erhalten wieder ihre wertige Optik. Inhalt: 1 Flasche CC-PU Reiniger 750 ml 1 Flasche CC-Vollpflege matt 750 ml 1 weißes Pad Einzelset: Umkarton à 9 Sets:	9061 87 170 A17	13,87 €/Set 13,03 €/Set	16,50 €/Set 15,50 €/Set

Zubehör

Reparatur-Zubehör

	Artikel-Nr.	zzgl. MwSt.	inkl. MwSt.
MEISTER-Repair-Set	9060 41 001	187,35 €/Stück	222,95 €/Stück
Das umfangreiche Reparaturset für Boden, Wand und Decke. Das Set beinhaltet:			
1 GaslötKolben mit Feuersteinzünder			
1 Füllstoffhobel			
1 Kantenfixstift (matt)			
1 Kantenfixstift (seidenmatt)			
1 Flasche Korrekturanlöser (100 ml)			
1 Poliertuch			
1 Schleifpad			
40 Stangen Hartwachs			
20 Stangen Weichwachs			
1 Gebrauchsanweisung			
Hartwachs zum Ausbessern von kleinen Schäden.			
Inhalt: jeweils 3 unterschiedlich farbige Hartwachsstangen			
Farbton beige hell	9060 71 2020	8,36 €/Set	9,95 €/Set
Farbton beige dunkel	9060 71 2021	8,36 €/Set	9,95 €/Set
Farbton rot hell	9060 71 2022	8,36 €/Set	9,95 €/Set
Farbton rot dunkel	9060 71 2023	8,36 €/Set	9,95 €/Set
Farbton braun hell	9060 71 2024	8,36 €/Set	9,95 €/Set
Farbton braun dunkel	9060 71 2025	8,36 €/Set	9,95 €/Set
Farbton grau	9060 71 2026	8,36 €/Set	9,95 €/Set
Farbton weiß	9060 71 2027	8,36 €/Set	9,95 €/Set
Farblich abgestimmt auf Nadura			
Inhalt: 1 Stück			
Farbton grau 6221	9060 71 6221	6,68 €/Stück	7,95 €/Stück
Farbton betongrau 6223	9060 71 6223	6,68 €/Stück	7,95 €/Stück
Farbton cremegrau 6304	9060 71 6304	6,68 €/Stück	7,95 €/Stück
Farbton beige grau 6302	9060 71 6302	6,68 €/Stück	7,95 €/Stück
Farbton dunkelbraun 6303	9060 71 6303	6,68 €/Stück	7,95 €/Stück
Farbton Sandstein 6301	9060 71 6301	6,68 €/Stück	7,95 €/Stück
Farbton Siena grau 6305	9060 71 6305	6,68 €/Stück	7,95 €/Stück
Farbton hellgrau 6312	9060 71 6312	6,68 €/Stück	7,95 €/Stück
Farbton lichtgrau 6313	9060 71 6313	6,68 €/Stück	7,95 €/Stück
Farbton warmgrau 6314	9060 71 6314	6,68 €/Stück	7,95 €/Stück
Farbton Sandstein hell 6323	9060 71 6323	6,68 €/Stück	7,95 €/Stück
Farbton Sandstein silbergrau 6324	9060 71 6324	6,68 €/Stück	7,95 €/Stück
Farbton Creme 6470	9060 71 6470	6,68 €/Stück	7,95 €/Stück
Farbton Seidengrau 6471	9060 71 6471	6,68 €/Stück	7,95 €/Stück
Farbton Lehmgrau 6472	9060 71 6472	6,68 €/Stück	7,95 €/Stück
Farbton Quarzgrau 6473	9060 71 6473	6,68 €/Stück	7,95 €/Stück
Farbton Platingrau 6474	9060 71 6474	6,68 €/Stück	7,95 €/Stück
Farbton Anthrazit 6475 Schiefer anthrazit 6332	9060 71 6475	6,68 €/Stück	7,95 €/Stück
Farbton Black 6476	9060 71 6476	6,68 €/Stück	7,95 €/Stück
Farbton Schiefer arcticgrau 6478	9060 71 6478	6,68 €/Stück	7,95 €/Stück
Farbton Rustic titangrau 6479	9060 71 6479	6,68 €/Stück	7,95 €/Stück
Farbton Rustic cremegrau 6480	9060 71 6480	6,68 €/Stück	7,95 €/Stück
Farbton Rustic steingrau 6481	9060 71 6481	6,68 €/Stück	7,95 €/Stück
Farbton Metallic rost 6483	9060 71 6483	6,68 €/Stück	7,95 €/Stück
Farbton Metallic grau 6484	9060 71 6484	6,68 €/Stück	7,95 €/Stück
Farbton Metallic vulcano 6485	9060 71 6485	6,68 €/Stück	7,95 €/Stück
Farbton Metallic hellgrau 6486	9060 71 6486	6,68 €/Stück	7,95 €/Stück

Reparatur-Zubehör

	Artikel-Nr.	zzgl. MwSt.	inkl. MwSt.
Oberflächenstift zum Einfärben und einfachen Retuschieren von kleinen Beschädigungen, z. B. leichten Kratzern. Farblich abgestimmt auf Nadura.			
VPE: 1 Stück			
Farbton grau 6221	9039 01 6221	10,04 €/Stück	11,95 €/Stück
Farbton betongrau 6223	9039 01 6223	10,04 €/Stück	11,95 €/Stück
Farbton cremegrau 6304	9039 01 6304	10,04 €/Stück	11,95 €/Stück
Farbton beige grau 6302	9039 01 6302	10,04 €/Stück	11,95 €/Stück
Farbton dunkelbraun 6303	9039 01 6303	10,04 €/Stück	11,95 €/Stück
Farbton hellgrau 6312	9039 01 6312	10,04 €/Stück	11,95 €/Stück
Farbton lichtgrau 6313	9039 01 6313	10,04 €/Stück	11,95 €/Stück
Farbton warmgrau 6314	9039 01 6314	10,04 €/Stück	11,95 €/Stück
Farbton Sandstein hell 6323	9039 01 6323	10,04 €/Stück	11,95 €/Stück
Farbton Sandstein silbergrau 6324	9039 01 6324	10,04 €/Stück	11,95 €/Stück
Farbton Creme 6470	9039 01 6470	10,04 €/Stück	11,95 €/Stück
Farbton Seidengrau 6471	9039 01 6471	10,04 €/Stück	11,95 €/Stück
Farbton Lehmgrau 6472	9039 01 6472	10,04 €/Stück	11,95 €/Stück
Farbton Quarzgrau 6473	9039 01 6473	10,04 €/Stück	11,95 €/Stück
Farbton Platingrau 6474	9039 01 6474	10,04 €/Stück	11,95 €/Stück
Farbton Anthrazit 6475 Schiefer anthrazit 6332	9039 01 6475	10,04 €/Stück	11,95 €/Stück
Farbton Black 6476	9039 01 6476	10,04 €/Stück	11,95 €/Stück
Farbton Schiefer arcticgrau 6478	9039 01 6478	10,04 €/Stück	11,95 €/Stück
Farbton Rustic titangrau 6479	9039 01 6479	10,04 €/Stück	11,95 €/Stück
Farbton Rustic cremegrau 6480	9039 01 6480	10,04 €/Stück	11,95 €/Stück
Farbton Rustic steingrau 6481	9039 01 6481	10,04 €/Stück	11,95 €/Stück
Farbton Metallic rost 6483	9039 01 6483	10,04 €/Stück	11,95 €/Stück
Farbton Metallic grau 6484	9039 01 6484	10,04 €/Stück	11,95 €/Stück
Farbton Metallic vulcano 6485	9039 01 6485	10,04 €/Stück	11,95 €/Stück
Farbton Metallic hellgrau 6486	9039 01 6486	10,04 €/Stück	11,95 €/Stück
VPE: 2 Stück			
Farbton/Strukturton Sandstein 6301	9039 01 6301	19,29 €/VPE	22,95 €/VPE
Farbton/Strukturton Siena grau 6305	9039 01 6305	19,29 €/VPE	22,95 €/VPE
Farblich abgestimmt auf Lindura			
VPE: 1 Stück			
Eiche 8410	9039 01 8410	10,04 €/Stück	11,95 €/Stück
Eiche 8417 Eiche 8520	9039 01 8417	10,04 €/Stück	11,95 €/Stück
Eiche cognac 8415	9039 01 8415	10,04 €/Stück	11,95 €/Stück
Eiche lehmgrau 8411	9039 01 8411	10,04 €/Stück	11,95 €/Stück
Eiche lehmgrau hell 8416	9039 01 8416	10,04 €/Stück	11,95 €/Stück
Eiche milchkaffee 8414	9039 01 8414	10,04 €/Stück	11,95 €/Stück
Eiche pure 8413	9039 01 8413	10,04 €/Stück	11,95 €/Stück
Eiche white washed 8425	9039 01 8425	10,04 €/Stück	11,95 €/Stück
Eiche white washed 8427 Eiche arcticweiß 8516	9039 01 8427	10,04 €/Stück	11,95 €/Stück
Lärche 8418	9039 01 8418	10,04 €/Stück	11,95 €/Stück
Lärche pure 8419	9039 01 8419	10,04 €/Stück	11,95 €/Stück
Eiche olivgrau 8511	9039 01 8511	10,04 €/Stück	11,95 €/Stück
Eiche cappuccino 8512	9039 01 8512	10,04 €/Stück	11,95 €/Stück
Eiche kerngeräuchert 8513	9039 01 8513	10,04 €/Stück	11,95 €/Stück
Eiche goldbraun 8514	9039 01 8514	10,04 €/Stück	11,95 €/Stück
Eiche karamell 8518	9039 01 8518	10,04 €/Stück	11,95 €/Stück
Eiche honig 8519	9039 01 8519	10,04 €/Stück	11,95 €/Stück
Eiche hell 8521	9039 01 8521	10,04 €/Stück	11,95 €/Stück
Nussbaum amerikanisch pure 8522	9039 01 8522	10,04 €/Stück	11,95 €/Stück
Nussbaum amerikanisch 8523	9039 01 8523	10,04 €/Stück	11,95 €/Stück
Eiche titan 8524	9039 01 8524	10,04 €/Stück	11,95 €/Stück
Eiche crema 8525	9039 01 8525	10,04 €/Stück	11,95 €/Stück
Eiche hellbraun 8527	9039 01 8527	10,04 €/Stück	11,95 €/Stück
Eiche Alabaster 8530	9039 01 8530	10,04 €/Stück	11,95 €/Stück
VPE: 2 Stück			
Eiche black washed 8412	9039 01 8412	19,29 €/VPE	22,95 €/VPE

Systempaneele Nova

SP 400

| Nut-Nut-Paneel mit integrierter Schnell-
baufeder und edler Sichtfuge
| Terracell-ummantelt
| Terragen-Trägerplatte
| feuchtraumgeeignet

| Befestigung mittels Schnellbaufeder und
Senkkopfschrauben 3,0 × 30 mm
| Stärke: 15 mm
| Breite: 300 mm
| Länge: 2600 mm

Seite 90–91

SP 300

| Nut-Nut-Paneel
| Mit Kopfkantenbearbeitung
| Dekorfolien- oder Metallicfolien-ummantelt
| MDF-Trägerplatte E1
| feuchtraumgeeignet

| Stärke: 15 mm
| 3 Breiten im Karton: 80 | 100 | 120 mm
| Länge: 840 mm

Seite 92

Systempaneele Nova

SP 400

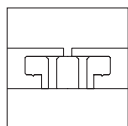

Dekor			Artikel-Nr.	€/m ² zzgl. MwSt.	€/m ² inkl. MwSt.	Farb-Nr. Leisten
Akazie hell	4012	Holznachbildung	4852 26 4012	25,17	29,95	4012
Aluminium	4049	Dekor	4852 26 4049	25,17	29,95	4049
Corona	4087	Dekor	4852 26 4087	25,17	29,95	4087
Cremeweiß	4014	Dekor	4852 26 4014	25,17	29,95	4014
Esche weiß	4011	Holznachbildung	4852 26 4011	25,17	29,95	4011
FineLine cappuccino	4018	Dekor	4852 26 4018	25,17	29,95	4018
FineLine mokka	4019	Dekor	4852 26 4019	25,17	29,95	4019
FineLine weiß	4017	Dekor	4852 26 4017	25,17	29,95	4017
Lounge Wood	4086	Dekor	4852 26 4086	25,17	29,95	4086
Shape	4085	Dekor	4852 26 4085	25,17	29,95	4085
Tafel schwarz	4037	Dekor	4852 26 4037	25,17	29,95	4037















Farblich passende Leisten ab Seite 118

Gesamtstärke	Berechnungsmaß	Deckmaß	Verpackungseinheit VPE	Gewicht pro VPE	Verpackungseinheit PAL	Gewicht pro Palette
15 mm	2600 × 300 mm	2603 × 303 mm	Pakete à 3 Stück = ca. 2,34 m ²	ca. 24,5 kg	36 Pakete = ca. 84,24 m ²	ca. 900 kg

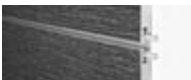
(Abgabe nur in vollen VPE)

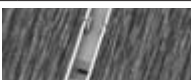
Befestigungsmaterial mit handelsüblichen Senkkopfschrauben 3,0 × 30 mm

SP 400

SP 400 Zubehör	VPE		Artikel-Nr.	zzgl. MwSt.	inkl. MwSt.
Regalschiene Silber eloxiert Länge: 2600 mm	1 Stück inkl. Schrauben und Spezial-Kopffeder 1000 mm		9020 00 220	22,65 €/Stck.	26,95 €/Stck.
Regal Typ 1 Silber* Maße: 400 × 150 × 150 mm Material: Metall, pulverbeschichtet	1 Stück		9020 05 245	23,95 €/Stck.	28,50 €/Stck.
Universalplatte Typ 2 Aluminium eloxiert* Maße: 50 × 50 mm Material: Metall	2 Stück		9020 14 2042	5,00 €/VPE	5,95 €/VPE
Haken Typ 3 Aluminium eloxiert* Maße: 24 × 34 × 25 mm Material: Metall	4 Stück		9020 15 2042	13,40 €/VPE	15,95 €/VPE
Haken Typ 4 Aluminium eloxiert* Maße: 75 × 90 × 25 mm Material: Metall	1 Stück		9020 16 2042	8,36 €/Stck.	9,95 €/Stck.
Haken Typ 5 Aluminium eloxiert* Maße: 80 × 95 × 300 mm Material: Metall	1 Stück		9020 18 2042	29,37 €/Stck.	34,95 €/Stck.
Bodenträger Aluminium eloxiert* Maße: 130 × 61 × 20 mm Material: Metall (ohne Glasboden)	2 Stück		9020 17 2042	12,56 €/VPE	14,95 €/VPE
Glasboden 520* Maße: 520 × 150 × 8 mm, Float-Klarglas, Kanten satiniert (ohne Bodenträger)	1 Stück		9020 13 000	9,20 €/Stck.	10,95 €/Stck.
SP 400 Zubehör Licht	VPE		Artikel-Nr.	zzgl. MwSt.	inkl. MwSt.
Regalschiene Silber eloxiert mit Stromführung Länge: 2600 mm	1 Stück inkl. Schrauben und Spezial-Kopffeder, 1000 mm		9020 01 220	31,89 €/Stck.	37,95 €/Stck.
NV-Verbinder 0,65 m	1 × Links/Rechts		9020 02 000	24,33 €/VPE	28,95 €/VPE
NV-Einspeiser 2 m	1 × Links/Rechts		9020 03 000	17,61 €/VPE	20,95 €/VPE
Axialverbinder	2 Stück		9020 04 000	8,82 €/VPE	10,50 €/VPE
Flexleuchte 170 Titan** 2 Watt; 200 Lumen; Lichtfarbe: warmweiß 2.900 K; dreh-/schwenkbar; Länge: 170 mm Betriebsspannung: 12V-Gleichspannung Energieeffizienzklasse: A++	1 Stück		9020 20 249	54,58 €/Stck.	64,95 €/Stck.
Flexleuchte 400 Titan** 2 Watt; 200 Lumen; Lichtfarbe: warmweiß 2.900 K; dreh-/schwenkbar; Länge: 400 mm Betriebsspannung: 12V-Gleichspannung Energieeffizienzklasse: A++	1 Stück		9020 21 249	58,78 €/Stck.	69,95 €/Stck.
Glasbodenleuchte 520 Titan** 1,5 Watt; 90 Lumen; Lichtfarbe: warmweiß 3.200 K; Länge: 520 mm Betriebsspannung: 12V-Gleichspannung Energieeffizienzklasse: A+ (ohne Bodenträger)	1 Stück		9020 22 249	50,38 €/Stck.	59,95 €/Stck.

* Gewichtsbelastung: maximal 5 Kilogramm

** Den passenden LED-Transformator (Artikelnummer 9100 57 000) finden Sie auf Seite 112

Systempaneele Nova

SP 300

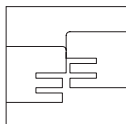

Dekor			Artikel-Nr.	€/m ² zzgl. MwSt.	€/m ² inkl. MwSt.	Farb-Nr. Leisten
Aluminium-Metallic	4080	Nachbildung	4800 08 4080	30,21	35,95	4080
Beton	4045	Nachbildung	4800 08 4045	26,85	31,95	4045
Edelstahl-Metallic	4079	Nachbildung	4800 08 4079	30,21	35,95	4079
Eiche	4046	Holznachbildung	4800 08 4046	26,85	31,95	4046
Eiche rustikal	4083	Holznachbildung	4800 08 4083	26,85	31,95	4083
Eiche rustikal cremegrau	4082	Holznachbildung	4800 08 4082	26,85	31,95	4082
Gold-Metallic	4081	Nachbildung	4800 08 4081	30,21	35,95	4081
Pinie weiß	4005	Holznachbildung	4800 08 4005	26,85	31,95	4005
Rost-Metallic	4077	Nachbildung	4800 08 4077	30,21	35,95	4077
Stahl-Metallic	4078	Nachbildung	4800 08 4078	30,21	35,95	4078
Weiß	4038	Dekor	4800 08 4038	26,85	31,95	4038

Farblich passende Leisten ab Seite 118

Gesamtstärke	Berechnungsmaß	Deckmaß	Verpackungseinheit VPE	Gewicht pro VPE	Verpackungseinheit PAL	Gewicht pro Palette
15 mm	840 × 80 mm 840 × 100 mm 840 × 120 mm	840 × 80 mm 840 × 100 mm 840 × 120 mm	Pakete à 18 Stück = ca. 1,51 m ² bestehend aus: 840 × 80 mm × 6 Stück 840 × 100 mm × 6 Stück 840 × 120 mm × 6 Stück	ca. 15,5 kg	32 Pakete = ca. 48,38 m ²	ca. 525 kg

(Abgabe nur in vollen VPE)

Befestigungsmaterial
siehe Seite 100 | 101**Anfangs-/Endklipp** und **Klammer TOP 300 M** in Verbindung mit **Lattungprofil Typ 8** oder **Klammer TOP 300 H** in Verbindung mit einseitig gehobelten Latten.

Echtholzpaneele

Produkteigenschaften Echtholzpaneele

- | 2 verschiedene Profile
- | Hochwertige Oberflächen

Echtholzpaneele Madera**EP 250**

- | Nut-Nut-Rundkantenpaneel mit losen, furnierten Federn (Sicht- oder Nullfuge möglich)
- | Echtholz furnier mit hochwertiger UV-Acryllackoberfläche
- | Mit Kopfkantenbearbeitung

- | Mit Oberflächenfurnier ummantelte Längskantenqualität
- | Span-Trägerplatte
- | Symmetrisches Furnierbild mit maximal einer mittigen Furnierfuge

- | Stärke: 14 mm
- | Breite: 250 mm
- | Längen: 1250 | 2050 | 2600 mm

Seite 94

EP 200

- | Nut-Feder-Paneel in Nullfugenoptik
- | Echtholz furnier mit hochwertiger, matter UV-Acryllackoberfläche
- | Mit Kopfkantenbearbeitung

- | Lackierte Kantenqualität
- | MDF-Trägerplatte E1
- | Ausgewähltes Furnierbild mit maximal zwei Furnierfugen

- | Stärke: 11 mm
- | Breite: 197 mm
- | Längen: 1250 | 2050 | 2600 mm⁹⁵

Seite 95

Echtholzpaneele Madera | lackiert

EP 250

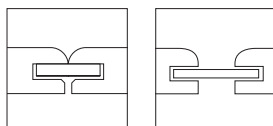

Holzart	Struktur		Artikel-Nr.	€/m ² zzgl. MwSt.	€/m ² inkl. MwSt.	Farb-Nr. Leisten
Ahorn kanadisch	027	Furnier	3810 .. 027	34,83	41,45	027
Birke hell	054	Furnier	3810 .. 054	33,99	40,45	054
Buche	019	Furnier	3810 .. 019	33,99	40,45	019
Eiche natur	052 gebürstet	Furnier	3810 .. 052	35,67	42,45	001
Esche weiß	073	Furnier	3810 .. 073	34,83	41,45	073
Kirschbaum amerikanisch	014	Furnier	3810 .. 014	38,19	45,45	014

Farblich passende Leisten ab Seite 116

Bei Ihrer Bestellung ersetzen Sie bitte die beiden Punkte in der Artikelnummer durch die ersten beiden Ziffern der gewünschten Länge (z. B. Madera EP 250, Ahorn kanadisch, 260 cm = 3810 26 027).

Gesamtstärke	Berechnungsmaß	Deckmaß bei Sichtfuge	Deckmaß bei Nullfuge	Verpackungseinheit VPE	Gewicht pro VPE	Verpackungseinheit PAL	Gewicht pro Palette
14 mm	1250 × 250 mm	1258 × 258 mm	1250 × 250 mm	Pakete à 6 Stück = ca. 1,88 m ²	ca. 18,5 kg	27 Pakete = ca. 50,63 m ²	ca. 525 kg
14 mm	2050 × 250 mm	2058 × 258 mm	2050 × 250 mm	Pakete à 4 Stück = ca. 2,05 m ²	ca. 20,5 kg	40 Pakete = ca. 82,00 m ²	ca. 830 kg
14 mm	2600 × 250 mm	2608 × 258 mm	2600 × 250 mm	Pakete à 4 Stück = ca. 2,60 m ²	ca. 26,5 kg	40 Pakete = ca. 104,00 m ²	ca. 1060 kg

(Abgabe nur in vollen VPE)

Befestigungsmaterial
siehe Seite 100

Klammer TOP 0 für Nullfuge
Klammer TOP 8 für 8 mm Sichtfuge

Echtholzpaneele

Echtholzpaneele Madera | mattlackiert

EP 200

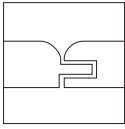

Holzart	Struktur		Artikel-Nr.	€/m ² zzgl. MwSt.	€/m ² inkl. MwSt.	Farb-Nr. Leisten
Ahorn kanadisch hell	049	Furnier	3820 .. 049	28,95	34,45	049
Birke	018	Furnier	3820 .. 018	28,11	33,45	632
Buche	019	Furnier	3820 .. 019	28,11	33,45	633
Eiche natur	052 gebürstet	Furnier	3820 .. 052	29,79	35,45	631
Eiche Streifer hell	044	Furnier	3820 .. 044	37,35	44,45	635
Esche weiß	073	Furnier	3820 .. 073	28,95	34,45	634
Nussbaum Streifer	045	Furnier	3820 .. 045	36,51	43,45	637
Pinie Streifer hell	046	Furnier	3820 .. 046	32,31	38,45	636

Farblich passende Leisten ab Seite 116

Bei Ihrer Bestellung ersetzen Sie bitte die beiden Punkte in der Artikelnummer durch die ersten beiden Ziffern der gewünschten Länge (z. B. Madera EP 200, Ahorn kanadisch hell, 260 cm = 3820 26 049).

Gesamtstärke	Berechnungsmaß	Deckmaß	Verpackungseinheit VPE	Gewicht pro VPE	Verpackungseinheit PAL	Gewicht pro Palette
11 mm	1250 × 197 mm	1244 × 191 mm	Pakete à 6 Stück = ca. 1,48 m ²	ca. 14 kg	50 Pakete = ca. 73,88 m ²	ca. 720 kg
11 mm	2050 × 197 mm	2044 × 191 mm	Pakete à 6 Stück = ca. 2,42 m ²	ca. 23,5 kg	30 Pakete = ca. 72,69 m ²	ca. 710 kg
11 mm	2600 × 197 mm	2594 × 191 mm	Pakete à 6 Stück = ca. 3,07 m ²	ca. 30 kg	30 Pakete = ca. 92,20 m ²	ca. 910 kg

(Abgabe nur in vollen VPE)

Befestigungsmaterial
siehe Seite 100

Klammer **TOP 2**

Dekorpaneele

Produkteigenschaften

- | Ausgezeichnet mit dem Blauen Engel »weil emissionsarm«
- | 3 verschiedene Profile
- | Terragen-Trägerplatte
- | Terracell-ummantelt
- | Mit und ohne Kopfkantenbearbeitung
- | Umfangreiche Dekorpalette
- | Längenstaffeln von 1280 bis 5200 mm

- | Vielseitiges Leistensortiment passend zu allen Dekoren
- | Feuchtraumgeeignet – nachgewiesene Anti-Schimmelwirkung durch Zusammenwirken von Terracell-Oberfläche und Terragen-Trägerplatte
- | Einsatz eines 110 °C Spezialklebers ermöglicht den Einbau aller VDE-geprüften Leuchten
- | Einfache, problemlose Verlegung
- | Nur für Innenräume zu verwenden. Auch Feuchtraum-Paneele nicht im direkten Spritzwasserbereich einsetzen

Dekorpaneele Terra**DP 250**

- | | |
|------------------------------------|---|
| Nut-Feder-Paneel in Nullfugenoptik | Blauer Engel |
| Mit Kopfkantenbearbeitung | Stärke: 12 mm |
| Terracell-ummantelt | Breite: 250 mm |
| Terragen-Trägerplatte | Längen: 1280 2050 2600 3300 4100 mm |
| feuchtraumgeeignet | |

Seite 97

DP 200

- | | |
|------------------------------------|---|
| Nut-Feder-Paneel in Nullfugenoptik | Blauer Engel |
| Mit Kopfkantenbearbeitung | Stärke: 12 mm |
| Terracell-ummantelt | Breite: 200 mm |
| Terragen-Trägerplatte | Längen: 1280 2050 2600 3300 4100 mm |
| feuchtraumgeeignet | |

Seite 98

DP 150

- | | |
|--------------------------------|--|
| Nut-Feder-Paneel mit Sichtfuge | Stärke: 12 mm |
| Terracell-ummantelt | Breite: 150 mm |
| Terragen-Trägerplatte | Längen: 2200 2600 2900 3300 3700
4100 4450 4750 5200 mm |
| feuchtraumgeeignet | |
| Blauer Engel | Längen: 2200 und 2600 mm mit Wechselfalz,
ca. 2 mm Schattenfuge |

Seite 99

Dekorpaneele

Dekorpaneele Terra

DP 250

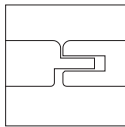

Dekor			Artikel-Nr.	€/m ² zzgl. MwSt.	€/m ² inkl. MwSt.	Farb-Nr. Leisten
Akazie hell	4012	Holznachbildung	4040 .. 4012	20,17	24,00	4012
Corona	4087	Dekor	4040 .. 4087	20,17	24,00	4087
Crush aprikot	4066	Dekor	4040 .. 4066	20,17	24,00	4066
Crush weiß	4065	Dekor	4040 .. 4065	20,17	24,00	4065
Duo Gloss White	4089	Dekor	4040 .. 4089	20,17	24,00	4089
Finline weiß	4017	Dekor	4040 .. 4017	20,17	24,00	4017
Padena-Weiß	153	Dekor	4040 .. 153	20,17	24,00	153
Shape	4085	Dekor	4040 .. 4085	20,17	24,00	4085
Uni creme	159	Dekor	4040 .. 159	20,17	24,00	159
Vintage weiß	4091	Dekor	4040 .. 4091	20,17	24,00	4091
Wave weiß	4061	Dekor	4040 .. 4061	20,17	24,00	4061
White Pine	4088	Holznachbildung	4040 .. 4088	20,17	24,00	4088

Farblich passende Leisten ab Seite 118

Bei Ihrer Bestellung ersetzen Sie bitte die beiden Punkte in der Artikelnummer durch die ersten beiden Ziffern der gewünschten Länge (z. B. Terra DP 250, Akazie hell 4012, 260 cm = 4040 26 4012).

Gesamtstärke	Berechnungsmaß	Deckmaß	Verpackungseinheit VPE	Gewicht pro VPE	Verpackungseinheit PAL	Gewicht pro Palette
12 mm	1280 × 250 mm	1271 × 241 mm	Pakete à 4 Stück = ca. 1,28 m ²	ca. 9,5 kg	42 Pakete = ca. 53,76 m ²	ca. 430 kg
12 mm	2050 × 250 mm	2041 × 241 mm	Pakete à 4 Stück = ca. 2,05 m ²	ca. 15,5 kg	40 Pakete = ca. 82,00 m ²	ca. 650 kg
12 mm	2600 × 250 mm	2591 × 241 mm	Pakete à 4 Stück = ca. 2,60 m ²	ca. 19,5 kg	40 Pakete = ca. 104,00 m ²	ca. 820 kg
12 mm	3300 × 250 mm	3291 × 241 mm	Pakete à 3 Stück = ca. 2,48 m ²	ca. 19 kg	40 Pakete = ca. 99,00 m ²	ca. 790 kg
12 mm	4100 × 250 mm	4091 × 241 mm	Pakete à 3 Stück = ca. 3,08 m ²	ca. 23,5 kg	32 Pakete = ca. 98,40 m ²	ca. 790 kg

Befestigungsmaterial
siehe Seite 100 | 101

Klammer **TOP 4** in Verbindung mit einseitig gehobelten Latten oder
Klammer **TOP 15** und **Anfangs-/ Endklipp** in Verbindung mit **Lattungprofil Typ 8**.

Dekorpaneele

Dekorpaneele Terra

DP 200

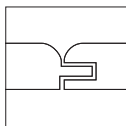

Dekor			Artikel-Nr.	€/m ² zzgl. MwSt.	€/m ² inkl. MwSt.	Farb-Nr. Leisten
Alabaster-Akazie	158	Holznachbildung	4006 .. 158	19,75	23,50	158
Crush aprikot	4066	Dekor	4006 .. 4066	19,75	23,50	4066
Delgado-Esche	167	Holznachbildung	4006 .. 167	19,75	23,50	167
Duo Gloss White	4089	Dekor	4006 .. 4089	19,75	23,50	4089
FineLine cappuccino	4018	Dekor	4006 .. 4018	19,75	23,50	4018
FineLine weiß	4017	Dekor	4006 .. 4017	19,75	23,50	4017
Padena-Weiß	153	Dekor	4006 .. 153	19,75	23,50	153
Pinie Hochglanz	4092	Holznachbildung	4006 .. 4092	19,75	23,50	4092
Renova-Weiß	168	Dekor	4006 .. 168	19,75	23,50	168
Vintage weiß	4091	Dekor	4006 .. 4091	19,75	23,50	4091

Farblich passende Leisten ab Seite 118

Bei Ihrer Bestellung ersetzen Sie bitte die beiden Punkte in der Artikelnummer durch die ersten beiden Ziffern der gewünschten Länge (z. B. Terra DP 200, Alabaster-Akazie, 260 cm = 4006 26 158).

Gesamtstärke	Berechnungsmaß	Deckmaß	Verpackungseinheit VPE	Gewicht pro VPE	Verpackungseinheit PAL	Gewicht pro Palette
12 mm	1280 × 200 mm	1271 × 191 mm	Pakete à 5 Stück = ca. 1,28 m ²	ca. 9,5 kg	40 Pakete = ca. 51,20 m ²	ca. 410 kg
12 mm	2050 × 200 mm	2041 × 191 mm	Pakete à 5 Stück = ca. 2,05 m ²	ca. 15,5 kg	50 Pakete = ca. 102,50 m ²	ca. 800 kg
12 mm	2600 × 200 mm	2591 × 191 mm	Pakete à 5 Stück = ca. 2,60 m ²	ca. 19,5 kg	40 Pakete = ca. 104,00 m ²	ca. 810 kg
12 mm	3300 × 200 mm	3291 × 191 mm	Pakete à 3 Stück = ca. 1,98 m ²	ca. 15 kg	50 Pakete = ca. 99,00 m ²	ca. 780 kg
12 mm	4100 × 200 mm	4091 × 191 mm	Pakete à 3 Stück = ca. 2,46 m ²	ca. 19 kg	40 Pakete = ca. 98,40 m ²	ca. 780 kg

Befestigungsmaterial
siehe Seite 100 | 101

Klammer **TOP 4** in Verbindung mit einseitig gehobelten Latten oder
Klammer **TOP 15** und **Anfangs-/ Endklipp** in Verbindung mit **Lattungprofil Typ 8**.

Dekorpaneele

Dekorpaneele Terra

DP 150

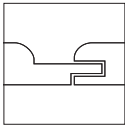

Dekor			Artikel-Nr.	€/m ² zzgl. MwSt.	€/m ² inkl. MwSt.	Farb-Nr. Leisten
Ahorn-Woodlook	194	Holznachbildung	4008 .. 194	20,17	24,00	194
Classic-Weiß	087	Holznachbildung	4008 .. 087	20,17	24,00	087
Eiche natur gekälkt	012	Holznachbildung	4008 .. 012	20,17	24,00	012
Finline weiß	4017	Dekor	4008 .. 4017	20,17	24,00	4017
Oliva-Buche	174	Holznachbildung	4008 .. 174	20,17	24,00	174
Pacific-Pine	096	Holznachbildung	4008 .. 096	20,17	24,00	096
Polar-Weiß	079	Holznachbildung	4008 .. 079	20,17	24,00	079

Farblich passende Leisten ab Seite 118

Bei Ihrer Bestellung ersetzen Sie bitte die beiden Punkte in der Artikelnummer durch die ersten beiden Ziffern der gewünschten Länge (z. B. Terra 150, Ahorn-Woodlook, 260 cm = 4008 26 194).

Gesamtstärke	Berechnungsmaß	Deckmaß	Verpackungseinheit VPE	Gewicht pro VPE	Verpackungseinheit PAL	Gewicht pro Palette
12 mm	2200 × 150 mm	2200 × 142 mm	Pakete à 6 Stück = ca. 1,98 m ²	ca. 15 kg	42 Pakete = ca. 83,16 m ²	ca. 650 kg
12 mm	2600 × 150 mm	2600 × 142 mm	Pakete à 6 Stück = ca. 2,34 m ²	ca. 18 kg	42 Pakete = ca. 98,28 m ²	ca. 780 kg
12 mm	2900 × 150 mm	2900 × 142 mm	Pakete à 3 Stück = ca. 1,31 m ²	ca. 10 kg	70 Pakete = ca. 91,35 m ²	ca. 720 kg
12 mm	3300 × 150 mm	3300 × 142 mm	Pakete à 3 Stück = ca. 1,49 m ²	ca. 12 kg	70 Pakete = ca. 103,95 m ²	ca. 840 kg
12 mm	3700 × 150 mm	3700 × 142 mm	Pakete à 3 Stück = ca. 1,67 m ²	ca. 13 kg	56 Pakete = ca. 93,24 m ²	ca. 740 kg
12 mm	4100 × 150 mm	4100 × 142 mm	Pakete à 3 Stück = ca. 1,85 m ²	ca. 14,5 kg	56 Pakete = ca. 103,32 m ²	ca. 830 kg
12 mm	4450 × 150 mm	4450 × 142 mm	Pakete à 3 Stück = ca. 2,00 m ²	ca. 16 kg	48 Pakete = ca. 96,14 m ²	ca. 780 kg
12 mm	4750 × 150 mm	4750 × 142 mm	Pakete à 3 Stück = ca. 2,14 m ²	ca. 17 kg	48 Pakete = ca. 102,62 m ²	ca. 835 kg
12 mm	5200 × 150 mm	5200 × 142 mm	Pakete à 3 Stück = ca. 2,34 m ²	ca. 18,5 kg	48 Pakete = ca. 112,32 m ²	ca. 910 kg

Befestigungsmaterial
siehe Seite 100 | 101

Klammer **TOP 4** in Verbindung mit einseitig gehobelten Latten oder
Klammer **TOP 15** und **Anfangs-/ Endklipp** in Verbindung mit **Lattungprofil Typ 8**.

Befestigungsmaterial

TOP 2

**Schraubkralle 2,8 | 6,5
zu Madera 200**

Päckchen

€/Päckchen
zzgl. MwSt. | inkl. MwSt.
4,24 | 5,05

9010 56 001

1 Päckchen à 100 Stück
inkl. Schrauben
(ausreichend für ca. 7 m²)

Umkarton

€/Päckchen
zzgl. MwSt. | inkl. MwSt.
4,03 | 4,80

9010 56 001

1 Umkarton à 60 Päckchen

TOP 4

**Schraubkralle
4 mm extra stark**
zu Terra 250, Terra 200, Terra 150,
Bocado 300, Bocado 250 und
Bocado 200 in Verbindung mit
einseitig gehobelten Latten

€/Päckchen
zzgl. MwSt. | inkl. MwSt.
4,79 | 5,70

9010 51 001

1 Päckchen à 100 Stück
inkl. Schrauben
(ausreichend für *)

€/Päckchen
zzgl. MwSt. | inkl. MwSt.
4,54 | 5,40

9010 51 001

1 Umkarton à 50 Päckchen

TOP 15

**Schraubkralle
4 mm extra stark**
zu Terra 250, Terra 200, Terra 150,
Bocado 300, Bocado 250 und
Bocado 200 in Verbindung mit
Lattungsprofil Typ 8

€/Päckchen
zzgl. MwSt. | inkl. MwSt.
10,50 | 12,50

9010 74 000

1 Päckchen à 100 Stück
(ausreichend für *)

€/Päckchen
zzgl. MwSt. | inkl. MwSt.
10,04 | 11,95

9010 74 000

1 Umkarton à 20 Päckchen

* Bocado 300: ca. 11 m² | Terra 250 und Bocado 250; ca. 9 m² | Terra 200 und Bocado 200: ca. 7 m² | Terra 150: ca. 5,5 m²

TOP 0

**Schraubkralle
4 mm extra stark**
zu Madera 250 bei
Verlegung Nullfuge

Päckchen

€/Päckchen
zzgl. MwSt. | inkl. MwSt.
9,66 | 11,50

9010 62 001

1 Päckchen à 100 Stück
inkl. Schrauben
(ausreichend für ca. 9 m²)

Umkarton

€/Päckchen
zzgl. MwSt. | inkl. MwSt.
9,41 | 11,20

9010 62 001

1 Umkarton à 20 Päckchen

TOP 8

**Schraubkralle
4 mm extra stark**
zu Madera 250 bei
Verlegung mit 8 mm Sichtfuge

€/Päckchen
zzgl. MwSt. | inkl. MwSt.
7,98 | 9,50

9010 63 001

1 Päckchen à 100 Stück
inkl. Schrauben
(ausreichend für ca. 9 m²)

€/Päckchen
zzgl. MwSt. | inkl. MwSt.
7,73 | 9,20

9010 63 001

1 Umkarton à 30 Päckchen

Anfangs-/Endklipp

Für die Befestigung der ersten
und letzten Reihe
in Verbindung
mit Lattungsprofil Typ 8

Päckchen

€/Päckchen
zzgl. MwSt. | inkl. MwSt.
6,30 | 7,50

9010 67 001

1 Päckchen à 20 Stück
inkl. Schrauben
(ausreichend für ca. 7 lfd. M.)

Umkarton

€/Päckchen
zzgl. MwSt. | inkl. MwSt.
6,05 | 7,20

9010 67 001

1 Umkarton à 30 Päckchen

TOP 300 M

zu SP 300 und SP 150
in Verbindung mit
Lattungsprofil Typ 8

€/Päckchen
zzgl. MwSt. | inkl. MwSt.
8,36 | 9,95

9010 68 001

1 Päckchen à 50 Stück
(ausreichend für SP 300: ca. 1,5 m²
SP 150: ca. 2,5 m²)

€/Päckchen
zzgl. MwSt. | inkl. MwSt.
8,11 | 9,65

9010 68 001

1 Umkarton à 20 Päckchen

TOP 300 H

zu SP 300 und SP 150
in Verbindung mit
einseitig gehobelten Latten

€/Päckchen
zzgl. MwSt. | inkl. MwSt.
8,36 | 9,95

9010 70 001

1 Päckchen à 50 Stück
inkl. Schrauben
(ausreichend für SP 300: ca. 1,5 m²
SP 150: ca. 2,5 m²)

€/Päckchen
zzgl. MwSt. | inkl. MwSt.
8,11 | 9,65

9010 70 001

1 Umkarton à 20 Päckchen

Zubehör

Befestigungsmaterial | Verlegezubehör

MEISTER-Lattungprofil Typ 8	Artikel-Nr.	€/Stück zzgl. MwSt.	€/Stück inkl. MwSt.
Als Unterkonstruktion für die schnellere Montage von SP 300, Terra 250, Terra 200, Terra 150, Bocado 300, Bocado 250 und Bocado 200. Material: Metall Länge: 2500 mm Stärke: 8 mm VPE: 10 Stück pro Bund	9010 69 000	3,32	3,95

MEISTER-Lattungsschraube	Artikel-Nr.	€/Beutel zzgl. MwSt.	€/Beutel inkl. MwSt.
Zum Befestigen und Ausrichten von 20 mm Dachlatten für eine Einfachlattung. 1 PE-Beutel à 10 Stück	9010 65 000	6,68 (0,66 €/St.)	7,95 (0,79 €/St.)

Longlife-Parkett

Lindura-Holzboden

Designboden

Korkboden

Linoleumboden

Nadura-Boden

Laminat

Licht, Leisten und Zubehör
Böden

Systempaneele

Echtholzpaneele

Deko-paneele

Licht, Leisten und Zubehör
Paneele

Kurzübersicht

Produkteigenschaften Licht

- | Energiesparende LED- und Halogen-Lichtsysteme
- | Elektronischer Niedervolt-Transformator »MEISTER-Tronic« mit Softstart, dadurch optimale Lebensdauer der Leuchtmittel. Dimmbar mit Phasenabschnittsdimmer.
- Nachträglicher Ein- und Ausbau durch eine Öffnung von mindestens 59 mm möglich.
- | Perfekt abgestimmtes Zusammenspiel von Paneelen und Licht

- | Großzügige Dekor- und Leuchtenauswahl
- | Alle Voraussetzungen für eine problemlose Eigenmontage werden erfüllt.
- | Maximale Einbautiefe aller Leuchten bis zu 32 mm (erforderliche Stärke der Unterkonstruktion: 20 mm bei einer Paneelstärke von 12 mm)



LED-Leuchten



Niedervolt-Leuchten



Zubehör | Licht

Prüfnormen

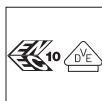
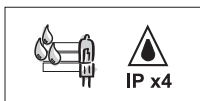

Licht

Effiziente Lichttechniken

Vorteile im Vergleich

	LED	Halogen
Betriebsspannung:	12 V-Gleichspannung	12 V
Energie sparen:	80 %*	50 %*
Lebensdauer:	ca. 35.000 h	ca. 4.000 h
Dimmbar:	Dimmbar mit MEISTER Bluetooth LED-Funkempfänger	Dimmbar mit Phasenabschnittsdimmer
Lichtfarbe:	warmweiß kaltweiß	warmweiß
Allgemein:	Raumlicht und Orientierungslicht, einsetzbar im gesamten Haus, gebündeltes oder flächiges Licht, Outdoor geeignet (modellabhängig)	Brilliantes Licht, gute Lichtperformance, hoher Farbwiedergabeindex, Outdoor geeignet (modellabhängig)

*gegenüber herkömmlichen Glühlampen

Niedervolt-Technik



Niedervolt-Verbindungsleitung 2 m:

Das durchgängige Stecksystem und die Niedervolt-Verlängerungen ermöglichen eine unkomplizierte und werkzeuglose Montage. Zwischen Leuchte und Trafo dürfen Sie nur eine MEISTER-NV-Verlängerung (2 m) verwenden.



Der Transformator MEISTER-Tronic: Eine intelligente Lösung für alle Komponenten. Der exklusive Trafo MEISTER-Tronic verfügt über eine Stärke von nur 19 mm und ist somit speziell für Paneeldecken mit einer ≥ 20 mm starken Unterkonstruktion geeignet. Die individuelle Form und die geringe Höhe des Trafos ermöglichen den Ein- und Ausbau durch eine Öffnung von mindestens 59 mm.

Der Trafo MEISTER-Tronic ist durch einen Phasenabschnittsdimmer dimmbar. Der Softstart des Trafos sorgt für eine optimale Lebensdauer Ihrer Leuchtmittel. Bei den Niedervolt-Lichtsets ist in jedem Set ein Rundtrafo enthalten.

LED-Technik

Stimmungsvolle Lichtakzente schaffen Gemütlichkeit.

Mit den LED-Einbauleuchten FLAT-Quadro oder FLAT-Punto können Sie Lichtakzente in Ihren Wohnräumen schaffen. Die Leuchte FLAT überzeugt durch klares Design und ermöglicht durch modernste LED-Technik eine minimale Einbautiefe von nur 7 Millimetern.

Mit dem unsichtbaren Bajonett-Verschluss unter der Edelstahlabdeckung lässt sich die Leuchte schnell und einfach ein- und ausbauen (z. B. bei der Fußbodenrenovierung). Sie ist stabil und formbeständig und hält sogar einem maximalen Gewicht von 150 Kilogramm stand.

Auch der Einsatz im direkten Spritzwasserbereich wie zum Beispiel in Badezimmern und Küchen ist kein Problem. Bei der Reinigung braucht die Leuchte nicht ausgespart zu werden, denn selbst Putzwasser kann ihr nichts anhaben.

NV-LED-Downlight Big Shot | 7,5 Watt

12 V

IP x4

*Für Transformator

| 7,5 Watt LED
 | 550 Lumen
 | Lichtfarbe: warmweiß 2.900 K
 | Lebensdauer: ca. 35.000 h
 | Bohrdurchmesser 80 mm
 | Erhältlich als 2er-Set
 | Betriebsspannung: 12 V-Gleichspannung
 | Feuchtraum-geeignet, spritzwassergeschützt »IP x4«
 | Energieeffizienzklasse: A++

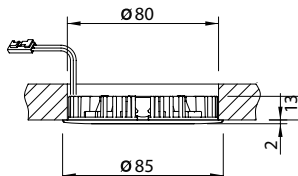

NV-LED-Downlight Big Shot 7,5 Watt 2er-Set	Artikel-Nr.	€/Set zzgl. MwSt.	€/Set inkl. MwSt.
Chrom 242	9106 27 242	75,59	89,95
Edelstahl 238	9106 27 238	75,59	89,95
Titan 249	9106 27 249	75,59	89,95
Verpackungseinheit (VPE)		Umkarton	
2 NV-LED-Downlights Big Shot 7,5 Watt, 1 Transformator LED-Tronic mit Weiterverdrahtung, 1 NV-LED 6-fach Verteiler, 1 x LED-Verlängerung 2,0 m		9 Sets	

NV-LED-Downlight Big Shot-Quadro | 7,5 Watt

12 V

IP x4

*Für Transformator

| 7,5 Watt LED
 | 550 Lumen
 | Lichtfarbe: warmweiß 2.900 K
 | Lebensdauer: ca. 35.000 h
 | Bohrdurchmesser 80 mm
 | Erhältlich als 2er-Set
 | Betriebsspannung: 12 V-Gleichspannung
 | Feuchtraum-geeignet, spritzwassergeschützt »IP x4«
 | Energieeffizienzklasse: A++

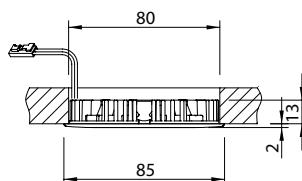

NV-LED-Downlight Big Shot-Quadro 7,5 Watt 2er-Set	Artikel-Nr.	€/Set zzgl. MwSt.	€/Set inkl. MwSt.
Chrom 242	9106 28 242	75,59	89,95
Edelstahl 238	9106 28 238	75,59	89,95
Titan 249	9106 28 249	75,59	89,95
Verpackungseinheit (VPE)		Umkarton	
2 NV-LED-Downlights Big Shot-Quadro 7,5 Watt, 1 Transformator LED-Tronic mit Weiterverdrahtung, 1 NV-LED 6-fach Verteiler, 1 x LED-Verlängerung 2,0 m		9 Sets	

NV-LED-Downlight | 3,7 Watt



| 3,7 Watt LED
 | 300 Lumen
 | Lichtfarbe: warmweiß 3.200 K
 | 15° schwenkbar
 | Bohrdurchmesser 59 mm
 | Erhältlich als 4er-Set
 | Betriebsspannung: 12 V-Gleichspannung
 | Feuchtraum-geeignet, spritzwassergeschützt »IP x4«
 | Energieeffizienzklasse: A+

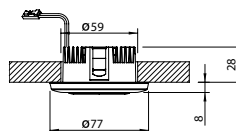

NV-LED-Downlight 3,7 Watt schwenkbar 4er-Set	Artikel-Nr.	€/Set zzgl. MwSt.	€/Set inkl. MwSt.
Chrom 242	9106 22 242	117,61	139,95
Titan 249	9106 22 249	117,61	139,95
Weiß 241	9106 22 241	117,61	139,95
Verpackungseinheit (VPE)		Umkarton	
4 NV-LED-Downlights 3,7 Watt, schwenkbar, 1 Transformator LED-Tronic mit Weiterverdrahtung, 1 NV-LED 6-fach Verteiler, 3 × LED-Verlängerung 3,0 m		3 Sets	

NV-LED-Downlight-Quadro | 3,7 Watt



| 3,7 Watt LED
 | 300 Lumen
 | Lichtfarbe: warmweiß 3.200 K
 | 15° schwenkbar
 | Bohrdurchmesser 59 mm
 | Erhältlich als 4er-Set
 | Betriebsspannung: 12 V-Gleichspannung
 | Feuchtraum-geeignet, spritzwassergeschützt »IP x4«
 | Energieeffizienzklasse: A+

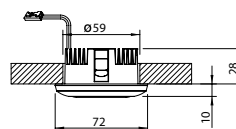

NV-LED-Downlight-Quadro 3,7 Watt schwenkbar 4er-Set	Artikel-Nr.	€/Set zzgl. MwSt.	€/Set inkl. MwSt.
Chrom 242	9106 23 242	121,81	144,95
Titan 249	9106 23 249	121,81	144,95
Weiß 241	9106 23 241	121,81	144,95
Verpackungseinheit (VPE)		Umkarton	
4 NV-LED-Downlights-Quadro 3,7 Watt, schwenkbar, 1 Transformator LED-Tronic mit Weiterverdrahtung, 1 NV-LED 6-fach Verteiler, 3 × LED-Verlängerung 3,0 m		3 Sets	

NV-LED-Downlight Shot | 3,4 Watt

12 V

IP x4

*Für Transformator

- | 3,4 Watt LED
- | 253 Lumen
- | Lichtfarbe: warmweiß 2.900K
- | Lebensdauer: ca. 35.000h
- | Bohrdurchmesser 59 mm
- | Erhältlich als 4er-Set
- | Betriebsspannung: 12 V-Gleichspannung
- | Feuchtraum-geeignet, spritzwassergeschützt »IP x4«
- | Energieeffizienzklasse: A+

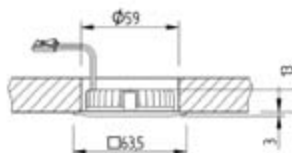

NV-LED-Downlight Shot 3,4 Watt 4er-Set	Artikel-Nr.	€/Set zzgl. MwSt.	€/Set inkl. MwSt.
Chrom 242	9106 24 242	71,39	84,95
Edelstahl 238	9106 24 238	71,39	84,95
Titan 249	9106 24 249	71,39	84,95

Verpackungseinheit (VPE)	Umkarton
4 NV-LED-Downlights Shot 3,4 Watt, 1 Transformator LED-Tronic mit Weiterverdrahtung, 1 NV-LED 6-fach Verteiler, 3 x LED-Verlängerung 2,0 m	9 Sets

NV-LED-Downlight Shot-Quadro | 3,4 Watt

12 V

IP x4

*Für Transformator

- | 3,4 Watt LED
- | 253 Lumen
- | Lichtfarbe: warmweiß 2.900K
- | Lebensdauer: ca. 35.000h
- | Bohrdurchmesser 59 mm
- | Erhältlich als 4er-Set
- | Betriebsspannung: 12 V-Gleichspannung
- | Feuchtraum-geeignet, spritzwassergeschützt »IP x4«
- | Energieeffizienzklasse: A+

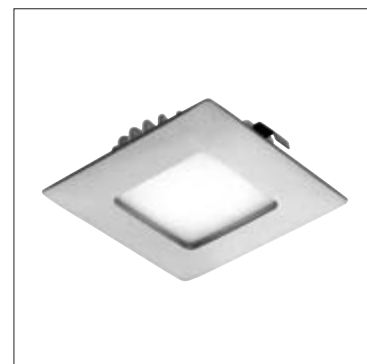
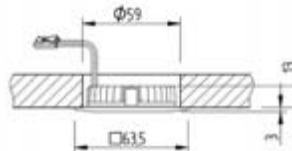

NV-LED-Downlight Shot-Quadro 3,4 Watt 4er-Set	Artikel-Nr.	€/Set zzgl. MwSt.	€/Set inkl. MwSt.
Chrom 242	9106 25 242	71,39	84,95
Edelstahl 238	9106 25 238	71,39	84,95
Titan 249	9106 25 249	71,39	84,95

Verpackungseinheit (VPE)	Umkarton
4 NV-LED-Downlights-Quadro 3,4 Watt, 1 Transformator LED-Tronic mit Weiterverdrahtung, 1 NV-LED 6-fach Verteiler, 3 x LED-Verlängerung 2,0 m	9 Sets

Erstbestückung Präsender Lichtshop NV-LED-Downlight Shot	Artikel-Nr.	€/Set zzgl. MwSt.	€/Set inkl. MwSt.
Besteht aus: 3 x NV-LED-Downlight Shot 4er-Set, 3,4 Watt, Chrom 3 x NV-LED-Downlight Shot 4er-Set, 3,4 Watt, Edelstahl 3 x NV-LED-Downlight Shot 4er-Set, 3,4 Watt, Titan 3 x NV-LED-Downlight Shot-Quadro 4er-Set, 3,4 Watt, Chrom 3 x NV-LED-Downlight Shot-Quadro 4er-Set, 3,4 Watt, Edelstahl 3 x NV-LED-Downlight Shot-Quadro 4er-Set, 3,4 Watt, Titan	9106 26 000	1.284,96	1.529,10

Licht | LED-Anbauleuchten | Niedervolt

NV-LED-Anbauleuchte **Apollo** | 5 Watt



| 5 Watt LED
 | 400 Lumen
 | Lichtfarbe: warmweiß 3.200 K
 | 350° dreh- und 90° schwenkbar
 | Fokussierbar von Spot auf Streulicht
 | Farbe: Titan
 | Bohrdurchmesser: 59 mm
 | Betriebsspannung: 12 V-Gleichspannung
 | Energieeffizienzklasse: A+

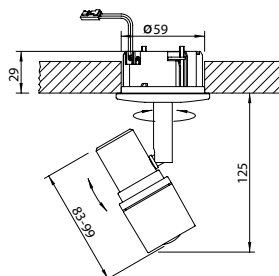

NV-LED-Anbauleuchte Apollo | 5 Watt | dreh- und schwenkbar

	Artikel-Nr.	€/Stück zzgl. MwSt.	€/Stück inkl. MwSt.
Titan 249	9100 32 249*	55,42	65,95

Verpackungseinheit (VPE)

1 Leuchte, inklusive 0,3 m Zuleitung

*Den passenden LED-Transformator (Artikelnummer 9100 57 000) und weiteres Zubehör finden Sie auf Seite 112.

NV-LED-Anbauleuchte **Apollo-Quadro** | 5 Watt



| 5 Watt LED
 | 400 Lumen
 | Lichtfarbe: warmweiß 3.200 K
 | 350° dreh- und 90° schwenkbar
 | Fokussierbar von Spot auf Streulicht
 | Farbe: Titan
 | Bohrdurchmesser: 59 mm
 | Betriebsspannung: 12 V-Gleichspannung
 | Energieeffizienzklasse: A+

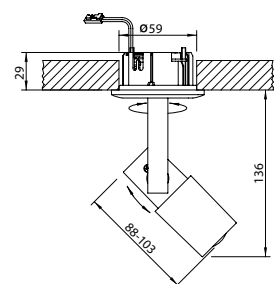

NV-LED-Anbauleuchte Apollo-Quadro | 5 Watt dreh- und schwenkbar

	Artikel-Nr.	€/Stück zzgl. MwSt.	€/Stück inkl. MwSt.
Titan 249	9100 33 249*	57,10	67,95

Verpackungseinheit (VPE)

1 Leuchte, inklusive 0,3 m Zuleitung

*Den passenden LED-Transformator (Artikelnummer 9100 57 000) und weiteres Zubehör finden Sie auf Seite 112.

NV-LED-Einbauleuchte FLAT-Quadro



- | 0,4 Watt LED
- | 3 Lumen
- | Lichtfarbe: kaltweiß 6.000 K
- | Bohrdurchmesser 80 mm
- | Einbautiefe nur 7 mm
- | Farbe: Edelstahl
- | Betriebsspannung: 12 V-Gleichspannung
- | Feuchtraum-geeignet, spritzwassergeschützt »IP x4«
- | Inkl. Farbfolie: Rot, Blau, Gelb, Grün
- | Einbau in Wand, Boden und Decke möglich
- | Bedruckte Folien als Symbolträger (Logos etc.) einsetzbar
- | Verwendbar für Lichtakzente und Orientierungsbeleuchtung
- | Energieeffizienzklasse: A++

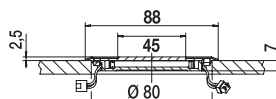

NV-LED-Einbauleuchte FLAT-Quadro	Artikel-Nr.	€/Stück zzgl. MwSt.	€/Stück inkl. MwSt.
Edelstahl 238	9100 20 238*	40,29	47,95

Verpackungseinheit (VPE)
1 Leuchte, inklusive LED-Verlängerung 2,0 m, LED-Leuchteinheit, vier Farbfolien

* Den passenden LED-Transformator (Artikelnummer 910057000) und weiteres Zubehör finden Sie auf Seite 112.

NV-LED-Einbauleuchte FLAT-Punto



- | 0,4 Watt LED
- | 3 Lumen
- | Lichtfarbe: kaltweiß 6.000 K
- | Bohrdurchmesser 80 mm
- | Einbautiefe nur 7 mm
- | Farbe: Edelstahl
- | Betriebsspannung: 12 V-Gleichspannung
- | Feuchtraum-geeignet, spritzwassergeschützt »IP x4«
- | Inkl. Farbfolie: Rot, Blau, Gelb, Grün
- | Einbau in Wand, Boden und Decke möglich
- | Bedruckte Folien als Symbolträger (Logos etc.) einsetzbar
- | Verwendbar für Lichtakzente und Orientierungsbeleuchtung
- | Energieeffizienzklasse: A++

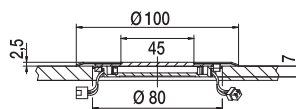

NV-LED-Einbauleuchte FLAT-Punto	Artikel-Nr.	€/Stück zzgl. MwSt.	€/Stück inkl. MwSt.
Edelstahl 238	9100 27 238*	40,29	47,95

Verpackungseinheit (VPE)
1 Leuchte, inklusive LED-Verlängerung 2,0 m, LED-Leuchteinheit, vier Farbfolien

* Den passenden LED-Transformator (Artikelnummer 910057000) und weiteres Zubehör finden Sie auf Seite 112.

NV-LED-Einbauleuchte **FLAT** mini



| 0,4 Watt LED
 | 3 Lumen
 | Lichtfarbe: kaltweiß 6.000 K
 | Bohrdurchmesser 25 mm
 | Einbautiefe 10,5 mm
 | Farbe: Edelstahl
 | Erhältlich als 2er-Set
 | Betriebsspannung: 12 V-Gleichspannung
 | Inkl. Farbfolie: Rot, Blau, Gelb, Grün
 | Einbau in Wand, Decke und diversen Fußleisten möglich
 | Bedruckte Folien als Symbolträger (Logos etc.) einsetzbar
 | Verwendbar für Lichtakzente und Orientierungsbeleuchtung
 | Energieeffizienzklasse: A

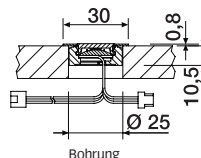

NV-LED-Einbauleuchte FLAT mini 2er-Set	Artikel-Nr.	€/Stück zzgl. MwSt.	€/Stück inkl. MwSt.
Edelstahl 238	9100 21 238*	47,48	56,50

Verpackungseinheit (VPE)

2 Leuchten, inklusive 2 × LED-Verlängerung 1,0 m, 2 × vier Farbfolien

*Den passenden LED-Transformator (Artikelnummer 910057000) und weiteres Zubehör finden Sie auf Seite 112.

NV-Downlight | 35 Watt



| 35 Watt QT 12
 | 580 Lumen
 | Lichtfarbe: warmweiß 2.900 K
 | 15° schwenkbar
 | Erheblich reduzierte Wärmeentwicklung
 | Bohrdurchmesser: 80 mm
 | Erhältlich als 2er-Set
 | Feuchtraum-geeignet, spritzwassergeschützt »IP x4«
 | Betriebsspannung: 12 V
 | Energieeffizienzklasse: C

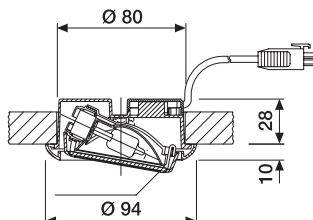

NV-Downlight 35 Watt schwenkbar 2er-Set	Artikel-Nr.	€/Set zzgl. MwSt.	€/Set inkl. MwSt.
Chrom 242	9106 16 242	63,45	75,50
Titan 249	9106 16 249	63,45	75,50
Weiß 241	9106 16 241	63,45	75,50

Verpackungseinheit (VPE)	Umkarton
2 Downlights 35 Watt, schwenkbar, 1 NV-Verlängerung 2,0 m, 1 elektronischer Niedervolt-Rundtrafo mit Weiterverdrahtung, Leuchtmittel 35 Watt QT 12	6 Sets

NV-Downlight | 20 Watt



| 20 Watt QT 9 | QT 10
 | 300 Lumen
 | Lichtfarbe: warmweiß 2.800 K
 | 15° schwenkbar
 | Erheblich reduzierte Wärmeentwicklung
 | Bohrdurchmesser: 59 mm
 | Erhältlich als 3er- und 6er-Set
 | Feuchtraum-geeignet, spritzwassergeschützt »IP x4«
 | Betriebsspannung: 12 V
 | Energieeffizienzklasse: C

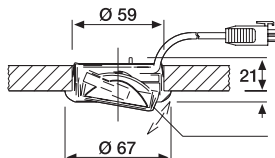

NV-Downlight 20 Watt schwenkbar	Artikel-Nr. 3er-Set	€/Set zzgl. MwSt.	€/Set inkl. MwSt.	Artikel-Nr. 6er-Set	€/Set zzgl. MwSt.	€/Set inkl. MwSt.
Chrom 242	9106 11 242	48,70	57,95	9106 12 242	82,77	98,50
Titan 249	9106 11 249	48,70	57,95	9106 12 249	82,77	98,50
Weiß 241	9106 11 241	48,70	57,95	9106 12 241	82,77	98,50

Verpackungseinheit (VPE)	Umkarton
3 bzw. 6 Downlights 20 Watt, schwenkbar, 2 bzw. 4 NV-Verlängerungen 2,0 m, 1 bzw. 2 elektronische Niedervolt-Rundtrafos mit Weiterverdrahtung, Leuchtmittel 20 Watt QT 9 10	6 bzw. 3 Sets

NV-Downlight-Quadro | 35 Watt



| 35 Watt QT 12
 | 580 Lumen
 | Lichtfarbe: warmweiß 2.900 K
 | 110° drehbar zur optimalen Ausrichtung am Paneel
 | Erheblich reduzierte Wärmeentwicklung
 | Bohrdurchmesser: 80 mm
 | Erhältlich als 2er-Set
 | Feuchtraum-geeignet, spritzwassergeschützt »IP x4«
 | Betriebsspannung: 12 V
 | Energieeffizienzklasse: C

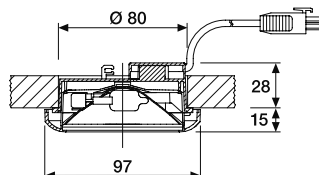

NV-Downlight-Quadro 35 Watt drehbar 2er-Set	Artikel-Nr.	€/Set zzgl. MwSt.	€/Set inkl. MwSt.
Chrom 242	9106 06 242	71,01	84,50
Titan 249	9106 06 249	71,01	84,50
Weiß 241	9106 06 241	71,01	84,50

Verpackungseinheit (VPE)	Umkarton
2 Downlights-Quadro 35 Watt, drehbar, 1 NV-Verlängerung 2,0 m, 1 elektronischer Niedervolt-Rundtrafo mit Weiterverdrahtung, Leuchtmittel 35 Watt QT 12	3 Sets

NV-Downlight-Quadro | 20 Watt





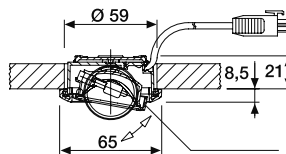





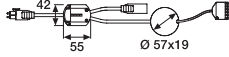
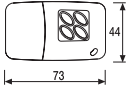

| 20 Watt QT 9 | QT 10
 | 300 Lumen
 | Lichtfarbe: warmweiß 2.800 K
 | 15° schwenk- und 50° drehbar
 | Erheblich reduzierte Wärmeentwicklung
 | Bohrdurchmesser: 59 mm
 | Erhältlich als 3er- und 6er-Set
 | Feuchtraum-geeignet, spritzwassergeschützt »IP x4«
 | Betriebsspannung: 12 V
 | Energieeffizienzklasse: C

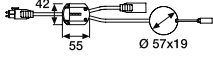

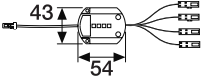
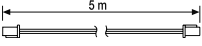
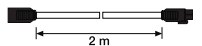
NV-Downlight-Quadro 20 Watt dreh-/schwenkbar	Artikel-Nr. 3er-Set	€/Set zzgl. MwSt.	€/Set inkl. MwSt.	Artikel-Nr. 6er-Set	€/Set zzgl. MwSt.	€/Set inkl. MwSt.
Chrom 242	9106 08 242	55,04	65,50	9106 09 242	94,54	112,50
Titan 249	9106 08 249	55,04	65,50	9106 09 249	94,54	112,50
Weiß 241	9106 08 241	55,04	65,50	9106 09 241	94,54	112,50

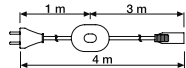
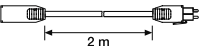
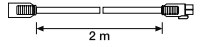
Verpackungseinheit (VPE)	Umkarton
3 bzw. 6 Downlights-Quadro 20 Watt, dreh-/schwenkbar, 2 bzw. 4 NV-Verlängerungen 2,0 m, 1 bzw. 2 elektronische Niedervolt-Rundtrafos mit Weiterverdrahtung, Leuchtmittel 20 Watt QT 9 10	6 bzw. 3 Sets

Technisches Zubehör

		Artikel-Nr.	€/Stück zzgl. MwSt.	€/Stück inkl. MwSt.	Volt	VPE
Transformator MEISTER-Tronic 20-70 Watt, Wechselspannung Weiterverdrahtung, mit 6-fach Verteiler		9100 61 000	34,03	40,50	230	Karton verpackt
Funkhandsender inklusive Betriebsbatterie		9100 53 000	55,63	66,20	3	Karton verpackt
Funkempfänger 20-210 Watt Weiterverdrahtung (nicht für LED)		9100 54 000	86,55	103,00	230	Karton verpackt
Batterie für Funkhandsender CR 20 35 3 Volt		9100 55 000	4,16	4,95	3	Shopkarte
Transformator LED-Tronic 0,1-15 Watt, Gleichspannung Weiterverdrahtung, mit 6-fach Verteiler, 5 m Einspeiserleitung, Adapterstecker Unterputzdose: Blende: 32 × 180 mm Tiefe: 62 mm Gehäuse: 24 × 150 mm	 	9100 57 000	44,83	53,35	230	Karton verpackt
Bluetooth 4.1 LED-Funkempfänger 0,1 - 35 Watt, Gleichspannung		9100 66 000	58,78	69,95	12	Karton verpackt
LED-Verlängerung 5 m (nur für FLAT)		9100 58 000	4,62	5,50	12	Shopkarte
LED-Verlängerung 2 m (nur für LED-Downlights 12 V)		9100 63 000	3,78	4,50	12	Shopkarte
LED-Verlängerung 2 m (nur für LED-Downlights Shot und Big Shot)		9100 64 000	4,16	4,95	12	Shopkarte
HV-Einspeiser 4 m mit Fußschalter und Euro-Flachstecker		9100 59 000	7,14	8,50	230	Shopkarte
HV-Verlängerung 2 m		9109 35 000	4,50	5,35	230	Shopkarte
NV-Verlängerung 2 m		9109 27 000	2,98	3,55	12	Shopkarte
Lochsäge Ø 59 mm NV-Downlight 20 Watt NV-Downlight-Quadro 20 Watt Apollo Apollo-Quadro LED-Downlight 3,7 Watt LED-Downlight Quadro 3,7 Watt LED-Downlight Shot 3,4 Watt LED-Downlight Shot-Quadro 3,4 Watt		9109 60 000	13,19	15,70	-	Karton verpackt
Lochsäge Ø 80 mm NV-Downlight 35 Watt NV-Downlight-Quadro 35 Watt FLAT-Punto FLAT-Quadro LED-Downlight Big Shot 7,5 Watt LED-Downlight Big Shot Quadro 7,5 Watt		9109 66 000	15,80	18,80	-	Karton verpackt
Aufnahmehalter für Lochsägen inklusive Bohrer Ø 6 mm		9109 47 000	17,35	20,65	-	Karton verpackt

Leuchtmittel

Niedervolt-Leuchtmittel für folgende Leuchten

Watt	Lampe		Artikel-Nr.	€/Stück zzgl. MwSt.	€/Stück inkl. MwSt.
20	QT 9 QT 10	NV- Downlight 20 Watt schwenkbar NV- Downlight -Quadro 20 Watt	9109 52 000	2,14	2,55
35	QT 12	NV- Downlight 35 Watt schwenkbar NV- Downlight -Quadro 35 Watt	9109 53 000	2,35	2,80
50	QT 12	NV- Downlight 35 Watt schwenkbar* NV- Downlight -Quadro 35 Watt*	9109 62 000	2,35	2,80

*Wichtig: Achten Sie bei der Verwendung eines leistungsstärkeren Leuchtmittels unbedingt auf die zugelassene Auslastung des Trafos.
Zusätzlich bitte beim NV-Downlight | 35 Watt und NV-Downlight-Quadro | 35 Watt Schutzglas entfernen.

LED-Leuchtmittel für folgende Leuchten

Watt	Lampe		Artikel-Nr.	€/Stück zzgl. MwSt.	€/Stück inkl. MwSt.
0,4	Leuchtplatine	LED-Einbauleuchte FLAT -Quadro LED-Einbauleuchte FLAT -Punto	9106 70 000	21,55	25,65

Kurzübersicht

Die richtigen Leisten machen aus einer Paneeldecke oder -wand erst eine Komplettlösung. Leisten sind mehr als nur Zubehör. Mit unserem Leistenprogramm lassen sich Designakzente setzen. Denn eine Wohnung im Gründerzeitbau verlangt eine andere Leiste als ein modernes Einfamilienhaus. Weil wir aus langjähriger Erfahrung die große Bedeutung der richtigen Leistenlösung kennen, halten wir ein umfassendes

Leisten-Sortiment für Sie bereit. Die Deckenabschlussleiste haben wir sogar erfunden. Aber das ist schon mehr als 30 Jahre her ...

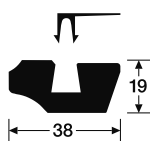

Echtholz furnier-ummantelte Profile

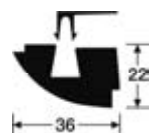

Meistercell-ummantelte Profile

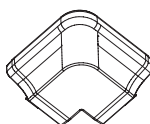

Zubehör

MEISTER-Leistenvielfalt auf einen Blick

Mit Deckenabschlussleisten und Wandleisten von MEISTER haben Sie alles perfekt im Griff. Praktisch, clever und einfach zu montieren.



Deckenabschlussleisten

Die Deckenabschlussleiste garantiert einen sauberen Abschluss für Wand und Decke: MEISTER-Befestigungsklipps ermöglichen die schnelle und unsichtbare Leistenmontage. Die Rund-Deckenabschlussleiste ist ein Deckenabschluss im aktuellen Design, insbesondere für Paneele in Nullfugen-Optik. Die Vierkant-Deckenabschlussleiste eignet sich besonders für die Paneele SP 400, SP 300 und Bocado 300.

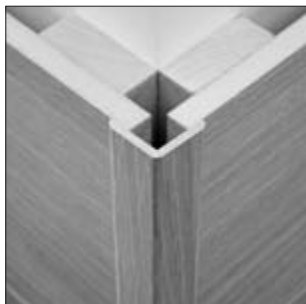

Winkelleisten

Winkelleisten sind die idealen Eckverbindungen für 90°-Außenecken. In Kombination mit Vertäfelungen können sie aufgebracht oder in die Nut eingesetzt werden. Als dekoratives Element finden sie im gesamten Wohnbereich vielfältige Einsatzmöglichkeiten.



Abdeckleisten

Die Abdeckleiste ist der perfekte Abschluss für viele Bereiche im Innenausbau: z. B. Treppenlöcher, halbhohle Vertäfelungen, Türverkleidungen, Dachfenster und seitliche Einfassungen von Deckenvertäfelungen, die nicht von Wand zu Wand verlegt sind.



Tapetenleisten

Die Tapetenleiste entspricht von der Form und den Abmessungen der kleinen Faltleiste. Sie deckt Stoßfugen ab, die zwischen verschiedenen Materialien (Paneele, Tapete usw.) auf gleicher Ebene verlaufen.



Faltleisten

Die Faltleisten sind geeignet für alle Winkellösungen zwischen 10° und 270°, z. B. Dachschrägen oder Innenecken.



Hohlkehlleisten

Die Hohlkehlleisten finden vielseitige Anwendung, z. B. als Eckverbindung bei Vertäfelungen und als Fußleiste.

für Echtholzpaneele

Bei Ihrer Bestellung ersetzen Sie bitte die Punkte am Ende der Artikelnummer durch die Ziffern der gewünschten Dekornummer (z. B. Deckenabschlussleiste, Eiche natur **001** = 1120 25 **001**)

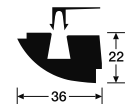
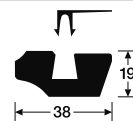

Deckenabschlussleiste

Rund-Deckenabschlussleiste

		€/lfd. M.		€/lfd. M.	
		zzgl. MwSt.	inkl. MwSt.	zzgl. MwSt.	inkl. MwSt.
		1120	25 ..	1109	25 ..
Eiche natur	001	3,82	4,55	5,00	5,95
Eiche rustikal	002	3,99	4,75	5,13	6,10
Kirschbaum amerikanisch	014	3,99	4,75	5,13	6,10
Birke	018	3,82	4,55	5,00	5,95
Buche	019	3,82	4,55	5,00	5,95
Ahorn kanadisch	027	3,82	4,55	5,00	5,95
Ahorn kanadisch hell	049	3,82	4,55	5,00	5,95
Birke hell	054	3,82	4,55	5,00	5,95
Esche weiß	073	3,99	4,75	5,13	6,10
Eiche natur	631	3,82	4,55	5,00	5,95
Birke	632	3,82	4,55	5,00	5,95
Buche	633	3,82	4,55	5,00	5,95
Esche weiß	634	3,99	4,75	5,13	6,10
Eiche hell	635	3,82	4,55	5,00	5,95
Pinie hell	636	3,99	4,75	5,13	6,10
Nussbaum	637	3,99	4,75	5,13	6,10
Eiche roh	R01	3,70	4,40	4,79	5,70
Trägermaterial		MDF E1		MDF E1	
Länge in mm		2500		2500	
VPE in lfd. M.		10		10	
VPE in Stück		4		4	
Befestigung siehe Seite 122		9010 03 001		9010 03 001	

für Echtholzpaneele

Bei Ihrer Bestellung ersetzen Sie bitte die Punkte am Ende der Artikelnummer durch die Ziffern der gewünschten Dekornummer (z. B. Fallleiste groß, Eiche natur **001** = 1232 25 **001**)

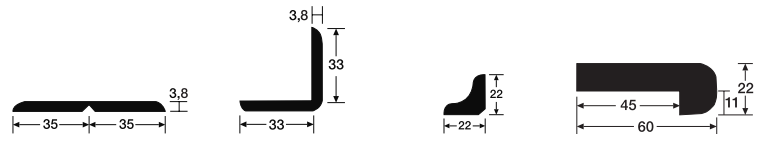

Fallleiste groß

Winkelleiste
groß

Hohlkehlleiste

Abdeckleiste

		€/lfd. M.		€/lfd. M.		€/lfd. M.		€/lfd. M.	
		zzgl. MwSt.	inkl. MwSt.	zzgl. MwSt.	inkl. MwSt.	zzgl. MwSt.	inkl. MwSt.	zzgl. MwSt.	inkl. MwSt.
		1232 25 ..		1361 25 ..		1441 25 ..		1995 25 ..	
Eiche natur	001	3,95	4,70	4,03	4,80	2,77	3,30	6,81	8,10
Eiche rustikal	002	4,03	4,80	4,16	4,95	2,86	3,40	7,02	8,35
Kirschbaum amerikanisch	014	4,03	4,80	4,16	4,95	2,86	3,40	7,02	8,35
Birke	018	3,95	4,70	4,03	4,80	2,77	3,30	6,81	8,10
Buche	019	3,95	4,70	4,03	4,80	2,77	3,30	6,81	8,10
Ahorn kanadisch	027	3,95	4,70	4,03	4,80	2,77	3,30	6,81	8,10
Ahorn kanadisch hell	049	3,95	4,70	4,03	4,80	2,77	3,30	6,81	8,10
Birke hell	054	3,95	4,70	4,03	4,80	2,77	3,30	6,81	8,10
Esche weiß	073			4,16	4,95	2,86	3,40	7,02	8,35
Eiche natur	631	3,95	4,70	4,03	4,80	2,77	3,30	6,81	8,10
Birke	632	3,95	4,70	4,03	4,80	2,77	3,30	6,81	8,10
Buche	633	3,95	4,70	4,03	4,80	2,77	3,30	6,81	8,10
Esche weiß	634	4,03	4,80	4,16	4,95	2,86	3,40	7,02	8,35
Eiche hell	635	3,95	4,70	4,03	4,80	2,77	3,30	6,81	8,10
Pinie hell	636	4,03	4,80	4,16	4,95	2,86	3,40	7,02	8,35
Nussbaum	637	4,03	4,80	4,16	4,95	2,86	3,40	7,02	8,35
Eiche roh	R01	3,82	4,55	3,91	4,65	2,65	3,15	6,43	7,65
Trägermaterial		MDF E1		MDF E1		MDF E1		MDF E1	
Länge in mm		2500		2500		2500		2500	
VPE in lfd. M.		25		25		50		5	
VPE in Stück		10		10		20		2	

für Systempaneele und Dekorpaneele

Bei Ihrer Bestellung ersetzen Sie bitte die Punkte am Ende der Artikelnummer durch die Ziffern der gewünschten Dekornummer (z. B. Deckenabschlussleiste, Eiche natur **001** = 2125 25 **001**)

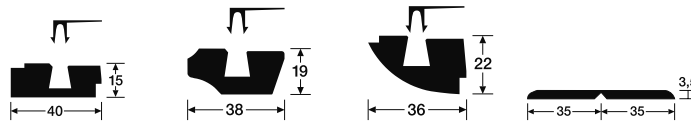

Vierkant-Deckenabschlussleiste Deckenabschlussleiste Rund-Deckenabschlussleiste Faltleiste groß

			€/lfd. M.		€/lfd. M.		€/lfd. M.		€/lfd. M.	
			zzgl. MwSt.	inkl. MwSt.	zzgl. MwSt.	inkl. MwSt.	zzgl. MwSt.	inkl. MwSt.	zzgl. MwSt.	inkl. MwSt.
			2123 25 ..		2125 25 ..		2128 25 ..		2237 25 ..	
Eiche natur	001	Holznachbildung	2,86	3,40	2,77	3,30	2,98	3,55	2,14	2,55
Eiche natur gekälkt	012	Holznachbildung	2,86	3,40	2,77	3,30	2,98	3,55	2,14	2,55
Edelstahl DF	063	Dekor	3,53	4,20	3,44	4,10	3,66	4,35	2,82	3,35
Polar-Weiß	079	Holznachbildung	2,86	3,40	2,77	3,30	2,98	3,55	2,14	2,55
Classic-Weiß	087	Holznachbildung	2,86	3,40	2,77	3,30	2,98	3,55	2,14	2,55
Pacific-Pine	096	Holznachbildung	2,86	3,40	2,77	3,30	2,98	3,55	2,14	2,55
Kiefer-Creme	102	Holznachbildung			2,77	3,30	2,98	3,55	2,14	2,55
Padena-Weiß	153	Dekor	2,86	3,40	2,77	3,30	2,98	3,55	2,14	2,55
Alabaster-Akazie	158	Holznachbildung	2,86	3,40	2,77	3,30	2,98	3,55	2,14	2,55
Uni creme	159	Dekor	2,86	3,40	2,77	3,30	2,98	3,55	2,14	2,55
Delgado-Esche	167	Holznachbildung	2,86	3,40	2,77	3,30	2,98	3,55	2,14	2,55
Renova-Weiß	168	Dekor	2,86	3,40	2,77	3,30	2,98	3,55	2,14	2,55
Oliva-Buche	174	Holznachbildung	2,86	3,40	2,77	3,30	2,98	3,55	2,14	2,55
Simcoe-Birke	176	Holznachbildung			2,77	3,30	2,98	3,55	2,14	2,55
Ahorn-Woodlook	194	Holznachbildung	2,86	3,40	2,77	3,30	2,98	3,55	2,14	2,55
Kernbuche	323	Holznachbildung			2,77	3,30	2,98	3,55	2,14	2,55
Uni weiß glänzend DF	324	Dekor	2,86	3,40	2,77	3,30	2,98	3,55	2,14	2,55
Ahorn-Woodlook DF	326	Holznachbildung			2,77	3,30	2,98	3,55	2,14	2,55
Trentino-Ahorn	328	Holznachbildung	2,86	3,40	2,77	3,30	2,98	3,55	2,14	2,55
Pasadena-Buche	329	Holznachbildung			2,77	3,30	2,98	3,55	2,14	2,55
Silberesche	330	Holznachbildung	2,86	3,40	2,77	3,30	2,98	3,55	2,14	2,55
Weiß DF (streichfähig)	2222	Dekor	2,86	3,40	2,77	3,30	2,98	3,55	2,14	2,55
Ahorn hell	4003	Holznachbildung	2,86	3,40	2,77	3,30	2,98	3,55	2,14	2,55
Pinie weiß	4005	Holznachbildung	2,86	3,40	2,77	3,30	2,98	3,55	2,14	2,55
Esche weiß	4011	Holznachbildung	2,86	3,40	2,77	3,30	2,98	3,55	2,14	2,55
Akazie hell	4012	Holznachbildung	2,86	3,40	2,77	3,30	2,98	3,55	2,14	2,55
Cremeweiß	4014	Dekor	2,86	3,40	2,77	3,30	2,98	3,55	2,14	2,55
Fineline weiß	4017	Dekor	2,86	3,40	2,77	3,30	2,98	3,55	2,14	2,55
Fineline cappuccino	4018	Dekor	2,86	3,40	2,77	3,30	2,98	3,55	2,14	2,55
Fineline mokka	4019	Dekor	2,86	3,40	2,77	3,30	2,98	3,55	2,14	2,55
Trägermaterial			MDF E1		MDF E1		MDF E1		MDF E1	
Länge in mm			2500		2500		2500		2500	
VPE in lfd. M.			10		10		10		25	
VPE in Stück			4		4		4		10	
Befestigung siehe Seite 122			9010 03 001		9010 03 001		9010 03 001			

für Systempaneele und Dekorpaneele

Bei Ihrer Bestellung ersetzen Sie bitte die Punkte am Ende der Artikelnummer durch die Ziffern der gewünschten Dekornummer (z. B. Rund-Deckenabschlussleiste, Streifer silber 4021 = 2128 25 4021)

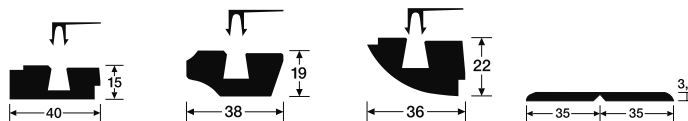
Vierkant-
Deckenab-
schlussleisteDeckenab-
schlussleisteRund-Decken-
abschlussleiste

Fallleiste groß

			€/lfd. M.		€/lfd. M.		€/lfd. M.		€/lfd. M.	
			zzgl. MwSt.	inkl. MwSt.	zzgl. MwSt.	inkl. MwSt.	zzgl. MwSt.	inkl. MwSt.	zzgl. MwSt.	inkl. MwSt.
			2123 25 ..		2125 25 ..		2128 25 ..		2237 25 ..	
Streifer silber	4021	Dekor	2,86	3,40	2,77	3,30	2,98	3,55	2,14	2,55
FineLine weiß	4029	Dekor	2,86	3,40	2,77	3,30	2,98	3,55	2,14	2,55
Tafel schwarz	4037	Dekor	2,86	3,40	2,77	3,30	2,98	3,55	2,14	2,55
Weiß	4038	Dekor	2,86	3,40	2,77	3,30	2,98	3,55	2,14	2,55
Beton	4045	Nachbildung	2,86	3,40	2,77	3,30	2,98	3,55	2,14	2,55
Eiche	4046	Holznachbildung	2,86	3,40	2,77	3,30	2,98	3,55	2,14	2,55
Aluminium	4049	Dekor	2,86	3,40	2,77	3,30	2,98	3,55	2,14	2,55
Wave weiß	4061	Dekor	2,86	3,40	2,77	3,30	2,98	3,55	2,14	2,55
Crush weiß	4065	Dekor	2,86	3,40	2,77	3,30	2,98	3,55	2,14	2,55
Crush aprikot	4066	Dekor	2,86	3,40	2,77	3,30	2,98	3,55	2,14	2,55
Eiche weiß deckend	4069	Holznachbildung	2,86	3,40	2,77	3,30	2,98	3,55	2,14	2,55
Whiteline	4074	Dekor	2,86	3,40	2,77	3,30	2,98	3,55	2,14	2,55
Eiche vintage weiß	4075	Holznachbildung	2,86	3,40	2,77	3,30	2,98	3,55	2,14	2,55
Rost-Metallic	4077	Nachbildung	3,70	4,40	3,61	4,30	3,82	4,55	2,98	3,55
Stahl-Metallic	4078	Nachbildung	3,70	4,40	3,61	4,30	3,82	4,55	2,98	3,55
Edelstahl-Metallic	4079	Nachbildung	3,70	4,40	3,61	4,30	3,82	4,55	2,98	3,55
Aluminium-Metallic	4080	Nachbildung	3,70	4,40	3,61	4,30	3,82	4,55	2,98	3,55
Gold-Metallic	4081	Nachbildung	3,70	4,40	3,61	4,30	3,82	4,55	2,98	3,55
Eiche rustikal cremegrau	4082	Holznachbildung	2,86	3,40	2,77	3,30	2,98	3,55	2,14	2,55
Eiche rustikal	4083	Holznachbildung	2,86	3,40	2,77	3,30	2,98	3,55	2,14	2,55
Weiß Hochglanz	4084	Dekor	2,86	3,40	2,77	3,30	2,98	3,55	2,14	2,55
Shape	4085	Dekor	2,86	3,40	2,77	3,30	2,98	3,55	2,14	2,55
Lounge Wood	4086	Dekor	2,86	3,40	2,77	3,30	2,98	3,55	2,14	2,55
Corona	4087	Dekor	2,86	3,40	2,77	3,30	2,98	3,55	2,14	2,55
White Pine	4088	Holznachbildung	2,86	3,40	2,77	3,30	2,98	3,55	2,14	2,55
Duo Gloss White	4089	Dekor	2,86	3,40	2,77	3,30	2,98	3,55	2,14	2,55
Vintage Weiß	4091	Dekor	2,86	3,40	2,77	3,30	2,98	3,55	2,14	2,55
Pinie Hochglanz	4092	Holznachbildung	2,86	3,40	2,77	3,30	2,98	3,55	2,14	2,55
Pinie hell	4093	Holznachbildung	2,86	3,40	2,77	3,30	2,98	3,55	2,14	2,55
Buche pure	4094	Holznachbildung	2,86	3,40	2,77	3,30	2,98	3,55	2,14	2,55
Trägermaterial			MDF E1		MDF E1		MDF E1		MDF E1	
Länge in mm			2500		2500		2500		2500	
VPE in lfd. M.			10		10		10		25	
VPE in Stück			4		4		4		10	
Befestigung siehe Seite 122			9010 03 001		9010 03 001		9010 03 001			

für Systempaneele und Dekorpaneele

Bei Ihrer Bestellung ersetzen Sie bitte die Punkte am Ende der Artikelnummer durch die Ziffern der gewünschten Dekornummer (z. B. Tapetenleiste, Eiche natur **001** = 2236 25 **001**)



			€/lfd. M.		€/lfd. M.		€/lfd. M.		€/lfd. M.	
			zzgl. MwSt.	inkl. MwSt.	zzgl. MwSt.	inkl. MwSt.	zzgl. MwSt.	inkl. MwSt.	zzgl. MwSt.	inkl. MwSt.
			2236 25 ..		2366 25 ..		2446 25 ..		2998 25 ..	
Eiche natur	001	Holznachbildung	1,97	2,35	2,31	2,75	1,68	2,00	4,79	5,70
Eiche natur gekälkt	012	Holznachbildung	1,97	2,35	2,31	2,75	1,68	2,00	4,79	5,70
Edelstahl DF	063	Dekor	2,65	3,15	2,98	3,55	2,35	2,80	5,46	6,50
Polar-Weiß	079	Holznachbildung	1,97	2,35	2,31	2,75	1,68	2,00	4,79	5,70
Classic-Weiß	087	Holznachbildung	1,97	2,35	2,31	2,75	1,68	2,00	4,79	5,70
Pacific-Pine	096	Holznachbildung	1,97	2,35	2,31	2,75	1,68	2,00	4,79	5,70
Kiefer-Creme	102	Holznachbildung	1,97	2,35	2,31	2,75	1,68	2,00		
Padena-Weiß	153	Dekor	1,97	2,35	2,31	2,75	1,68	2,00	4,79	5,70
Alabaster-Akazie	158	Holznachbildung	1,97	2,35	2,31	2,75	1,68	2,00	4,79	5,70
Uni creme	159	Dekor	1,97	2,35	2,31	2,75	1,68	2,00	4,79	5,70
Delgado-Esche	167	Holznachbildung	1,97	2,35	2,31	2,75	1,68	2,00	4,79	5,70
Renova-Weiß	168	Dekor	1,97	2,35	2,31	2,75	1,68	2,00	4,79	5,70
Oliva-Buche	174	Holznachbildung	1,97	2,35	2,31	2,75	1,68	2,00	4,79	5,70
Simcoe-Birke	176	Holznachbildung	1,97	2,35	2,31	2,75	1,68	2,00		
Ahorn-Woodlook	194	Holznachbildung	1,97	2,35	2,31	2,75	1,68	2,00	4,79	5,70
Kernbuche	323	Holznachbildung	1,97	2,35	2,31	2,75	1,68	2,00		
Uni weiß glänzend DF	324	Dekor	1,97	2,35	2,31	2,75	1,68	2,00	4,79	5,70
Ahorn-Woodlook DF	326	Holznachbildung	1,97	2,35	2,31	2,75	1,68	2,00		
Trentino-Ahorn	328	Holznachbildung	1,97	2,35	2,31	2,75	1,68	2,00	4,79	5,70
Pasadena-Buche	329	Holznachbildung	1,97	2,35	2,31	2,75	1,68	2,00		
Silberesche	330	Holznachbildung	1,97	2,35	2,31	2,75	1,68	2,00	4,79	5,70
Weiß DF (streichfähig)	2222	Dekor	1,97	2,35	2,31	2,75	1,68	2,00	4,79	5,70
Ahorn hell	4003	Holznachbildung	1,97	2,35	2,31	2,75	1,68	2,00	4,79	5,70
Pinie weiß	4005	Holznachbildung	1,97	2,35	2,31	2,75	1,68	2,00	4,79	5,70
Esche weiß	4011	Holznachbildung	1,97	2,35	2,31	2,75	1,68	2,00	4,79	5,70
Akazie hell	4012	Holznachbildung	1,97	2,35	2,31	2,75	1,68	2,00	4,79	5,70
Cremeweiß	4014	Dekor	1,97	2,35	2,31	2,75	1,68	2,00	4,79	5,70
Fineline weiß	4017	Dekor	1,97	2,35	2,31	2,75	1,68	2,00	4,79	5,70
Fineline cappuccino	4018	Dekor	1,97	2,35	2,31	2,75	1,68	2,00	4,79	5,70
Fineline mokka	4019	Dekor	1,97	2,35	2,31	2,75	1,68	2,00	4,79	5,70
Trägermaterial			MDF E1		MDF E1		MDF E1		MDF E1	
Länge in mm			2500		2500		2500		2500	
VPE in lfd. M.			25		25		50		5	
VPE in Stück			10		10		20		2	

für Systempaneele und Dekorpaneele

Bei Ihrer Bestellung ersetzen Sie bitte die Punkte am Ende der Artikelnummer durch die Ziffern der gewünschten Dekornummer (z.B. Hohlkehlleiste, Streifer silber **4021** = 2446 25 **4021**)



			Tapetenleiste		Winkelleiste groß		Hohlkehlleiste		Winkelabdeckleiste	
			€/lfd. M. zzgl. MwSt.	€/lfd. M. inkl. MwSt.	€/lfd. M. zzgl. MwSt.	€/lfd. M. inkl. MwSt.	€/lfd. M. zzgl. MwSt.	€/lfd. M. inkl. MwSt.	€/lfd. M. zzgl. MwSt.	€/lfd. M. inkl. MwSt.
			2236	25 ..	2366	25 ..	2446	25 ..	2998	25 ..
Streifer silber	4021	Dekor	1,97	2,35	2,31	2,75	1,68	2,00	4,79	5,70
FineLine weiß	4029	Dekor	1,97	2,35	2,31	2,75	1,68	2,00	4,79	5,70
Tafel schwarz	4037	Dekor	1,97	2,35	2,31	2,75	1,68	2,00	4,79	5,70
Weiß	4038	Dekor	1,97	2,35	2,31	2,75	1,68	2,00	4,79	5,70
Beton	4045	Nachbildung	1,97	2,35	2,31	2,75	1,68	2,00	4,79	5,70
Eiche	4046	Holznachbildung	1,97	2,35	2,31	2,75	1,68	2,00	4,79	5,70
Aluminium	4049	Dekor	1,97	2,35	2,31	2,75	1,68	2,00	4,79	5,70
Wave weiß	4061	Dekor	1,97	2,35	2,31	2,75	1,68	2,00	4,79	5,70
Crush weiß	4065	Dekor	1,97	2,35	2,31	2,75	1,68	2,00	4,79	5,70
Crush aprikot	4066	Dekor	1,97	2,35	2,31	2,75	1,68	2,00	4,79	5,70
Eiche weiß deckend	4069	Holznachbildung	1,97	2,35	2,31	2,75	1,68	2,00	4,79	5,70
Whiteline	4074	Dekor	1,97	2,35	2,31	2,75	1,68	2,00	4,79	5,70
Eiche vintage weiß	4075	Holznachbildung	1,97	2,35	2,31	2,75	1,68	2,00	4,79	5,70
Rost-Metallic	4077	Nachbildung	2,82	3,35	3,15	3,75	2,52	3,00	5,63	6,70
Stahl-Metallic	4078	Nachbildung	2,82	3,35	3,15	3,75	2,52	3,00	5,63	6,70
Edelstahl-Metallic	4079	Nachbildung	2,82	3,35	3,15	3,75	2,52	3,00	5,63	6,70
Aluminium-Metallic	4080	Nachbildung	2,82	3,35	3,15	3,75	2,52	3,00	5,63	6,70
Gold-Metallic	4081	Nachbildung	2,82	3,35	3,15	3,75	2,52	3,00	5,63	6,70
Eiche rustikal cremegrau	4082	Holznachbildung	1,97	2,35	2,31	2,75	1,68	2,00	4,79	5,70
Eiche rustikal	4083	Holznachbildung	1,97	2,35	2,31	2,75	1,68	2,00	4,79	5,70
Weiß Hochglanz	4084	Dekor	1,97	2,35	2,31	2,75	1,68	2,00	4,79	5,70
Shape	4085	Dekor	1,97	2,35	2,31	2,75	1,68	2,00	4,79	5,70
Lounge Wood	4086	Dekor	1,97	2,35	2,31	2,75	1,68	2,00	4,79	5,70
Corona	4087	Dekor	1,97	2,35	2,31	2,75	1,68	2,00	4,79	5,70
White Pine	4088	Holznachbildung	1,97	2,35	2,31	2,75	1,68	2,00	4,79	5,70
Duo Gloss White	4089	Dekor	1,97	2,35	2,31	2,75	1,68	2,00	4,79	5,70
Vintage Weiß	4091	Dekor	1,97	2,35	2,31	2,75	1,68	2,00	4,79	5,70
Pinie Hochglanz	4092	Holznachbildung	1,97	2,35	2,31	2,75	1,68	2,00	4,79	5,70
Pinie hell	4093	Holznachbildung	1,97	2,35	2,31	2,75	1,68	2,00	4,79	5,70
Buche pure	4094	Holznachbildung	1,97	2,35	2,31	2,75	1,68	2,00	4,79	5,70
Trägermaterial			MDF E1		MDF E1		MDF E1		MDF E1	
Länge in mm			2500		2500		2500		2500	
VPE in lfd. M.			25		25		50		5	
VPE in Stück			10		10		20		2	

Innen- und Außenecken

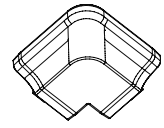
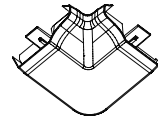

Passend zur Deckenabschlussleiste

	Innenecke	Außenecke
zzgl. MwSt. €/VPE inkl. MwSt. €/VPE	5,25 6,25	3,66 4,35
Ahorn weiß 2004	9062 07 2004	9062 08 2004
Weiß-Struktur 2008	9062 07 2008	9062 08 2008
Weiß 2001	9062 07 2001	9062 08 2001
Edelstahl-Optik 2002	9062 07 2002	9062 08 2002
Trägermaterial	ABS	ABS
Verpackungseinheit (in Klarsichtfolie verpackt)	4 Stück	2 Stück

Verwendbar für die Oberflächen

Ahorn weiß 2004	Trentino-Ahorn 328 Streifer silber 4021 Textil creme 4063 White Pine 4088
Weiß-Struktur 2008	Fichte silber 4031 Finline weiß 4017
Weiß 2001	Uni weiß glänzend DF 324 Silberesche 330 Uni-creme 159 Cremeweiß 4014 Crush weiß 4065 Wave weiß 4061 Weiß Hochglanz 4084 Duo Glass White 4089 Shape 4085 Vintage weiß 4091 Pinie Hochglanz 4092
Edelstahl-Optik 2002	Edelstahl-Optik 2002

Befestigungsklipps für Deckenabschlussleisten

Material: Kunststoff (ABS)

1 Päckchen à 50 Klipps, inkl. Schrauben
(Menge reicht für ca. 20 lfd. M. Leisten):
1 Umkarton à 80 Päckchen:

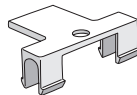

Artikel-Nr.

€/Päckchen
zzgl. MwSt.

€/Päckchen
inkl. MwSt.

9010 **03 001**

6,85

8,15

6,51

7,75

Longlife-Garantie auf MeisterWerke-Parkettböden

I. Garantiefall: MeisterWerke Schulte GmbH, Johannes-Schulte-Allee 5, 59602 Rütten-Meiste, gewährt über die gesetzlichen Rechte nach § 437 BGB (Nacherfüllung, Rücktritt, Minderung und Schadensersatz) hinaus eine Garantie nach Maßgabe der folgenden Garantiebedingungen. Bei dem dreischichtigen Aufbau des Parketts (Edelholznutzschicht, Mittellage und Gegenzug) wird durch die Verwendung einer speziellen Mittellage aus einer hochverdichteten Faserplatte (HDF) die besondere Beständigkeit des Parketts erzielt. Daher garantiert MeisterWerke bei bestimmungsgemäßem Gebrauch im Wohnbereich die Dauerhaftigkeit dieses dreischichtigen Produktaufbaus hinsichtlich der Verleimung der einzelnen Schichten miteinander. Nicht abgedeckt durch die Garantie sind Schäden durch unsachgemäße Behandlung und unsachgemäßen Gebrauch, insbesondere nicht bestimmungsgemäße Belastung und Abnutzung des Bodens, mechanische Beschädigungen durch Möbel, Haustiere u.Ä. wie z. B. Eindrücke und Kratzer. Optische Beeinträchtigungen wie Fugen, Farbveränderungen durch Licht sowie jahreszeitliche, raumklimatisch bedingte Verformungen der einzelnen Dielen sind ebenfalls nicht abgedeckt. Ausgenommen sind auch Schäden infolge von Insektenbefall, unsachgemäßer Pflege, Reinigung oder Instandhaltung der Oberfläche und der Oberflächenbeschichtung, insbesondere chemische Beschädigungen bzw. Schäden durch Feuchtigkeitseinwirkung. Die Garantie gilt ausschließlich für Erste-Wahl-Produkte und die Verwendung im normal beanspruchten, privaten Wohnbereich, mit Ausnahme von Feuchträumen wie z. B. Bad oder Sauna. Die Garantie gilt nur für Produkte, die innerhalb der Europäischen Union gekauft und verlegt wurden.

II. Garantiedauer: Die Garantiedauer beträgt für MEISTER-Parkettböden 35 Jahre ab dem entsprechenden Kaufdatum.

III. Garantiebedingungen: Der Boden muss fachgerecht, insbesondere entsprechend der Verlegeanleitung, die jeder dritten Produktverpackung beiliegt, in den darin benannten, zugelassenen Einsatzbereichen verlegt worden sein. Insbesondere müssen die Hinweise in der Verlegeanleitung zu der Feuchtigkeitsüberprüfung der Unterböden und die Hinweise bei der Verlegung auf Fußbodenheizung beachtet werden. Das Material ist vor der Verlegung auf eventuelle Materialfehler/Beschädigungen zu prüfen. Ebenso hat die Pflege und Reinigung des Bodens entsprechend der dem Produkt beiliegenden Pflegeanleitung zu erfolgen. Sollten diese Verlege- und Pflegehinweise fehlen und/oder unvollständig sein, ist der Garantieberechtigte gehalten, diese Hinweise bei seinem Fachhändler oder unmittelbar bei MeisterWerke vor Beginn der Verlegung anzufordern. Ferner ist zu beachten, dass die Oberflächenbeschichtung eine Schutzschicht für die darunterliegende Nutzschicht aus Holz ist und

der normalen Abnutzung (Verschleiß) unterliegt. Der Verschleiß dieser Oberflächenbeschichtung ist daher kein Garantiefall. Zeigen sich Abnutzungserscheinungen, muss die Oberfläche rechtzeitig und im erforderlichen Maße fachgerecht durch einen Fachbetrieb erneuert werden. Die Garantie erstreckt sich daher nicht auf Schäden, die aus einer unsachgemäßen Verlegung, unsachgemäßen Reinigung oder Pflege sowie einer nicht rechtzeitigen fachgerechten Instandhaltung der Oberflächenbeschichtung resultieren.

IV. Anmeldung des Garantiefalls: Jede Beanstandung muss bei MeisterWerke schriftlich unter Vorlage der Originalrechnung des Fachhändlers, die als Garantieurkunde gilt, erfolgen. Kann die Originalrechnung des Fachhändlers nicht mehr vorgelegt werden, ist ein Garantieanspruch ausgeschlossen. Nach Eingang der Anzeige bei MeisterWerke hat MeisterWerke innerhalb von vier Wochen dem Kunden gegenüber zu erklären, ob ein Garantiefall anerkannt wird. Erfolgt keine Mitteilung innerhalb dieser Frist, gilt der Garantiefall als abgelehnt. Während dieses Zeitraums ist MeisterWerke oder einem von ihr beauftragten Dritten die Besichtigung des beanstandeten Bodens vor Ort zu gewähren, um die Berechtigung des Anspruchs zu prüfen.

V. Garantieumfang: Bei einem anerkannten Garantiefall wird nach Wahl von MeisterWerke die nicht ordnungsgemäße Diele repariert oder alternativ hierzu gleichwertiges Ersatzmaterial – so weit als möglich aus dem gleichen Sortiment – für den jeweiligen Raum, in dem der Garantiefall aufgetreten ist, gestellt. Das Ersatzmaterial kann von dem Kunden kostenlos, unter Ausschluss aller weitergehenden Ansprüche, insbesondere solche auf Ersatz von Demontage-, Verlege- oder Folgekosten sowie auf Ersatz von Schäden, die nicht am Liefergegenstand selbst eingetreten sind, bei der ursprünglichen Verkaufsstelle, die sich aus der Originalrechnung ergibt, abgeholt werden.

VI. Verjährung des geltend gemachten Garantieanspruchs: Durch den Garantiefall verlängert sich die Garantiefrist nicht. Die Ansprüche aus dieser Garantie verjähren in sechs Monaten, beginnend mit dem Eingang der schriftlichen Beanstandung des Kunden bei MeisterWerke (siehe IV.), frühestens jedoch mit Ablauf der Garantiefrist.

Garantie auf MeisterWerke-Lindura-Holzböden

I. Garantiefall: MeisterWerke Schulte GmbH, Johannes-Schulte-Allee 5, 59602 Rùthen-Meiste, gewährt über die gesetzlichen Rechte nach § 437 BGB (Nacherfüllung, Rücktritt, Minderung und Schadensersatz) hinaus eine Garantie nach Maßgabe der folgenden Garantiebedingungen. MeisterWerke garantiert bei bestimmungsgemäßen Gebrauch die Dauerhaftigkeit des mehrschichtigen Produktaufbaus hinsichtlich der Verpressung und Verschmelzung der einzelnen Schichten miteinander. Nicht abgedeckt durch die Garantie sind Schäden durch unsachgemäße Behandlung und unsachgemäßen Gebrauch, insbesondere nicht bestimmungsgemäße Belastung und Abnutzung des Bodens, mechanische Beschädigungen durch Möbel, Haustiere u.ä. wie z. B. Eindrücke und Kratzer. Optische Beeinträchtigungen wie Fugen, Farbveränderungen durch Licht sowie jahreszeitliche, raumklimatisch bedingte Verformungen der einzelnen Dielen sind ebenfalls nicht abgedeckt. Ausgenommen sind auch Schäden infolge von Insektenbefall, unsachgemäßer Pflege, Reinigung oder Instandhaltung der Oberfläche und der Oberflächenbeschichtung, insbesondere chemische Beschädigungen bzw. Schäden durch Feuchtigkeitseinwirkung. Die Garantie gilt ausschließlich für Erste-Wahl-Produkte und die Verwendung im normal bis stark beanspruchten, privaten Wohnbereich, mit Ausnahme von Feuchträumen wie z. B. Bad oder Sauna. Die Garantie gilt nur für Produkte die innerhalb der Europäischen Union gekauft und verlegt wurden.

II. Garantiedauer: Die Garantiedauer ergibt sich aus der bei dem jeweiligen Produkt ausgelobten Garantiezeit für die konkrete, beschriebene Nutzungsart ab dem entsprechenden Kaufdatum.

III. Garantiebedingungen: Der Boden muss fachgerecht, insbesondere entsprechend der Verlegeanleitung, die jeder dritten Produktverpackung beiliegt, in den darin benannten, zugelassenen Einsatzbereichen verlegt worden sein. Insbesondere sollten Hinweise in der Verlegeanleitung zu der Feuchtigkeitsüberprüfung der Unterböden und die Hinweise bei der Verlegung auf Fußbodenheizung beachtet werden. Das Material ist vor der Verlegung auf eventuelle Materialfehler/Beschädigungen zu prüfen. Ebenso hat die Pflege und Reinigung des Bodens entsprechend der dem Produkt beiliegenden Pflegeanleitung zu erfolgen. Sollten diese Verlege- und Pflegehinweise fehlen und/oder unvollständig sein, ist der Garantieberechtigte gehalten, diese Hinweise bei seinem Fachhändler oder unmittelbar bei MeisterWerke vor Beginn der Verlegung anzufordern. Ferner ist zu beachten, dass die Oberflächenbeschichtung eine Schutzschicht für die darunter liegende Nutzschicht aus Holz ist und der normalen Abnutzung (Verschleiß) unterliegt. Der Verschleiß dieser Oberflächenbeschichtung ist daher kein Garantiefall. Zeigen sich Abnutzungserscheinungen, muss die Oberfläche rechtzeitig und

im erforderlichen Maße fachgerecht durch einen Fachbetrieb erneuert werden. Die Garantie erstreckt sich daher nicht auf Schäden, die aus einer unsachgemäßen Verlegung, unsachgemäßen Reinigung oder Pflege sowie einer nicht rechtzeitigen fachgerechten Instandhaltung der Oberflächenbeschichtung resultieren.

IV. Anmeldung des Garantiefalls: Jede Beanstandung muss bei MeisterWerke schriftlich unter Vorlage der Originalrechnung des Fachhändlers, die als Garantiekunde gilt, erfolgen. Kann die Originalrechnung des Fachhändlers nicht mehr vorgelegt werden, ist ein Garantieanspruch ausgeschlossen. Nach Eingang der Anzeige bei MeisterWerke hat MeisterWerke innerhalb von vier Wochen dem Kunden gegenüber zu erklären, ob ein Garantiefall anerkannt wird. Erfolgt keine Mitteilung innerhalb dieser Frist, gilt der Garantiefall als abgelehnt. Während dieses Zeitraums ist MeisterWerke oder einem von ihr beauftragten Dritten die Besichtigung des beanstandeten Bodens vor Ort zu gewähren, um die Berechtigung des Anspruchs zu prüfen.

V. Garantiefumfang: Bei einem anerkannten Garantiefall wird nach Wahl von MeisterWerke die nicht ordnungsgemäße Diele repariert oder alternativ hierzu gleichwertiges Ersatzmaterial – so weit als möglich aus dem gleichen Sortiment – für den jeweiligen Raum, in dem der Garantiefall aufgetreten ist, gestellt. Das Ersatzmaterial kann von dem Kunden kostenlos, unter Ausschluss aller weitergehenden Ansprüche, insbesondere solche auf Ersatz von Demontage-, Verlege- oder Folgekosten sowie auf Ersatz von Schäden, die nicht am Liefergegenstand selbst eingetreten sind, bei der ursprünglichen Verkaufsstelle, die sich aus der Originalrechnung ergibt, abgeholt werden.

VI. Verjährung des geltend gemachten Garantieanspruchs: Durch den Garantiefall verlängert sich die Garantiefrist nicht. Die Ansprüche aus dieser Garantie verjähren in sechs Monaten, beginnend mit dem Eingang der schriftlichen Beanstandung des Kunden bei MeisterWerke (siehe IV.), frühestens jedoch mit Ablauf der Garantiefrist.

Garantie auf MeisterWerke-Kork- und -Linoleumböden

I. Garantiefall: MeisterWerke Schulte GmbH, Johannes-Schulte-Allee 5, 59602 Rùthen-Meiste, gewährt über die gesetzlichen Rechte nach § 437 BGB (Nacherfüllung, Rücktritt, Minderung und Schadensersatz) hinaus eine Garantie nach Maßgabe der folgenden Garantiebedingungen. MeisterWerke garantiert bei bestimmungsgemäßem Gebrauch im Wohnbereich die Ordnungsgemäßheit des Produktaufbaus hinsichtlich der dreischichtigen Verleimung. Nicht abgedeckt durch die Garantie sind Schäden durch unsachgemäße Behandlung und unsachgemäßen Gebrauch, insbesondere nicht bestimmungsgemäße Belastung und Abnutzung des Bodens, mechanische Beschädigungen durch Möbel, Haustiere u.Ä. wie z. B. Eindrücke und Kratzer. Optische Beeinträchtigungen wie Fugen, Farbveränderungen durch Licht sowie jahreszeitliche, raumklimatisch bedingte Verformungen der einzelnen Dielen sind ebenfalls nicht abgedeckt. Ausgenommen sind auch Schäden infolge von Insektenbefall, unsachgemäßer Pflege, Reinigung oder Instandhaltung der Oberfläche und der Oberflächenbeschichtung, insbesondere chemische Beschädigungen bzw. Schäden durch Feuchtigkeitseinwirkung. Die Garantie gilt ausschließlich für Erste-Wahl-Produkte und die Verwendung im normal beanspruchten, privaten Wohnbereich, mit Ausnahme von Feuchträumen wie z. B. Bad oder Sauna. Die Garantie gilt nur für Produkte, die innerhalb der Europäischen Union gekauft und verlegt wurden.

II. Garantiedauer: Die Garantiedauer ergibt sich aus der bei dem jeweiligen Produkt ausgelobten Garantiezeit für die konkrete, beschriebene Nutzungsart ab dem entsprechenden Kaufdatum.

III. Garantiebedingungen: Der Boden muss fachgerecht, insbesondere entsprechend der Verlegeanleitung, die jeder dritten Produktverpackung beiliegt, in den darin benannten, zugelassenen Einsatzbereichen verlegt worden sein. Insbesondere müssen die Hinweise in der Verlegeanleitung zu der Feuchtigkeitsüberprüfung der Unterböden und die Hinweise bei der Verlegung auf Fußbodenheizung beachtet werden. Das Material ist vor der Verlegung auf eventuelle Materialfehler/Beschädigungen zu prüfen. Ebenso hat die Pflege und Reinigung des Bodens entsprechend der dem Produkt beiliegenden Pflegeanleitung zu erfolgen. Sollten diese Verlege- und Pflegehinweise fehlen und/oder unvollständig sein, ist der Garantieberechtigte gehalten, diese Hinweise bei seinem Fachhändler oder unmittelbar bei MeisterWerke vor Beginn der Verlegung anzufordern. Ferner ist zu beachten, dass die Oberflächenbeschichtung eine Schutzschicht für die darunterliegende Nutzschiicht aus Kork bzw. Linoleum ist und der normalen Abnutzung (Verschleiß) unterliegt. Der Verschleiß dieser Oberflächenbeschichtung ist daher kein Garantiefall. Zeigen sich Abnutzungserscheinungen, muss die Oberfläche rechtzeitig und im erforderlichen Maße fachge-

recht durch einen Fachbetrieb erneuert werden. Die Garantie erstreckt sich daher nicht auf Schäden, die aus einer unsachgemäßen Verlegung, unsachgemäßen Reinigung oder Pflege sowie einer nicht rechtzeitigen fachgerechten Instandhaltung der Oberflächenbeschichtung resultieren.

IV. Anmeldung des Garantiefalls: Jede Beanstandung muss bei MeisterWerke schriftlich unter Vorlage der Originalrechnung des Fachhändlers, die als Garantieurkunde gilt, erfolgen. Kann die Originalrechnung des Fachhändlers nicht mehr vorgelegt werden, ist ein Garantieanspruch ausgeschlossen. Nach Eingang der Anzeige bei MeisterWerke hat MeisterWerke innerhalb von vier Wochen dem Kunden gegenüber zu erklären, ob ein Garantiefall anerkannt wird. Erfolgt keine Mitteilung innerhalb dieser Frist, gilt der Garantiefall als abgelehnt. Während dieses Zeitraums ist MeisterWerke oder einem von ihr beauftragten Dritten die Besichtigung des beanstandeten Bodens vor Ort zu gewähren, um die Berechtigung des Anspruchs zu prüfen.

V. Garantieumfang: Bei einem anerkannten Garantiefall wird nach Wahl von MeisterWerke die nicht ordnungsgemäße Diele repariert oder alternativ hierzu gleichwertiges Ersatzmaterial – so weit als möglich aus dem gleichen Sortiment – für den jeweiligen Raum, in dem der Garantiefall aufgetreten ist, gestellt. Das Ersatzmaterial kann von dem Kunden kostenlos, unter Ausschluss aller weitergehenden Ansprüche, insbesondere solche auf Ersatz von Demontage-, Verlege- oder Folgekosten sowie auf Ersatz von Schäden, die nicht am Liefergegenstand selbst eingetreten sind, bei der ursprünglichen Verkaufsstelle, die sich aus der Originalrechnung ergibt, abgeholt werden.

VI. Verjährung des geltend gemachten Garantieanspruchs: Durch den Garantiefall verlängert sich die Garantiefrist nicht. Die Ansprüche aus dieser Garantie verjähren in sechs Monaten, beginnend mit dem Eingang der schriftlichen Beanstandung des Kunden bei MeisterWerke (siehe IV.), frühestens jedoch mit Ablauf der Garantiefrist.

Garantie auf Abriebfestigkeit für MeisterWerke-Design-, -Nadura- und -Laminatböden

I. Garantiefall: MeisterWerke Schulte GmbH, Johannes-Schulte-Allee 5, 59602 Rüthen-Meiste, gewährt über die gesetzlichen Rechte nach § 437 BGB (Nacherfüllung, Rücktritt, Minderung und Schadensersatz) hinaus eine Garantie nach Maßgabe der folgenden Garantiebedingungen auf den Boden dahingehend, dass es bei dem erworbenen Produkt innerhalb der Garantiedauer bei bestimmungsgemäßem Einsatz nicht zu einem Abrieb der Dekorschicht/Furnierschicht kommt. Als abgerieben gilt eine Stelle, deren Dekorschicht/Furnierschicht auf mindestens 1 cm² Fläche bis auf das Trägermaterial entfernt ist, wobei Abrieberscheinungen im Kantenbereich der einzelnen Bodendiele von der Garantie ausgenommen sind. Nicht bestimmungsgemäße Belastungen des Bodens sowie mechanische Beschädigungen und die nicht ordnungsgemäße Beachtung der MeisterWerke-Pflegeanleitung für den jeweiligen Boden schließen die Garantie aus.

Die Garantie gilt ausschließlich für Erste-Wahl-Produkte und die Verwendung in privaten bzw. gewerblichen Bereichen in Abhängigkeit der angegebenen Beanspruchungsklasse, mit Ausnahme von Feuchträumen wie z. B. Bad oder Sauna. Die Garantie gilt nur für Produkte, die innerhalb der Europäischen Union gekauft und verlegt wurden.

II. Garantiedauer: Die Garantiedauer ergibt sich aus der bei dem jeweiligen Produkt ausgelobten Garantiezeit für die konkrete, beschriebene Nutzungsart ab dem entsprechenden Kaufdatum.

III. Garantiebedingungen: Der Boden muss fachgerecht, insbesondere entsprechend der Verlegeanleitung, die jeder dritten Produktverpackung beiliegt, in den darin benannten, zugelassenen Einsatzbereichen verlegt worden sein. Insbesondere müssen die Hinweise in der Verlegeanleitung zu der Feuchtigkeitsüberprüfung der Unterböden und die Hinweise bei der Verlegung auf Fußbodenheizung beachtet werden. Das Material ist vor der Verlegung auf eventuelle Materialfehler/Beschädigungen zu prüfen. Ebenso hat die Pflege und Reinigung des Bodens entsprechend der dem Produkt beiliegenden Pflegeanleitung zu erfolgen. Sollten diese Verlege- und Pflegehinweise fehlen und/oder unvollständig sein, ist der Garantieberechtigte gehalten, diese Hinweise bei seinem Fachhändler oder unmittelbar bei MeisterWerke vor Beginn der Verlegung anzufordern.

IV. Anmeldung des Garantiefalls: Jede Beanstandung muss bei MeisterWerke schriftlich unter Vorlage der Originalrechnung des Fachhändlers, die als Garantieurkunde gilt, erfolgen. Kann die Originalrechnung des Fachhändlers nicht mehr vorgelegt werden, ist ein Garantieanspruch ausgeschlossen. Nach Eingang der Anzeige bei MeisterWerke hat MeisterWerke innerhalb von vier Wochen dem Kunden gegenüber zu erklären, ob ein Garantiefall anerkannt wird. Erfolgt keine Mitteilung innerhalb dieser Frist, gilt der Garantiefall als abgelehnt. Während dieses Zeitraums ist MeisterWerke oder einem von ihr beauftragten Dritten die Besichtigung des beanstandeten Bodens vor Ort zu gewähren, um die Berechtigung des Anspruchs zu prüfen.

V. Garantieumfang: Bei einem anerkannten Garantiefall wird nach Wahl von MeisterWerke die nicht ordnungsgemäße Diele repariert oder alternativ hierzu gleichwertiges Ersatzmaterial – so weit als möglich aus dem gleichen Sortiment – für den jeweiligen Raum, in dem der Garantiefall aufgetreten ist, gestellt. Das Ersatzmaterial kann von dem Kunden kostenlos, unter Ausschluss aller weitergehenden Ansprüche, insbesondere solche auf Ersatz von Demontage-, Verlege- oder Folgekosten sowie auf Ersatz von Schäden, die nicht am Liefergegenstand selbst eingetreten sind, bei der ursprünglichen Verkaufsstelle, die sich aus der Originalrechnung ergibt, abgeholt werden.

VI. Verjährung des geltend gemachten Garantieanspruchs: Durch den Garantiefall verlängert sich die Garantiefrist nicht. Die Ansprüche aus dieser Garantie verjähren in sechs Monaten, beginnend mit dem Eingang der schriftlichen Beanstandung des Kunden bei MeisterWerke (siehe IV.), frühestens jedoch mit Ablauf der Garantiefrist.

Garantie auf MeisterWerke-Leuchten, -Transformatoren, -Funkempfänger und -Funkhandsender

I. Garantiefall: MeisterWerke Schulte GmbH, Johannes-Schulte-Allee 5, 59602 Rüthen-Meiste, gewährt über die gesetzlichen Rechte nach § 437 BGB (Nacherfüllung, Rücktritt, Minderung und Schadensersatz) hinaus, eine Garantie nach Maßgabe der folgenden Garantiebedingungen. MeisterWerke garantiert bei bestimmungsgemäßem Gebrauch die Funktionalität der Leuchten, Transformatoren, Funkempfänger sowie Funkhandsender. Nicht abgedeckt durch die Garantie sind Schäden durch unsachgemäße Behandlung und unsachgemäßen Gebrauch, insbesondere nicht bestimmungsgemäße Anwendung von nicht vorgeschriebenen Leuchtmitteln sowie Farbveränderungen durch Licht. Ausgenommen sind ebenfalls Schäden infolge unsachgemäßen Einbaus in nicht geeignete Materialien sowie Beschädigungen durch Nicht-Einhaltung von Mindestabständen zu angestrahlten Oberflächen und Gegenständen. Die Garantie gilt ausschließlich für Erste-Wahl-Produkte. Die Garantie gilt nur für Produkte, die innerhalb der Europäischen Union gekauft und eingebaut wurden.

II. Garantiedauer: Die Garantiedauer ergibt sich aus der bei dem jeweiligen Produkt ausgelobten Garantiezeit ab dem entsprechenden Kaufdatum.

III. Garantiebedingungen: Die Lichtkomponenten müssen entsprechend den Verkaufsbedingungen und den dem Produkt beiliegenden Anweisungen, insbesondere entsprechend der DIN VDE 0100, in den zugelassenen Einsatzbereichen montiert worden sein. Insbesondere sollten Hinweise in der Montageanleitung zu der Beschaffenheit der Unterlattungen und die Hinweise bei der Montage in Feuchträumen beachtet werden. Das Material ist vor der Verlegung auf eventuelle Materialfehler/Beschädigungen zu prüfen. Ferner ist zu beachten, dass die Lichtkomponenten nur in für das MM Zeichen freigegebenen Materialien verbaut werden. Der Verschleiß von Leuchtmitteln ist kein Garantiefall.

IV. Anmeldung des Garantiefalls: Jede Beanstandung muss bei MeisterWerke schriftlich unter Vorlage der Originalrechnung des Fachhändlers, die als Garantieurkunde gilt, erfolgen. Kann die Originalrechnung des Fachhändlers nicht mehr vorgelegt werden, ist ein Garantieanspruch ausgeschlossen. Nach Eingang der Anzeige bei MeisterWerke hat MeisterWerke innerhalb von vier Wochen dem Kunden gegenüber zu erklären, ob ein Garantiefall anerkannt wird. Erfolgt keine Mitteilung innerhalb dieser Frist, gilt der Garantiefall als abgelehnt. Während dieses Zeitraums ist MeisterWerke oder einem von ihr beauftragten Dritten die Besichtigung der beanstandeten Lichtkomponenten vor Ort zu gewähren, um die Berechtigung des Anspruchs zu prüfen.

V. Garantieuumfang: Bei einem anerkannten Garantiefall wird nach Wahl von MeisterWerke die nicht ordnungsgemäße Lichtkomponente repariert oder alternativ hierzu gleichwertiges Ersatzmaterial – so weit als möglich aus dem gleichen Sortiment – für die gesamte zusammenhängende Fläche, in der der Garantiefall aufgetreten ist, gestellt. Das Ersatzmaterial kann von dem Kunden kostenlos, unter Ausschluss aller weitergehenden Ansprüche, insbesondere solche auf Ersatz von Demontage-, Verlege- oder Folgekosten sowie auf Ersatz von Schäden, die nicht am Liefergegenstand selbst eingetreten sind, bei der ursprünglichen Verkaufsstelle, die sich aus der Originalrechnung ergibt, abgeholt werden.

VI. Verjährung des geltend gemachten Garantieanspruchs: Durch den Garantiefall verlängert sich die Garantiefrist nicht. Die Ansprüche aus dieser Garantie verjähren in sechs Monaten, beginnend mit dem Eingang der schriftlichen Beanstandung des Kunden bei MeisterWerke (siehe IV.), frühestens jedoch mit Ablauf der Garantiefrist.

Allgemeine Lieferungs- und Zahlungsbedingungen (ALZ)

§ 1 Geltungsbereich

1. Die Lieferungen, Leistungen und Angebote des Verkäufers erfolgen ausschließlich aufgrund der nachstehenden "Allgemeinen Lieferungs- und Zahlungsbedingungen" (ALZ). Abweichenden Bedingungen, insbesondere Einkaufsbedingungen des Käufers wird hiermit widersprochen.

2. Sind die ALZ dem Käufer nicht mit dem Angebot zugegangen oder wurden sie ihm nicht bei anderer Gelegenheit übergeben, so finden sie im Rahmen einer laufenden Geschäftsbeziehung unter Kaufleuten Anwendung, wenn er sie aus einer früheren Geschäftsverbindung kannte oder kennen musste und auch wenn der Verkäufer im Einzelfall nicht ausdrücklich auf ihre Einbeziehung hingewiesen hat.

§ 2 Angebot und Vertragsabschluss

1. Die Angebote des Verkäufers sind freibleibend und unverbindlich; sie beinhalten lediglich Aufforderungen, ein Angebot zu unterbreiten. Angebotserklärungen und sämtliche Bestellungen des Käufers bedürfen zur Rechtswirksamkeit der Bestätigung des Verkäufers in Schrift- oder Textform. Die termingemäße Ausführung der Bestellung gilt als Annahme des Auftrags. Dann gilt die Rechnung als Auftragsbestätigung.

2. Angaben in Prospekten, Werbekatalogen, Bestellformularen und ähnlichen Erklärungen werbenden Inhalts, insbesondere die darin enthaltenen Zeichnungen, Abbildungen, Maße, Gewichte oder sonstige Leistungsdaten sind nur dann verbindlich, wenn dies ausdrücklich schriftlich vereinbart wird.

3. Vereinbarungen mit Beauftragten bedürfen zu ihrer Gültigkeit der schriftlichen Bestätigung.

4. Kreuzen sich Bestätigungsschreiben der Parteien, die abweichende Bestimmungen enthalten, gelten die Bestimmungen des Verkäufers.

§ 3 Liefer- und Leistungszeit

1. Liefertermine oder -fristen, die verbindlich oder unverbindlich vereinbart werden können, bedürfen zu ihrer Wirksamkeit der Schrift- oder Textform. Teillieferungen sind in zumutbarem Umfang zulässig.

2. Die Transportkosten gehen zu Lasten des Käufers.

3. (1) Bei Liefer- und Leistungsverzögerungen, die der Verkäufer nach Ziffer 3 Abs.2 dieses Paragraphen nicht zu vertreten hat, verlängert sich die Liefer- bzw. Leistungsfrist – auch bei verbindlich vereinbarten Fristen und Terminen und innerhalb eines Verzuges – um den Zeitraum, in dem die Leistung vom Verkäufer nicht erbracht werden kann zuzüglich einer angemessenen Anlaufzeit. In diesen Fällen ist der Verkäufer berechtigt, hinsichtlich des noch nicht erfüllten Teils ganz oder teilweise vom Vertrag zurückzutreten. Ersatz für Schäden, die durch die Verlängerung der Lieferzeit oder die Befreiung des Verkäufers von seiner Verbindlichkeit entstehen, kann der Käufer nicht verlangen.

(2) Nicht zu vertreten hat der Verkäufer Ereignisse, die durch Umstände entstehen, die außerhalb seiner Einflußmöglichkeit liegen. Dazu gehören neben dem Eintritt höherer Gewalt insbesondere Streik, Aussperrung, Mobilmachung, behördliche Anordnung, unverschuldete Verzögerungen im Betriebsablauf, etc. Das gilt auch, wenn diese Ereignisse bei Lieferanten des Verkäufers oder bei deren Unterlieferanten eintreten.

(3) Der Verkäufer kann die Rechte aus Abs.1 nur geltend machen, wenn er den Käufer von dem Leistungshindernis unverzüglich nach dessen Entstehen unterrichtet hat.

(4) Besteht das Liefer- oder Leistungshindernis länger als drei Monate, ist der Käufer nach angemessener Nachfristsetzung berechtigt, hinsichtlich des noch nicht erfüllten Teils vom Vertrag zurückzutreten. Auf Verlangen des Verkäufers ist der Käufer verpflichtet innerhalb einer angemessenen Frist zu erklären, ob er weiterhin auf Lieferung besteht oder wegen der Verzögerung vom Vertrag zurücktritt.

4. Hält der Verkäufer aus anderen als den in § 3 Ziffer 3 genannten Gründen den Lieferungstermin oder die Leistungsfrist nicht ein, kann der Käufer die sich daraus ergebenden Rechte erst nach Ablauf einer angemessenen Nachfrist von mindestens 14 Tagen geltend machen.

5. Der Verkäufer haftet hinsichtlich rechtzeitiger Lieferung nur für eigenes Verschulden und das seiner Erfüllungsgehilfen. Für das Verschulden seiner Vorlieferanten hat er nicht einzustehen, da diese nicht seine Erfüllungsgehilfen sind. Der Verkäufer ist jedoch verpflichtet, auf Verlangen eventuelle ihm gegen seine Vorlieferanten zustehende Ansprüche an den Käufer abzutreten.

6. Nimmt der Käufer die bestellte Ware nicht zu dem vereinbarten Liefertermin ab oder weigert er sich, die Ware abzunehmen, ist er dem Verkäufer zum Schadensersatz verpflichtet. Der Schadensersatz beträgt 25 % des Nettoverkaufswertes der Ware. Dem Käufer bleibt es vorbehalten, das Entstehen eines geringeren Schadens nachzuweisen.

§ 4 Gefahrübergang

Die Vergütungsgefahr geht auf den Käufer über mit der Folge, dass dieser zur Entrichtung des Kaufpreises verpflichtet ist, sobald die Ware an die den Transport ausführende Person übergeben worden ist oder zwecks Versendung das Lager des Verkäufers verlassen hat. Falls der Versand ohne Verschulden des Verkäufers unmöglich wird, geht die Gefahr mit der Meldung der Versandbereitschaft auf den Käufer über.

§ 5 Zahlung

1. Die Rechnungen des Verkäufers sind acht Tage nach Rechnungsstellung abzüglich 3 % Skonto oder 30 Tage nach Rechnungsstellung ohne Abzug zahlbar.

2. Der Verkäufer ist berechtigt, trotz abweichender Bestimmungen des Käufers Zahlungen zunächst auf dessen ältere Schulden anzurechnen. Hiervon wird der Käufer informiert. Der Verkäufer darf Zahlungen zunächst auf Kosten, dann auf Zinsen und dann auf die Hauptforderung anrechnen.

3. Die Zahlung gilt erst dann als erfolgt, wenn der Verkäufer über den Betrag uneingeschränkt verfügen kann. Die Entgegennahme von Wechseln und Schecks erfolgt erfüllungshalber; Erfüllungswirkung tritt erst nach Einlösung ein.

4. Vom Zeitpunkt des Eintritts des Verzuges des Käufers ist der Verkäufer berechtigt, Zinsen in Höhe von 8 Prozentpunkten über dem jeweiligen Basiszinssatz als pauschalen Schadensersatz zu verlangen. Die Geltendmachung eines höheren Zinsschadens bleibt unberührt. Der Nachweis eines geringeren Schadens bleibt dem Käufer vorbehalten.

5. Wegen Mängeln oder sonstiger Beanstandungen darf der Käufer Zahlungen nur in einem der Leistungsstörung entsprechenden Umfang zurückbehalten. Über den Umfang entscheidet im Streitfall ein von der Industrie- und Handelskammer am Sitz des Verkäufers benannter Sachverständiger. Die Kosten für die Einschaltung des Sachverständigen tragen Käufer und Verkäufer zu gleichen Teilen.

§ 6 Mängelhaftung

1. Der Verkäufer übernimmt die Gewähr, dass die verkauften Produkte frei von Fabrikations- und Materialmängeln sind.

2. Werden die Verlege- und Montageanleitungen des Verkäufers nicht befolgt, Änderungen an Produkten vorgenommen, Teile ausgewechselt oder Verbrauchsmaterialien verwendet, die nicht den Originalspezifikationen entsprechen, so entfällt jegliche Mängelhaftung, wenn der Käufer eine entsprechende substantiierte Behauptung, dass erst einer dieser Umstände den Mangel herbei geführt hat, nicht widerlegt. Der Käufer verpflichtet sich, die Verlege- oder Montageanleitung des Verkäufers vollständig und unverändert an einen Verbraucher als Endabnehmer weiterzugeben.

3. Der Käufer hat die empfangene Ware unverzüglich auf Menge und Beschaffenheit zu untersuchen. Es gelten die §§ 377, 378 HGB mit der Maßgabe, dass der Käufer Mängelrügen innerhalb von 10 Tagen nach Eingang der Ware am Bestimmungsort bei dem Verkäufer schriftlich und spezifiziert anzuzeigen hat. Stellt der Käufer Mängel der Ware fest, darf er nicht darüber verfügen, d.h. sie darf nicht geteilt, weiterverkauft bzw. weiterverarbeitet werden, bis eine Einigung über die Abwicklung der Reklamation erzielt ist.

4. Bei berechtigten Beanstandungen ist der Verkäufer berechtigt, unter Berücksichtigung der Art des Mangels und der berechtigten Interessen des Käufers die Art der Nacherfüllung (Ersatzlieferung, Nachbesserung) festzulegen. Zur Nacherfüllung hat der Käufer dem Verkäufer die nach billigem Ermessen erforderliche Frist, mindestens jedoch 14 Tage, zu gewähren. Beim Fehlschlagen der Nacherfüllung ist der Käufer berechtigt, alle gesetzlichen Gewährleistungsrechte geltend zu machen.

5. Über einen bei einem Verbraucher eintretenden Gewährleistungsfall hat der Käufer den Verkäufer unverzüglich zu informieren. Die Information muss hierbei den Namen und die Anschrift des Verbrauchers, den Ort, an dem sich das vom Verkäufer gelieferte Material befindet, eine genaue Beschreibung des vom Verbraucher gerügten Mangels sowie den Zeitpunkt des Gefahrübergangs auf den Verbraucher (Übergabe/Lieferung des Materials an den Verbraucher) enthalten. Die Information hat so rechtzeitig zu erfolgen, dass der Verkäufer noch vor Ablauf einer vom Verbraucher gesetzten Frist das vom Verbraucher gerügte Material zur Beweissicherung in Augenschein nehmen kann.

6. Gewährleistungsansprüche gegen den Verkäufer stehen nur dem unmittelbaren Käufer zu und sind nicht abtretbar.

7. Aufgrund unterschiedlicher klimatischer Verhältnisse haftet der Verkäufer nicht für die Beschaffenheit von melaminharzbeschichteten Produkten, wenn sie außerhalb Deutschlands verwendet werden, es sei denn, der vorgesehene Verwendungszweck und das Land, in dem die Produkte verwendet werden sollen, wurden dem Verkäufer vor Gebrauch schriftlich zur Kenntnis gebracht und die Eignung des Materials schriftlich durch den Verkäufer bestätigt.

8. Für Schadensersatzansprüche gilt § 8.

§ 7 Eigentumsvorbehalt

1. Bis zur Erfüllung aller Forderungen (einschließlich sämtlicher Forderungen aus Kontokorrent), die dem Verkäufer aus jedem Rechtsgrund gegen den Käufer aus der Geschäftsverbindung zustehen, werden dem Verkäufer folgende Sicherheiten gewährt, die er auf Verlangen nach seiner Wahl freigeben wird, wenn und soweit ihr Wert die Gesamtforderung des Verkäufers aus der Geschäftsverbindung nachhaltig um mehr als 20 % übersteigt.

2. Die Ware bleibt Eigentum des Verkäufers. Verarbeitung oder Umbildung erfolgen stets für den Verkäufer als Hersteller, jedoch ohne Verpflichtung für ihn. Erlischt das Eigentum des Verkäufers durch Verbindung, so wird bereits jetzt vereinbart, dass das Eigentum des Käufers an der einheitlichen Sache wertanteilmäßig (Rechnungswert) an den Verkäufer übergeht. Der Käufer verwahrt das (Mit-) Eigentum des Verkäufers unentgeltlich. Ware, an der dem Verkäufer (Mit-) Eigentum zusteht, wird im folgenden als Vorbehaltsware bezeichnet.

3. Der Käufer ist berechtigt, die Vorbehaltsware im ordnungsgemäßen Geschäftsverkehr zu verarbeiten und zu veräußern, solange er nicht in Verzug ist. Verpfändungen oder Sicherungsübereignungen sind unzulässig. Die aus dem Weiterverkauf oder einem sonstigen Rechtsgrund bezüglich der Vorbehaltsware entstehenden Forderungen (einschließlich sämtlicher Saldoforderungen aus Konto korrent) tritt der Käufer bereits jetzt sicherungshalber in vollem Umfang an den Verkäufer ab. Der Verkäufer ermächtigt ihn widerruflich, die an den Verkäufer abgetretenen Forderungen für dessen Rechnung im eigenen Namen einzuziehen. Diese Einziehungsermächtigung kann nur widerrufen werden, wenn der Käufer seinen Zahlungsverpflichtungen nicht ordnungsgemäß nachkommt.

4. Bei Zugriffen Dritter auf die Vorbehaltsware, insbesondere Pfändungen, wird der Käufer auf das Eigentum des Verkäufers hinweisen und diesen unverzüglich benachrichtigen, damit der Verkäufer seine Eigentumsrechte durchsetzen kann. Soweit der Dritte nicht in der Lage ist, dem Verkäufer die in diesem Zusammenhang stehenden gerichtlichen oder außergerichtlichen Kosten zu erstatten, haftet hierfür der Käufer.

5. Bei vertragswidrigem Verhalten des Käufers - insbesondere Zahlungsverzug - ist der Verkäufer berechtigt, die Vorbehaltsware zurückzunehmen oder gegebenenfalls Abtretung der Herausgabeansprüche des Käufers gegen Dritte zu verlangen. In der Zurücknahme sowie in der Pfändung der Vorbehaltsware durch den Verkäufer liegt kein Rücktritt vom Verträge.

§ 8 Haftungsbeschränkung

1. Schadensersatz- und Aufwendungsersatzansprüche des Käufers (nachfolgend Schadensersatzansprüche), gleich aus welchem Rechtsgrund, insbesondere wegen Verletzung von Pflichten aus einem Schuldverhältnis und aus unerlaubter Handlung sind ausgeschlossen. Dies gilt nicht in Fällen der Übernahme einer Garantie oder eines Beschaffungsrisikos. Dies gilt ferner nicht, soweit nach gesetzlichen Vorschriften zwingend gehaftet wird, insbesondere nach dem Produkthaftungsgesetz, in Fällen groben Verschuldens, wegen Verletzung des Lebens, des Körpers oder der Gesundheit sowie der Verletzung wesentlicher Vertragspflichten. Der Schadensersatzanspruch für die Verletzung wesentlicher Vertragspflichten ist jedoch auf den vertragstypischen, vorhersehbaren Schaden begrenzt, soweit kein grobes Verschulden vorliegt oder wegen der Verletzung des Lebens, des Körpers oder der Gesundheit gehaftet wird. Eine Änderung der Beweislast zum Nachteil des Käufers ist damit nicht verbunden.

2. Diese Regelung gilt für den Käufer entsprechend.

§ 9 Internationales

Alle Streitigkeiten werden nach dem materiellen Recht der Bundesrepublik Deutschland entschieden. Die Anwendung der einheitlichen Gesetze über den internationalen Kauf beweglicher Sachen sowie über den Abschluss von internationalen Kaufverträgen über bewegliche Sachen sowie das UN-Kaufrecht ist ausgeschlossen.

§ 10 Erfüllungsort, Gerichtsstand und Teilnichtigkeit

1. Erfüllungsort und ausschließlicher Gerichtsstand für sämtliche zwischen den Parteien sich ergebende Streitigkeiten ist Rütten.

2. Sollte eine Bestimmung der ALZ oder eine Bestimmung im Rahmen sonstiger Vereinbarungen unwirksam sein oder werden, so wird hiervon die Wirksamkeit aller sonstigen Bestimmungen oder Vereinbarungen nicht berührt.



© 2016 by MeisterWerke Schulte GmbH
Farb- und Strukturabweichungen sind durch die drucktechnische Wiedergabe möglich,
Irrtum und Änderung vorbehalten.

MEISTER – eine Marke der MeisterWerke Schulte GmbH
Johannes-Schulte-Allee 5 | 59602 Rүthen-Meiste
Telefon +49 2952 816-0 | Fax +49 2952 816-66 | www.meister.com