Preisliste Classic 2016 | 2017

MEISTER

DE

gültig ab 15. Oktober 2016

Inhaltsverzeichnis

Longlife-Parkett Classic	4
Longlife-Parkett Classic PD 200	6
Longlife-Parkett Classic PD 150	8
Longlife-Parkett Classic PC 200	10
Designboden Classic	12
Designboden Classic DD 85 Designboden Classic DD 85 S	14
Designboden Classic DD 75 Designboden Classic DD 75 S	16
Designboden Classic DC 75 Designboden Classic DC 75 S	18
Korkboden Classic	20
Korkboden Classic KC 85 S	21
Laminat Classic	22
Laminat Classic LB 85	25
Laminat Classic LD 95 Laminat Classic LD 95 S	26
Laminat Classic LD 75 Laminat Classic LD 75 S	28
Laminat Classic LC 75 Laminat Classic LC 75 S	30
Laminat Classic LC 55 Laminat Classic LC 55 S	32
Licht, Leisten und Zubehör	34
Licht	35
Leisten	36
Leistenzubehör	48
Befestigungsklipps	52
Verlegezubehör	53
Unterlagsmaterialien (Dämmunterlagen)	54
Heizkörper-Rosetten Türstopper	55
Profile	57
Reinigungs- und Pflegemittel	64

Dekorpaneele Classic	68
Dekorpaneele Classic Bocado 300	69
Dekorpaneele Classic Bocado 250	70
Dekorpaneele Classic Bocado 200	71
Zubehör	72
Befestigungsmaterial Verlegezubehör	72
Licht	74
Licht-Technik	75
LED-Leuchten	76
Niedervolt-Leuchten	82
Zubehör	84
Leisten Zubehör	86
Leisten	87
Leistenzubehör Befestigungsklipps	91
Garantiebedingungen	92
Lieferungs- und Zahlungsbedingungen	95

Longlife-Parkett Classic

PD 200

| 1-Stab (Landhausdielen)
 | Oberfläche naturgeölt oder mattlackiert
 | Längsseitige V-Fuge
 | Klicksystem: Mastercllic Plus

| MEISTER-Longlife-Garantie* im
 Wohnbereich
 | Ca. 2,5 mm Edelholz-Nutzschicht

| Stärke: 13 mm
 | Deckmaß: 2200 × 180 mm

Seite 6–7

PD 150

| 1-Stab (Pocketdielen)
 | Oberfläche naturgeölt oder mattlackiert
 | Längsseitige V-Fuge
 | Klicksystem: Mastercllic Plus

| MEISTER-Longlife-Garantie* im
 Wohnbereich
 | Ca. 2,5 mm Edelholz-Nutzschicht

| Stärke: 13 mm
 | Deckmaß: 900 × 180 mm

Seite 8–79

PC 200

| 3-Stab (Schiffsboden)
 | Oberfläche naturgeölt oder lackiert
 | Klicksystem: Mastercllic Plus

| MEISTER-Longlife-Garantie* im
 Wohnbereich
 | Ca. 2,5 mm Edelholz-Nutzschicht

| Stärke: 13 mm
 | Deckmaß: 2400 × 200 mm

Seite 10–11

* Garantie gemäß MeisterWerke-Garantiebedingungen (siehe Seite 92).

Technische Informationen

Produkteigenschaften Longlife-Parkett Classic

| Der ideale Boden für alle trockenen Wohnbereiche wie etwa Wohnzimmer, Schlafzimmer sowie gewerbliche Bereiche mit mäßiger bis normaler Beanspruchung wie etwa Hotelzimmer. Nicht geeignet für die Verlegung in Feuchträumen (Bad, Sauna, etc.).

| Einfache und schnelle Verlegung.

| Hohe Passgenauigkeit und hoher Verlegekomfort durch stabilen Dreischichtaufbau mit HDF-Mittellage

| Geeignet zur Verlegung auf Warmwasser-Fußbodenheizung

Longlife-Parkett® 3-Schicht-Produktaufbau

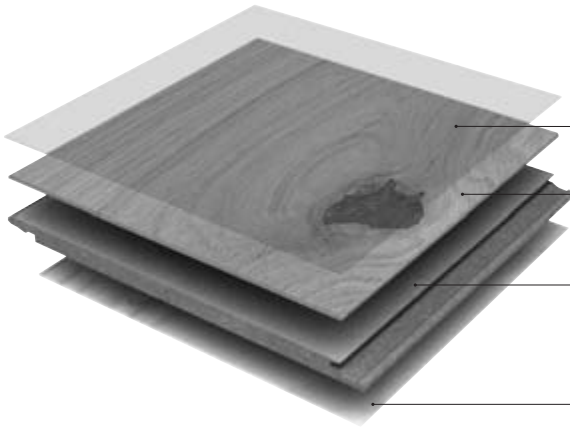

Weartec® Nature-Oberfläche

Natürliche Öle und Wachse dringen tief in das Holz ein und bilden eine schützende, atmungsaktive Oberfläche. Diese Form der Veredelung betont die Maserung sowie die Struktur, wirkt feuchtigkeitsregulierend und sorgt für ein gesundes Raumklima.

Duratec Plus-Oberfläche

7-fache Versiegelung mit formaldehydfreiem, zähelastischem, UV-gehärtetem Acryllack. Dieser Lack ist ökologisch unbedenklich und aufgrund seiner speziellen Zusammensetzung extrem strapazierfähig und pflegeleicht.

Edelholz-Nutzschicht

Aus 2,5 mm Echtholz.

Mittellage

Spezialverleimte HDF-Platte für eine einfache Verlegung, besondere Formstabilität und erhöhte Widerstandsfähigkeit gegen Eindrücke.

Gegenzug

Aus nordischem Fichtenfurnier für optimale Festigkeit.

Parkett-Sortierungen

Harmonisch: Die natürliche Mischung macht's: Für die Sortierung »harmonisch« wählen wir Edelhölzer mit ruhiger Optik sowie ausgewogenem und natürlichem Farbspiel. Sie enthalten wenig fest verwachsene Ast- oder Braunkernanteile und keine Splintanteile.

Lebhaft: In dieser Sortierung bieten wir bewusst Oberflächen mit Farb- und Strukturspiel, die den natürlichen Charakter des Holzes betonen. Gesunde Ast-, Splint- und Braunkernanteile gehören zum lebhaften Gesamtbild. Unsere Eiche-Landhausdielen und Eiche Maxi-Stäbe sind splintfrei. Astausbrüche werden fachmännisch ausgespachtelt. Kleine nicht spachtelfähige Risse und Äste können vorkommen.

Markant: Ein interessantes, kräftiges Farb- und Strukturspiel betont den markanten Charakter der Bodenfläche. Splint- und Braunkernanteile sowie markante Äste und vereinzelte Risse bestimmen das ausdrucksstarke Bodenbild. Astausbrüche und Risse werden fachmännisch ausgespachtelt. Kleine nicht spachtelfähige Risse und Äste können vorkommen.

Rustikal: In dieser Sortierung bieten wir bewusst Oberflächen mit starkem Farb- und Strukturspiel, die den natürlichen Charakter des Holzes betonen. Größere Äste, vereinzelte Risse und Splintanteile gehören zum rustikalen Gesamtbild. Astausbrüche und Risse werden fachmännisch ausgespachtelt. Kleine nicht spachtelfähige Risse und Äste können vorkommen.

Longlife-Parkett Classic | naturgeölt

PD 200



DE 102006037614 B3/WO 2008/017301



längsseitige V-Fuge

Holzart		Struktur	Sortierung	Optik	Artikel-Nr.	€/m ² zzgl. MwSt.	€/m ² inkl. MwSt.	Farb-Nr. Leisten
Eiche rustikal	8166	gebürstet	rustikal	1-Stab	5341 00 8166	44,92	53,45	1084
Eiche rustikal arcticweiß	8455	gebürstet	rustikal	1-Stab	5341 00 8455	45,76	54,45	1156
Eiche rustikal cremeweiß	8456	gebürstet	rustikal	1-Stab	5341 00 8456	45,76	54,45	1158
Eiche rustikal goldbraun	8485	gebürstet	rustikal	1-Stab	5341 00 8485	45,76	54,45	1180
Eiche rustikal karamell	8457	gebürstet	rustikal	1-Stab	5341 00 8457	45,76	54,45	1157
Eiche rustikal pure	8484	gebürstet	rustikal	1-Stab	5341 00 8484	45,76	54,45	1177

Farblich passende Leisten ab Seite 38

Gesamtstärke	Deckmaß	Stärke Nutzschiene	Verpackungseinheit VPE	Gewicht pro VPE	Verpackungseinheit PAL	Gewicht pro Palette
13 mm	2200 × 180 mm	ca. 2,5 mm	Pakete à 4 Stück = ca. 1,58 m ²	ca. 17,5 kg	48 Pakete = ca. 76,03 m ²	ca. 870 kg

(Abgabe nur in vollen VPE)

Longlife-Parkett | 1-Stab (Landhausdielen)

Longlife-Parkett Classic | mattlackiert

PD 200



DE 102006037614 B3/WO 2008/017301



längsseitige V-Fuge

Holzart	Struktur	Sortierung	Optik	Artikel-Nr.	€/m ² zzgl. MwSt.	€/m ² inkl. MwSt.	Farb-Nr. Leisten
Eiche rustikal	8137 gebürstet	rustikal	1-Stab	5385 00 8137	42,39	50,45	001
Eiche rustikal arcticweiß	8488 gebürstet	rustikal	1-Stab	5385 00 8488	43,24	51,45	1156
Eiche rustikal cremeweiß	8489 gebürstet	rustikal	1-Stab	5385 00 8489	43,24	51,45	1154
Eiche rustikal goldbraun	8487 gebürstet	rustikal	1-Stab	5385 00 8487	43,24	51,45	1180
Eiche rustikal karamell	8462 gebürstet	rustikal	1-Stab	5385 00 8462	43,24	51,45	1153
Eiche rustikal pure	8486 gebürstet	rustikal	1-Stab	5385 00 8486	43,24	51,45	1177

Farblich passende Leisten ab Seite 38

Gesamtstärke	Deckmaß	Stärke Nuttschicht	Verpackungseinheit VPE	Gewicht pro VPE	Verpackungseinheit PAL	Gewicht pro Palette
13 mm	2200 × 180 mm	ca. 2,5 mm	Pakete à 4 Stück = ca. 1,58 m ²	ca. 17,5 kg	48 Pakete = ca. 76,03 m ²	ca. 870 kg

(Abgabe nur in vollen VPE)

Longlife-Parkett Classic | naturgeölt

PD 150



DE 102006037614 B3/WO 2008/017301



The mark of responsible forestry



längsseitige V-Fuge

Holzart	Struktur	Sortierung	Optik	Artikel-Nr.	€/m ² zzgl. MwSt.	€/m ² zzgl. MwSt.	Farb-Nr. Leisten
Eiche markant	8532 gebürstet	markant	1-Stab	5386 00 8532	41,97	49,95	1084
Eiche markant cremeweiß	8535 gebürstet	markant	1-Stab	5386 00 8535	42,82	50,95	1158
Eiche markant goldbraun	8533 gebürstet	markant	1-Stab	5386 00 8533	42,82	50,95	1180
Eiche markant karamell	8534 gebürstet	markant	1-Stab	5386 00 8534	42,82	50,95	1157

Farblich passende Leisten ab Seite 38

Gesamtstärke	Deckmaß	Stärke Nutzschrift	Verpackungseinheit VPE	Gewicht pro VPE	Verpackungseinheit PAL	Gewicht pro Palette
13 mm	900 × 180 mm	ca. 2,5 mm	Pakete à 6 Stück = ca. 0,97 m ²	ca. 10 kg	60 Pakete = ca. 58,32 m ²	ca. 630 kg

(Abgabe nur in vollen VPE)

Longlife-Parkett | 1-Stab (Pocketdiele)

Longlife-Parkett Classic | mattlackiert

PD 150



DE 102006037614 B3/WO 2008/017301



längsseitige V-Fuge

Holzart	Struktur	Sortierung	Optik	Artikel-Nr.	€/m ² zzgl. MwSt.	€/m ² inkl. MwSt.	Farb-Nr. Leisten
Eiche markant	8536 gebürstet	markant	1-Stab	5387 00 8536	39,45	46,95	001
Eiche markant cremeweiß	8539 gebürstet	markant	1-Stab	5387 00 8539	40,29	47,95	1154
Eiche markant goldbraun	8537 gebürstet	markant	1-Stab	5387 00 8537	40,29	47,95	1180
Eiche markant karamell	8538 gebürstet	markant	1-Stab	5387 00 8538	40,29	47,95	1153

Farblich passende Leisten ab Seite 38

Gesamtstärke	Deckmaß	Stärke Nutzschiicht	Verpackungseinheit VPE	Gewicht pro VPE	Verpackungseinheit PAL	Gewicht pro Palette
13 mm	900 × 180 mm	ca. 2,5 mm	Pakete à 6 Stück = ca. 0,97 m ²	ca. 10 kg	60 Pakete = ca. 58,32 m ²	ca. 630 kg

(Abgabe nur in vollen VPE)

Longlife-Parkett Classic | naturgeölt

PC 200



DE 102006037614 B3/WO 2008/017301



The mark of responsible forestry



Ausnahme Eiche kerngeräuchert



Holzart	Struktur	Sortierung	Optik	Artikel-Nr.	€/m ² zzgl. MwSt.	€/m ² inkl. MwSt.	Farb-Nr. Leisten
Ahorn kanadisch lebhaft		lebhaft	3-Stab	5340 00 8177	39,45	46,95	027
Buche lebhaft		lebhaft	3-Stab	5340 00 8178	24,33	28,95	020
Buche lebhaft gedämpft		lebhaft	3-Stab	5340 00 8186	24,33	28,95	019
Eiche lebhaft	gebürstet	lebhaft	3-Stab	5340 00 8187	30,21	35,95	1084
Eiche lebhaft cremeweiß	gebürstet	lebhaft	3-Stab	5340 00 8349	31,05	36,95	1085
Eiche lebhaft goldbraun	gebürstet	lebhaft	3-Stab	5340 00 8475	31,05	36,95	1180
Eiche lebhaft kerngeräuchert	gebürstet	lebhaft	3-Stab	5340 00 8470	38,61	45,95	1009
Eiche lebhaft pure	gebürstet	lebhaft	3-Stab	5340 00 8471	31,05	36,95	1177
Eiche lebhaft tabakgrau	gebürstet	lebhaft	3-Stab	5340 00 8474	31,05	36,95	1164
Lärche lebhaft	gebürstet	lebhaft	3-Stab	5340 00 8472	29,37	34,95	1178
Lärche lebhaft goldbraun	gebürstet	lebhaft	3-Stab	5340 00 8473	30,21	35,95	1179

Farblich passende Leisten ab Seite 38

Gesamtstärke	Deckmaß	Stärke Nutzschrift	Verpackungseinheit VPE	Gewicht pro VPE	Verpackungseinheit PAL	Gewicht pro Palette
13 mm	2400 × 200 mm	ca. 2,5 mm	Pakete à 4 Stück = ca. 1,92 m ²	ca. 20 kg	48 Pakete = ca. 92,16 m ²	ca. 990 kg

(Abgabe nur in vollen VPE)

Longlife-Parkett | 3-Stab (Schiffsboden)

Longlife-Parkett Classic | lackiert

PC 200



DE 102006037614 B3/WO 2008/017301



The mark of responsible forestry

Ausnahme Eiche
kerngeräuchert

Holzart	Struktur	Sortierung	Optik	Artikel-Nr.	€/m ² zzgl. MwSt.	€/m ² inkl. MwSt.	Farb-Nr. Leisten
Ahorn kanadisch harmonisch ¹	943	harmonisch	3-Stab	5319 00 943	36,93	43,95	027
Ahorn kanadisch lebhaft ¹	934	lebhaft	3-Stab	5319 00 934	36,09	42,95	027
Buche harmonisch ¹	913	harmonisch	3-Stab	5319 00 913	21,81	25,95	020
Buche harmonisch gedämpft ¹	928	harmonisch	3-Stab	5319 00 928	21,81	25,95	019
Buche lebhaft ¹	918	lebhaft	3-Stab	5319 00 918	20,97	24,95	020
Buche lebhaft gedämpft ¹	921	lebhaft	3-Stab	5319 00 921	20,97	24,95	019
Eiche harmonisch ¹	910	harmonisch	3-Stab	5319 00 910	27,69	32,95	001
Eiche harmonisch kerngeräuchert ¹	8021 gebürstet	harmonisch	3-Stab	5319 00 8021	36,09	42,95	1009
Eiche lebhaft ¹	903	lebhaft	3-Stab	5319 00 903	26,85	31,95	001
Eiche lebhaft arcticweiß ¹	8458	lebhaft	3-Stab	5319 00 8458	27,69	32,95	1156
Eiche lebhaft creme gekälkt ¹	8481	lebhaft	3-Stab	5319 00 8481	28,53	33,95	1184
Eiche lebhaft cremeweiß ¹	8460	lebhaft	3-Stab	5319 00 8460	27,69	32,95	1154
Eiche lebhaft gekälkt ¹	8479	lebhaft	3-Stab	5319 00 8479	27,69	32,95	1182
Eiche lebhaft karamell ¹	8459	lebhaft	3-Stab	5319 00 8459	27,69	32,95	1153
Eiche lebhaft kerngeräuchert ¹	8105 gebürstet	lebhaft	3-Stab	5319 00 8105	35,25	41,95	1009
Eiche lebhaft polarweiß ¹	8452 gebürstet	lebhaft	3-Stab	5319 00 8452	27,69	32,95	1079
Eiche lebhaft pure ¹	8478 gebürstet	lebhaft	3-Stab	5319 00 8478	27,69	32,95	1177
Eiche lebhaft weiß gekälkt ¹	8480	lebhaft	3-Stab	5319 00 8480	28,53	33,95	1187
Esche lebhaft weiß ¹	8476	lebhaft	3-Stab	5319 00 8476	26,01	30,95	1181
Kirschbaum amerikanisch harmonisch ¹	945	harmonisch	3-Stab	5319 00 945	41,13	48,95	014
Nussbaum amerikanisch harmonisch	960	harmonisch	3-Stab	5319 00 960	50,38	59,95	015
Nussbaum amerikanisch markant	991	markant	3-Stab	5319 00 991	49,54	58,95	015

Farblich passende Leisten ab Seite 38

1) FSC® zertifiziert

Gesamtstärke	Deckmaß	Stärke Nuttschicht	Verpackungseinheit VPE	Gewicht pro VPE	Verpackungseinheit PAL	Gewicht pro Palette
13 mm	2400 × 200 mm	ca. 2,5 mm	Pakete à 4 Stück = ca. 1,92 m ²	ca. 20 kg	48 Pakete = ca. 92,16 m ²	ca. 990 kg

(Abgabe nur in vollen VPE)

Designboden Classic

DD 85 | DD 85 S

| 1-Stab (Landhausdielen)
| Beanspruchungsklasse 23|32
| Umlaufende Microfuge
| AquaSafe-Spezialplatte
| SilentTouch® Oberfläche

| Auf Wunsch mit Trittschallkaschierung
| Klicksystem: Multiclic
| MEISTER-Garantie*
15 Jahre im Wohnbereich,
5 Jahre im gewerblichen Bereich

| Stärke: 5 mm
(6 mm mit Trittschallkaschierung)
| Deckmaß: 1290 × 245 mm

Seite 14–15

DD 75 | DD 75 S

| 1-Stab (Landhausdielen)
| Beanspruchungsklasse 23|32
| Umlaufende Microfuge
| AquaSafe-Spezialplatte
| SilentTouch® Oberfläche

| Auf Wunsch mit Trittschallkaschierung
| Klicksystem: Multiclic
| MEISTER-Garantie*
15 Jahre im Wohnbereich,
5 Jahre im gewerblichen Bereich

| Stärke: 5 mm
(6 mm mit Trittschallkaschierung)
| Deckmaß: 1290 × 194 mm

Seite 16–17

DC 75 | DC 75 S

| Beanspruchungsklasse 23|32
| AquaSafe-Spezialplatte
| SilentTouch® Oberfläche
| Auf Wunsch mit Trittschallkaschierung

| Klicksystem: Multiclic
| MEISTER-Garantie*
15 Jahre im Wohnbereich,
5 Jahre im gewerblichen Bereich

| Stärke: 5 mm
(6 mm mit Trittschallkaschierung)
| Deckmaß: 1290 × 194 mm

Seite 18–19

* Garantie gemäß MeisterWerke-Garantiebedingungen (siehe Seite 93).

Technische Informationen

Produkteigenschaften Designboden Classic

| Der ideale Boden für alle Wohnbereiche sowie für gewerbliche Bereiche mit normaler Beanspruchung wie z. B. Büros, Warteräume und Boutiquen. Nicht geeignet zur Verlegung in Feuchträumen (Bad, Sauna, etc.). Für Behandlungsräume und Arztpraxen gelten gesonderte Anforderungen.

| Einfache und schnelle, leimlose Verlegung

| Hohe Passgenauigkeit und hoher Verlegekomfort durch mehrschichtigen Aufbau mit formstabiler AquaSafe-Spezialplatte

| SilentTouch-Oberfläche – 100% PVC-frei (ohne Weichmacher) und geruchsneutral

| Angenehm fußwarm, pflegeleicht und stapazierfähig

| Besonders renovierungsfreundlich und flexibel

| Schwer entflammbar (C_{fl}-s1 DIN EN 13501)

| Geeignet zur Verlegung auf Warmwasser-Fußbodenheizung

Designboden Classic Produktaufbau

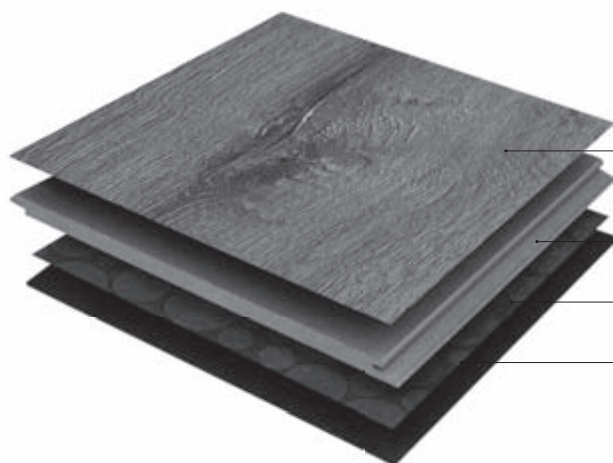

SilentTouch®-Oberfläche
– elastische Spezialfolie

AquaSafe-Spezialplatte

Gegenzug

integrierter Schallschutz bei
Classic DC 75 S
Classic DD 75 S
Classic DD 85 S

Oberflächen-Strukturen

Porensynchron (PS): Geprägte Oberflächen verleihen MEISTER-Designböden noch mehr Authentizität – ganz besonders beim Porensynchrondruck. Denn hier sind die Poren, Astfüllungen oder Risse individuell auf das darunterliegende Dekorbild abgestimmt. Unterschiedliche Tiefen und Glanzgrade bestimmen die Vielfalt der Synchronstrukturen und verleihen diesen Böden ihr besonders echtes Aussehen.

Rohholz-Pore (RP): Eine edle Oberflächen-Struktur, die das natürliche Erscheinungsbild unbehandelter oder naturgeölter Echthölzer nachempfunden. Bei dieser Technik unterstreichen feinste Hobelspuren optisch und haptisch die Anmutung frisch verschliffenen Holzes.

Woodfinish matt (WM): Ein tief geprägtes Relief unterstreicht den Verlauf der abgebildeten Holzfasern und vermittelt den Eindruck einer gebürsteten Holzoberfläche. Das matte Erscheinungsbild erzeugt sicht- und fühlbar den natürlichen Eindruck unbehandelten oder naturgeölten Echtholzes.

Stein-Pore (SP): Um diese ganz spezielle Optik zu erzielen, wird eine sichtbare und fühlbare Steinstruktur in die Oberfläche geprägt. Das Auge erkennt fast keinen Unterschied mehr zu echtem Steinboden.

Designboden Classic

DD 85

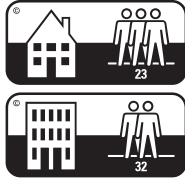

SilentTouch
Made under license from PurChem Systems, Inc. Patented

umlaufende Microfuge

Dekor		Optik	Struktur		Artikel-Nr.	€/m ² zzgl. MwSt.	€/m ² inkl. MwSt.	Farb-Nr. Leisten
Atelier	6980	1-Stab	Steinporen-Struktur	Dekor	5919 00 6980	25,17	29,95	6980
Eiche Daytona	6982	1-Stab	Porensynchron-Struktur	Holznachbildung	5919 00 6982	25,17	29,95	6982
Eiche Long Beach	6981	1-Stab	Porensynchron-Struktur	Holznachbildung	5919 00 6981	25,17	29,95	6981
Grey County	6962	1-Stab	Woodfinish-Matt-Struktur	Dekor	5919 00 6962	25,17	29,95	6962
Keramika	6979	1-Stab	Steinporen-Struktur	Dekor	5919 00 6979	25,17	29,95	6979
Schiefer	6978	1-Stab	Steinporen-Struktur	Nachbildung	5919 00 6978	25,17	29,95	6978
Smokey Wood dark	6964	1-Stab	Woodfinish-Matt-Struktur	Holznachbildung	5919 00 6964	25,17	29,95	6964
Smokey Wood light	6963	1-Stab	Woodfinish-Matt-Struktur	Holznachbildung	5919 00 6963	25,17	29,95	6963
White Island	6961	1-Stab	Woodfinish-Matt-Struktur	Dekor	5919 00 6961	25,17	29,95	6961
Zimteiche	6965	1-Stab	Porensynchron-Struktur	Holznachbildung	5919 00 6965	25,17	29,95	6965

Farblich passende Leisten ab Seite 41

Bei der Verlegung sind eine Dämmunterlage mit der Druckstabilität > 60 kPa (CS-Wert) und der abgestimmte Schlagklotz 5 mm erforderlich (siehe Seite 53 | 54).
Passende Aluminiumprofile siehe Seite 61.
Bitte bei der Bestellung berücksichtigen.

Gesamtstärke	Deckmaß	Verpackungseinheit VPE	Gewicht pro VPE	Verpackungseinheit PAL	Gewicht pro Palette
5 mm	1290 × 245 mm	Pakete à 10 Stück = ca. 3,16 m ²	ca. 15,5 kg	36 Pakete = ca. 113,80 m ²	ca. 590 kg

(Abgabe nur in vollen VPE)

Designboden

Designboden Classic

DD 85 S



SilentTouch
Made under license from PurChem Systems, Inc. Patented

umlaufende Microfuge

Dekor	Optik	Struktur	Artikel-Nr.	€/m ² zzgl. MwSt.	€/m ² inkl. MwSt.	Farb-Nr. Leisten
Atelier	6980	1-Stab Steinporen-Struktur	Dekor 5930 00 6980	28,95	34,45	6980
Eiche Daytona	6982	1-Stab Porensynchron-Struktur	Holznachbildung 5930 00 6982	28,95	34,45	6982
Eiche Long Beach	6981	1-Stab Porensynchron-Struktur	Holznachbildung 5930 00 6981	28,95	34,45	6981
Grey County	6962	1-Stab Woodfinish-Matt-Struktur	Dekor 5930 00 6962	28,95	34,45	6962
Keramika	6979	1-Stab Steinporen-Struktur	Dekor 5930 00 6979	28,95	34,45	6979
Schiefer	6978	1-Stab Steinporen-Struktur	Nachbildung 5930 00 6978	28,95	34,45	6978
Smokey Wood dark	6964	1-Stab Woodfinish-Matt-Struktur	Holznachbildung 5930 00 6964	28,95	34,45	6964
Smokey Wood light	6963	1-Stab Woodfinish-Matt-Struktur	Holznachbildung 5930 00 6963	28,95	34,45	6963
White Island	6961	1-Stab Woodfinish-Matt-Struktur	Dekor 5930 00 6961	28,95	34,45	6961
Zimteiche	6965	1-Stab Porensynchron-Struktur	Holznachbildung 5930 00 6965	28,95	34,45	6965

Farblich passende Leisten ab Seite 41

Bei der Verlegung ist der abgestimmte Schlagklotz 5 mm erforderlich (siehe Seite 53).
Passende Aluminiumprofile siehe Seite 61.
Bitte bei der Bestellung berücksichtigen.

Gesamtstärke	Deckmaß	Verpackungseinheit VPE	Gewicht pro VPE	Verpackungseinheit PAL	Gewicht pro Palette
6 mm	1290 × 245 mm	Pakete à 8 Stück = ca. 2,53 m ²	ca. 16 kg	36 Pakete = ca. 91,01 m ²	ca. 610 kg

(Abgabe nur in vollen VPE)

Designboden Classic

DD 75

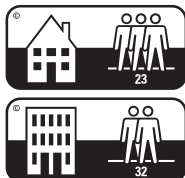

SilentTouch
Made under license from PurChem Systems, Inc. Patented

umlaufende Microfuge

Dekor		Optik	Struktur		Artikel-Nr.	€/m ² zzgl. MwSt.	€/m ² inkl. MwSt.	Farb-Nr. Leisten
Eiche Catalana	6968	1-Stab	Rohholz-Poren-Struktur	Holznachbildung	5917 00 6968	24,33	28,95	6968
Eiche Cortona	6967	1-Stab	Rohholz-Poren-Struktur	Holznachbildung	5917 00 6967	24,33	28,95	6967
Eiche Reserva	6966	1-Stab	Porensynchron-Struktur	Holznachbildung	5917 00 6966	24,33	28,95	6966
Grey County	6962	1-Stab	Woodfinish-Matt-Struktur	Dekor	5917 00 6962	24,33	28,95	6962
White Island	6961	1-Stab	Woodfinish-Matt-Struktur	Dekor	5917 00 6961	24,33	28,95	6961
Zimteiche	6965	1-Stab	Porensynchron-Struktur	Holznachbildung	5917 00 6965	24,33	28,95	6965

Farblich passende Leisten ab Seite 41

Bei der Verlegung sind eine Dämmunterlage mit der Druckstabilität > 60 kPa (CS-Wert) und der abgestimmte Schlagklotz 5 mm erforderlich (siehe Seite 53 | 54).
Passende Aluminiumprofile siehe Seite 61.
Bitte bei der Bestellung berücksichtigen.

Gesamtstärke	Deckmaß	Verpackungseinheit VPE	Gewicht pro VPE	Verpackungseinheit PAL	Gewicht pro Palette
5 mm	1290 × 194 mm	Pakete à 12 Stück = ca. 3,00 m ²	ca. 15 kg	36 Pakete = ca. 108,11 m ²	ca. 570 kg

(Abgabe nur in vollen VPE)

Designboden

Designboden Classic

DD 75 S



SilentTouch
Made under license from PurChem Systems, Inc. Patented

umlaufende Microfuge

Dekor		Optik	Struktur		Artikel-Nr.	€/m ² zzgl. MwSt.	€/m ² inkl. MwSt.	Farb-Nr. Leisten
Eiche Catalana	6968	1-Stab	Rohholz-Poren-Struktur	Holznachbildung	5918 00 6968	28,11	33,45	6968
Eiche Cortona	6967	1-Stab	Rohholz-Poren-Struktur	Holznachbildung	5918 00 6967	28,11	33,45	6967
Eiche Reserva	6966	1-Stab	Porensynchron-Struktur	Holznachbildung	5918 00 6966	28,11	33,45	6966
Grey County	6962	1-Stab	Woodfinish-Matt-Struktur	Dekor	5918 00 6962	28,11	33,45	6962
White Island	6961	1-Stab	Woodfinish-Matt-Struktur	Dekor	5918 00 6961	28,11	33,45	6961
Zimteiche	6965	1-Stab	Porensynchron-Struktur	Holznachbildung	5918 00 6965	28,11	33,45	6965

Farblich passende Leisten ab Seite 41

Bei der Verlegung ist der abgestimmte Schlagklotz 5 mm erforderlich (siehe Seite 53).
Passende Aluminiumprofile siehe Seite 61.
Bitte bei der Bestellung berücksichtigen.

Gesamtstärke	Deckmaß	Verpackungseinheit VPE	Gewicht pro VPE	Verpackungseinheit PAL	Gewicht pro Palette
6 mm	1290 × 194 mm	Pakete à 10 Stück = ca. 2,50 m ²	ca. 16 kg	36 Pakete = ca. 90,11 m ²	ca. 600 kg

(Abgabe nur in vollen VPE)

Designboden Classic

DC 75

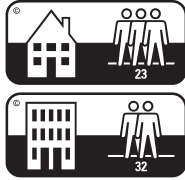

SilentTouch
Made under license from PurChem Systems, Inc. Patented

Dekor		Optik	Struktur		Artikel-Nr.	€/m ² zzgl. MwSt.	€/m ² inkl. MwSt.	Farb-Nr. Leisten
Ahorn	202	3-Stub	Rohholz-Poren-Struktur	Holznachbildung	5915 00 202	23,49	27,95	202
Buche	6201	3-Stub	Rohholz-Poren-Struktur	Holznachbildung	5915 00 6201	23,49	27,95	6201
Eiche natur	6067	3-Stub	Woodfinish-Matt-Struktur	Holznachbildung	5915 00 6067	23,49	27,95	6067
Nussbaum	211	3-Stub	Rohholz-Poren-Struktur	Holznachbildung	5915 00 211	23,49	27,95	211

Farblich passende Leisten ab Seite 41

Bei der Verlegung sind eine Dämmunterlage mit der Druckstabilität > 60 kPa (CS-Wert) und der abgestimmte Schlagklotz 5 mm erforderlich (siehe Seite 53–54).
Passende Aluminiumprofile siehe Seite 61.
Bitte bei der Bestellung berücksichtigen.

Gesamtstärke	Deckmaß	Verpackungseinheit VPE	Gewicht pro VPE	Verpackungseinheit PAL	Gewicht pro Palette
5 mm	1290 × 194 mm	Pakete à 12 Stück = ca. 3,00 m ²	ca. 15 kg	36 Pakete = ca. 108,11 m ²	ca. 570 kg

(Abgabe nur in vollen VPE)

Designboden

Designboden Classic

DC 75 S



SilentTouch
Made under license from PurChem Systems, Inc. Patented

Dekor		Optik	Struktur		Artikel-Nr.	€/m ² zzgl. MwSt.	€/m ² inkl. MwSt.	Farb-Nr. Leisten
Ahorn	202	3-Stab	Rohholz-Poren-Struktur	Holznachbildung	5916 00 202	27,27	32,45	202
Buche	6201	3-Stab	Rohholz-Poren-Struktur	Holznachbildung	5916 00 6201	27,27	32,45	6201
Eiche natur	6067	3-Stab	Woodfinish-Matt-Struktur	Holznachbildung	5916 00 6067	27,27	32,45	6067
Nussbaum	211	3-Stab	Rohholz-Poren-Struktur	Holznachbildung	5916 00 211	27,27	32,45	211

Farblich passende Leisten ab Seite 41

Bei der Verlegung ist der abgestimmte Schlagklotz 5 mm erforderlich (siehe Seite 53).

Passende Aluminiumprofile siehe Seite 61.

Bitte bei der Bestellung berücksichtigen.

Gesamtstärke	Deckmaß	Verpackungseinheit VPE	Gewicht pro VPE	Verpackungseinheit PAL	Gewicht pro Palette
6 mm	1290 × 194 mm	Pakete à 10 Stück = ca. 2,50 m ²	ca. 16 kg	36 Pakete = ca. 90,11 m ²	ca. 600 kg

(Abgabe nur in vollen VPE)

Technische Informationen

Produkteigenschaften Korkboden Classic

| Der ideale Boden für den privaten Wohnbereich wie etwa Wohnzimmer, Schlafzimmer oder Kinderzimmer. Nicht geeignet für die Verlegung in Feuchträumen (Bad, Sauna, etc.).
| Einfache und schnelle, leimlose Verlegung.
| Hohe Passgenauigkeit und hoher Verlegekomfort durch stabilen Dreischichtaufbau mit HDF-Mittellage

| Angenehm fußwarm und pflegeleicht
| Erzeugt angenehmes Raumklima
| Geeignet zur Verlegung auf Warmwasser-Fußbodenheizung

Korkboden Classic

KC 85 S

| Beanspruchungsklasse 23
| Oberfläche mattlackiert
| Mit Trittschallkaschierung 1 mm Kork
| Klicksystem: Mastercllic Plus

| MEISTER-Garantie* 10 Jahre im Wohnbereich
| Ca. 2,5 mm Kork-Nutzschicht

| Stärke: ca. 10 mm
| Deckmaß: 910 x 304 mm

Korkboden Classic Produktaufbau

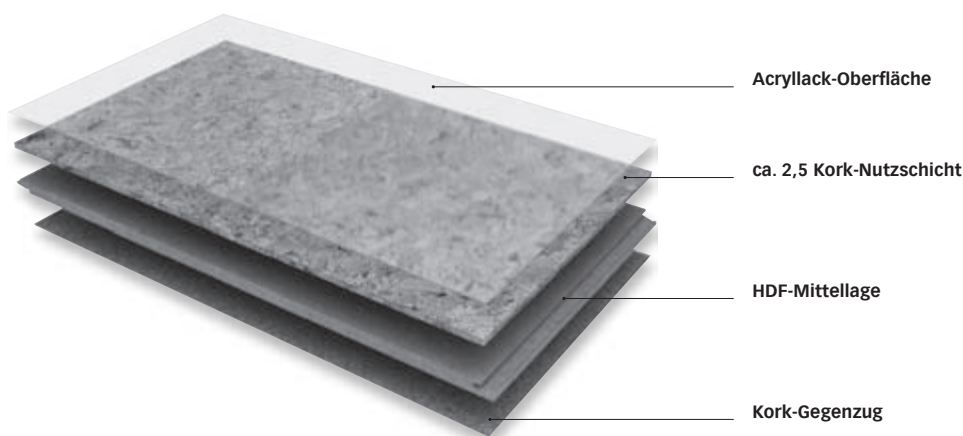

Korkboden

Korkboden Classic | mattlackiert

KC 85 S

MASTERCLICPLUS[®]

DE 102006037614 B3/WO 2008/017301



		Artikel-Nr.	€/m ² zzgl. MwSt.	€/m ² inkl. MwSt.	Farb-Nr. Leisten
Struktur fein	6828	5616 00 6828	18,45	21,95	1023
Struktur fein creme	6815	5616 00 6815	20,13	23,95	1220
Struktur fein cremeweiß	6816	5616 00 6816	20,13	23,95	1221
Struktur fein hellgrau	6818	5616 00 6818	20,13	23,95	1223
Struktur grob	6827	5616 00 6827	27,69	32,95	1023
Vintage weißgrau	6817	5616 00 6817	27,69	32,95	1222

Farblich passende Leisten ab Seite 43

Gesamtstärke	Deckmaß	Stärke Nutzschiicht	Verpackungseinheit VPE	Gewicht pro VPE	Verpackungseinheit PAL	Gewicht pro Palette
10 mm	910 × 304 mm	ca. 2,5 mm	Pakete à 7 Stück = ca. 1,94 m ²	ca. 14 kg	32 Pakete = ca. 61,95 m ²	ca. 480 kg

(Abgabe nur in vollen VPE)

Laminat Classic**LB 85**

| Beanspruchungsklasse 23 | 32
 | Umlaufende V-Fuge
 | Klicksystem: Mastercllic Plus

| MEISTER-Garantie*
 20 Jahre im Wohnbereich
 5 Jahre im gewerblichen Bereich

| Stärke: 8 mm
 | Deckmaß: 853 × 395 mm

Seite 25

LD 95 | LD 95 S

| 1-Stab (Landhausdielen)
 | Beanspruchungsklasse 23 | 32
 | Umlaufende V-Fuge
 | Auf Wunsch mit Trittschallkaschierung

| Klicksystem: Mastercllic Plus
 | MEISTER-Garantie*
 20 Jahre im Wohnbereich
 5 Jahre im gewerblichen Bereich

| Stärke: 8 mm
 (9,5 mm mit Trittschallkaschierung)
 | Deckmaß: 2052 × 220 mm

Seite 26–27

LD 75 | LD 75 S

| 1-Stab (Landhausdielen)
 | Beanspruchungsklasse 23 | 32
 | Umlaufende V-Fuge
 | Auf Wunsch mit Trittschallkaschierung

| Klicksystem: Multiclic
 | MEISTER-Garantie*
 20 Jahre im Wohnbereich
 5 Jahre im gewerblichen Bereich

| Stärke: 8 mm
 (9,5 mm mit Trittschallkaschierung)
 | Deckmaß: 1288 × 198 mm

Seite 28–29

* Garantie gemäß MeisterWerke-Garantiebedingungen (siehe Seite 93).

LC 75 | LC 75 S

| 1-Stab | 2-Stab | 3-Stab

| Beanspruchungsklasse 23 | 32

| Auf Wunsch mit Trittschallkaschierung

| Klicksystem: Multiclic

| MEISTER-Garantie*

20 Jahre im Wohnbereich

5 Jahre im gewerblichen Bereich

| Stärke: 8 mm

(9,5 mm mit Trittschallkaschierung)

| Deckmaß: 1288 × 198 mm

Seite 30–31

LC 55 | LC 55 S

| 1-Stab | 2-Stab | 3-Stab

| Beanspruchungsklasse 23 | 31

| Auf Wunsch mit Trittschallkaschierung

| Klicksystem: Multiclic

| MEISTER-Garantie*

15 Jahre im Wohnbereich

5 Jahre im gewerblichen Bereich

| Stärke: 7 mm

(8,5 mm mit Trittschallkaschierung)

| Deckmaß: 1288 × 198 mm

Seite 32–33

* Garantie gemäß MeisterWerke-Garantiebedingungen (siehe Seite 93).

Technische Informationen

Produkteigenschaften Laminatboden Classic

| Für jede Beanspruchung haben wir den passenden Laminatboden.
 | Abrieb- und druckfest, für normgerechte Stuhlrollen geeignet
 | Einfache und schnelle, leimlose Verlegung.
 | Hohe Passgenauigkeit und hoher Verlegekomfort durch stabilen Dreischichtaufbau mit HDF-Mittellage

| Pflegeleicht, hygienisch und fleckenunempfindlich
 | Weitgehend unempfindlich gegen Zigarettenglut
 | Weitgehend Haushaltschemikalienbeständig
 | Schwer entflammbar (C_{fl}-S1 DIN EN 13501)
 | Geeignet zur Verlegung auf Warmwasser-Fußbodenheizung

Laminatboden Produktaufbau

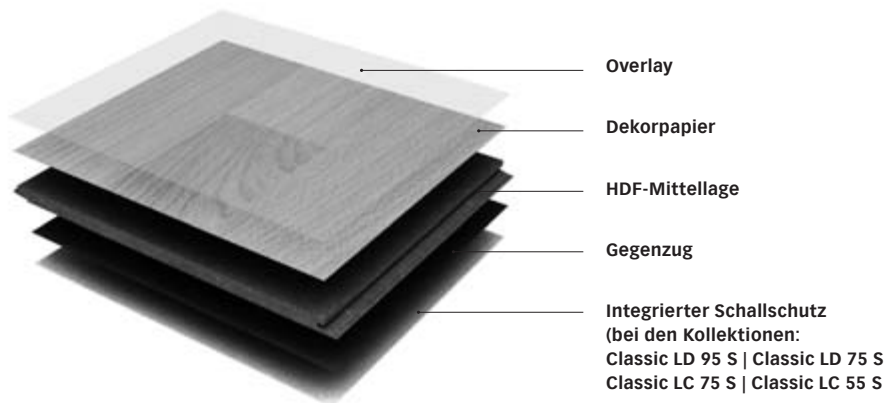

Beanspruchungsklasse 23

Der ideale Boden für alle Wohnbereiche mit starker Beanspruchung wie z. B. Küchen, Flure, Heimbüros usw.



Beanspruchungsklasse 31

Der ideale Boden für den gewerblichen Bereich mit mäßiger Beanspruchung wie z. B. Hotelzimmer, Kleinbüros, Konferenzräume usw.



Beanspruchungsklasse 32

Der ideale Boden für den gewerblichen Bereich mit normaler Beanspruchung wie z. B. Büros, Warteräume, Boutiquen usw.

Nicht geeignet zur Verlegung in Feuchträumen (Bad, Sauna usw.).

Oberflächen-Strukturen

Porensynchron (PS): Geprägte Oberflächen verleihen MEISTER-Laminatböden noch mehr Authentizität – ganz besonders beim Porensynchrondruck. Denn hier sind die Poren, Astfüllungen oder Risse individuell auf das darunterliegende Dekorbild abgestimmt. Unterschiedliche Tiefen und Glanzgrade bestimmen die Vielfalt der Synchronstrukturen und verleihen diesen Laminatböden ihr besonders echtes Aussehen.

Rohholz-Pore (RP): Eine edle Oberflächen-Struktur, die das natürliche Erscheinungsbild unbehandelter oder naturgeölter Echthölzer nachempfunden. Bei dieser Technik unterstreichen feinste Hobelspuren optisch und haptisch die Anmutung frisch verschliffenen Holzes.

Woodfinish matt (WM): Ein tief geprägtes Relief unterstreicht den Verlauf der abgebildeten Holzfasern und vermittelt den Eindruck einer gebürsteten Holzoberfläche. Das matte Erscheinungsbild erzeugt sicht- und fühlbar den natürlichen Eindruck unbehandelten oder naturgeölten Echtholzes.

Porenstruktur (P): Dezent, aber wirkungsvoll: Die feine Porenstruktur lässt die Laminatdielen lebendig und echt aussehen. Individuelle Holzmaserungen wirken dadurch vielfach realistischer.

Stein-Pore (SP): Um diese ganz spezielle Optik zu erzielen, wird eine sichtbare und fühlbare Steinstruktur in die Oberfläche geprägt. Das Auge erkennt fast keinen Unterschied mehr zu echtem Steinboden.

Laminat

Laminat Classic

LB 85



DE 102006037614 B3/WO 2008/017301

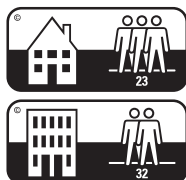

umlaufende V-Fuge

Dekor	Struktur	Artikel-Nr.	€/m ² zzgl. MwSt.	€/m ² inkl. MwSt.	Farb-Nr. Leisten
Blue Metal	6544 Steinporen-Struktur	Dekor 6022 00 6544	18,45	21,95	6544
Cool Storm	6533 Steinporen-Struktur	Dekor 6022 00 6533	18,45	21,95	6533
Loft Style	6401 Steinporen-Struktur	Dekor 6022 00 6401	18,45	21,95	6401
Sandstein weiß	6047 Steinporen-Struktur	Nachbildung 6022 00 6047	17,61	20,95	6047
Schiefer anthrazit	6137 Steinporen-Struktur	Nachbildung 6022 00 6137	17,61	20,95	6137
Schiefer grau	6136 Steinporen-Struktur	Nachbildung 6022 00 6136	17,61	20,95	6136
Siena creme	6171 Steinporen-Struktur	Nachbildung 6022 00 6171	17,61	20,95	6171
Uni reinweiß	6448 Steinporen-Struktur	Dekor 6022 00 6448	17,61	20,95	6097
Vintage Wood	6399 Rohholz-Poren-Struktur	Holznachbildung 6022 00 6399	18,45	21,95	6399

Farblich passende Leisten ab Seite 44

Gesamtstärke	Deckmaß	Verpackungseinheit VPE	Gewicht pro VPE	Verpackungseinheit PAL	Gewicht pro Palette
8 mm	853 × 395 mm	Pakete à 7 Stück = ca. 2,36 m ²	ca. 17,5 kg	30 Pakete = ca. 70,77 m ²	ca. 550 kg

(Abgabe nur in vollen VPE)

Laminat Classic

LD 95



DE 102006037614 B3/WO 2008/017301

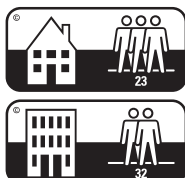

umlaufende V-Fuge

Dekor		Optik	Struktur		Artikel-Nr.	€/m ² zzgl. MwSt.	€/m ² inkl. MwSt.	Farb-Nr. Leisten
Bauholz hell	6279	1-Stab	Woodfinish-Matt-Struktur	Holznachbildung	6036 00 6279	18,45	21,95	6279
Bootshaus Eiche	6188	1-Stab	Rohholz-Poren-Struktur	Holznachbildung	6036 00 6188	17,61	20,95	6188
Bootshaus Eiche hell	6259	1-Stab	Rohholz-Poren-Struktur	Holznachbildung	6036 00 6259	17,61	20,95	6259
Eiche Arcadia	6412	1-Stab	Porensynchron-Struktur	Holznachbildung	6036 00 6412	19,29	22,95	6412
Eiche cappuccino	6263	1-Stab	Woodfinish-Matt-Struktur	Holznachbildung	6036 00 6263	17,61	20,95	6263
Eiche markant pure	6273	1-Stab	Rohholz-Poren-Struktur	Holznachbildung	6036 00 6273	18,45	21,95	6273
Eiche Nova	6413	1-Stab	Porensynchron-Struktur	Holznachbildung	6036 00 6413	19,29	22,95	6413
Eiche rustikal cognac	6256	1-Stab	Rohholz-Poren-Struktur	Holznachbildung	6036 00 6256	18,45	21,95	6256
Eiche weiß deckend	6536	1-Stab	Woodfinish-Matt-Struktur	Holznachbildung	6036 00 6536	18,45	21,95	6536
Eiche weiß gelaugt	6181	1-Stab	Woodfinish-Matt-Struktur	Holznachbildung	6036 00 6181	17,61	20,95	6181
Esche Artisan	6402	1-Stab	Porensynchron-Struktur	Holznachbildung	6036 00 6402	19,29	22,95	6402
Königsbuche	6388	1-Stab	Rohholz-Poren-Struktur	Holznachbildung	6036 00 6388	18,45	21,95	6388
Nussbaum Amore	6389	1-Stab	Rohholz-Poren-Struktur	Holznachbildung	6036 00 6389	19,29	22,95	6389
Risseiche hell	6258	1-Stab	Woodfinish-Matt-Struktur	Holznachbildung	6036 00 6258	18,45	21,95	6258
Risseiche Terra	6439	1-Stab	Woodfinish-Matt-Struktur	Holznachbildung	6036 00 6439	19,29	22,95	6439

Farblich passende Leisten ab Seite 44

Gesamtstärke	Deckmaß	Verpackungseinheit VPE	Gewicht pro VPE	Verpackungsein- heit PAL	Gewicht pro Palette
8 mm	2052 × 220 mm	Pakete à 6 Stück = ca. 2,71 m ²	ca. 20,5 kg	36 Pakete = ca. 97,52 m ²	ca. 790 kg

(Abgabe nur in vollen VPE)

Laminat | 1-Stab (Landhausdielen)

Laminat Classic

LD 95 S



DE 102006037614 B3/WO 2008/017301

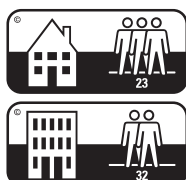

umlaufende V-Fuge

Dekor		Optik	Struktur		Artikel-Nr.	€/m ² zzgl. MwSt.	€/m ² inkl. MwSt.	Farb-Nr. Leisten
Bauholz hell	6279	1-Stab	Woodfinish-Matt-Struktur	Holznachbildung	6037 00 6279	22,23	26,45	6279
Bootshaus Eiche	6188	1-Stab	Rohholz-Poren-Struktur	Holznachbildung	6037 00 6188	21,39	25,45	6188
Bootshaus Eiche hell	6259	1-Stab	Rohholz-Poren-Struktur	Holznachbildung	6037 00 6259	21,39	25,45	6259
Eiche Arcadia	6412	1-Stab	Porensynchron-Struktur	Holznachbildung	6037 00 6412	23,07	27,45	6412
Eiche cappuccino	6263	1-Stab	Woodfinish-Matt-Struktur	Holznachbildung	6037 00 6263	21,39	25,45	6263
Eiche markant pure	6273	1-Stab	Rohholz-Poren-Struktur	Holznachbildung	6037 00 6273	22,23	26,45	6273
Eiche Nova	6413	1-Stab	Porensynchron-Struktur	Holznachbildung	6037 00 6413	23,07	27,45	6413
Eiche rustikal cognac	6256	1-Stab	Rohholz-Poren-Struktur	Holznachbildung	6037 00 6256	22,23	26,45	6256
Eiche weiß deckend	6536	1-Stab	Woodfinish-Matt-Struktur	Holznachbildung	6037 00 6536	22,23	26,45	6536
Eiche weiß gelaugt	6181	1-Stab	Woodfinish-Matt-Struktur	Holznachbildung	6037 00 6181	21,39	25,45	6181
Esche Artisan	6402	1-Stab	Porensynchron-Struktur	Holznachbildung	6037 00 6402	23,07	27,45	6402
Königsbuche	6388	1-Stab	Rohholz-Poren-Struktur	Holznachbildung	6037 00 6388	22,23	26,45	6388
Nussbaum Amore	6389	1-Stab	Rohholz-Poren-Struktur	Holznachbildung	6037 00 6389	23,07	27,45	6389
Risseiche hell	6258	1-Stab	Woodfinish-Matt-Struktur	Holznachbildung	6037 00 6258	22,23	26,45	6258
Risseiche Terra	6439	1-Stab	Woodfinish-Matt-Struktur	Holznachbildung	6037 00 6439	23,07	27,45	6439

Farblich passende Leisten ab Seite 44

Gesamtstärke	Deckmaß	Verpackungseinheit VPE	Gewicht pro VPE	Verpackungseinheit PAL	Gewicht pro Palette
9,5 mm	2052 × 220 mm	Pakete à 5 Stück = ca. 2,26 m ²	ca. 20 kg	36 Pakete = ca. 81,25 m ²	ca. 760 kg

(Abgabe nur in vollen VPE)

Laminat Classic

LD 75

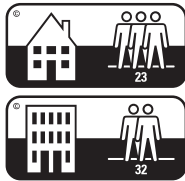

umlaufende V-Fuge

Dekor		Optik	Struktur		Artikel-Nr.	€/m ² zzgl. MwSt.	€/m ² inkl. MwSt.	Farb-Nr. Leisten
Eiche Arcadia	6412	1-Stab	Porensynchron-Struktur	Holznachbildung	6147 00 6412	17,61	20,95	6412
Eiche Bodega	6403	1-Stab	Woodfinish-Matt-Struktur	Holznachbildung	6147 00 6403	16,76	19,95	6403
Eiche cappuccino	6263	1-Stab	Woodfinish-Matt-Struktur	Holznachbildung	6147 00 6263	15,92	18,95	6263
Eiche Chiemsee braun	6377	1-Stab	Woodfinish-Matt-Struktur	Holznachbildung	6147 00 6377	16,76	19,95	6377
Eiche Chiemsee hell	6376	1-Stab	Woodfinish-Matt-Struktur	Holznachbildung	6147 00 6376	15,92	18,95	6376
Eiche Portofino	6395	1-Stab	Porensynchron-Struktur	Holznachbildung	6147 00 6395	17,61	20,95	6395
Fichte weiß	6449	1-Stab	Woodfinish-Matt-Struktur	Holznachbildung	6147 00 6449	15,92	18,95	6025
Hemlock dunkel	6058	1-Stab	Porensynchron-Struktur	Holznachbildung	6147 00 6058	16,76	19,95	6058
Kastanie Tosca	6405	1-Stab	Woodfinish-Matt-Struktur	Holznachbildung	6147 00 6405	16,76	19,95	6405
Luxury Club	6407	1-Stab	Rohholz-Poren-Struktur	Dekor	6147 00 6407	17,61	20,95	6407
Mississippi Wood	6404	1-Stab	Woodfinish-Matt-Struktur	Holznachbildung	6147 00 6404	17,61	20,95	6404

Farblich passende Leisten ab Seite 44

Gesamtstärke	Deckmaß	Verpackungseinheit VPE	Gewicht pro VPE	Verpackungseinheit PAL	Gewicht pro Palette
8 mm	1288 × 198 mm	Pakete à 10 Stück = ca. 2,55 m ²	ca. 19 kg	36 Pakete = ca. 91,80 m ²	ca. 720 kg

(Abgabe nur in vollen VPE)

Laminat | 1-Stab (Landhausdielen)

Laminat Classic

LD 75 S

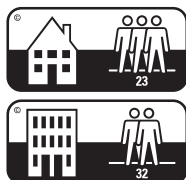

umlaufende V-Fuge

Dekor		Optik	Struktur		Artikel-Nr.	€/m ² zzgl. MwSt.	€/m ² inkl. MwSt.	Farb-Nr. Leisten
Eiche Arcadia	6412	1-Stab	Porensynchron-Struktur	Holznachbildung	6148 00 6412	21,39	25,45	6412
Eiche Bodega	6403	1-Stab	Woodfinish-Matt-Struktur	Holznachbildung	6148 00 6403	20,55	24,45	6403
Eiche cappuccino	6263	1-Stab	Woodfinish-Matt-Struktur	Holznachbildung	6148 00 6263	19,71	23,45	6263
Eiche Chiemsee braun	6377	1-Stab	Woodfinish-Matt-Struktur	Holznachbildung	6148 00 6377	20,55	24,45	6377
Eiche Chiemsee hell	6376	1-Stab	Woodfinish-Matt-Struktur	Holznachbildung	6148 00 6376	19,71	23,45	6376
Eiche Portofino	6395	1-Stab	Porensynchron-Struktur	Holznachbildung	6148 00 6395	21,39	25,45	6395
Fichte weiß	6449	1-Stab	Woodfinish-Matt-Struktur	Holznachbildung	6148 00 6449	19,71	23,45	6025
Hemlock dunkel	6058	1-Stab	Porensynchron-Struktur	Holznachbildung	6148 00 6058	20,55	24,45	6058
Kastanie Tosca	6405	1-Stab	Woodfinish-Matt-Struktur	Holznachbildung	6148 00 6405	20,55	24,45	6405
Luxury Club	6407	1-Stab	Rohholz-Poren-Struktur	Dekor	6148 00 6407	21,39	25,45	6407
Mississippi Wood	6404	1-Stab	Woodfinish-Matt-Struktur	Holznachbildung	6148 00 6404	21,39	25,45	6404

Farblich passende Leisten ab Seite 44

Gesamtstärke	Deckmaß	Verpackungseinheit VPE	Gewicht pro VPE	Verpackungsein- heit PAL	Gewicht pro Palette
9,5 mm	1288 × 198 mm	Pakete à 9 Stück = ca. 2,30 m ²	ca. 20 kg	32 Pakete = ca. 73,44 m ²	ca. 680 kg

(Abgabe nur in vollen VPE)

Laminat Classic

LC 75

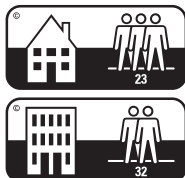

Dekor	Optik	Struktur	Artikel-Nr.	€/m ² zzgl. MwSt.	€/m ² inkl. MwSt.	Farb-Nr. Leisten
Ahorn	6007 2-Stab	Porenstruktur	Holznachbildung 6136 00 6007	14,24	16,95	6007
Ahorn	202 3-Stab	Porenstruktur	Holznachbildung 6136 00 202	13,40	15,95	202
Ahorn weiß	6003 1-Stab	Woodfinish-Matt-Struktur	Holznachbildung 6136 00 6003	15,08	17,95	6003
Brushed Wood	6422 2-Stab	Woodfinish-Matt-Struktur	Holznachbildung 6136 00 6422	15,08	17,95	6422
Buche	6201 3-Stab	Porenstruktur	Holznachbildung 6136 00 6201	13,40	15,95	6201
Eiche	462 3-Stab	Porenstruktur	Holznachbildung 6136 00 462	13,40	15,95	462
Eiche Barista	6420 1-Stab	Woodfinish-Matt-Struktur	Holznachbildung 6136 00 6420	13,40	15,95	6420
Eiche gekälkt	6027 1-Stab	Porenstruktur	Holznachbildung 6136 00 6027	14,24	16,95	6027
Eiche markant pure	6273 1-Stab	Rohholz-Poren-Struktur	Holznachbildung 6136 00 6273	15,08	17,95	6273
Nussbaum	6440 1-Stab	Woodfinish-Matt-Struktur	Holznachbildung 6136 00 6440	15,08	17,95	6440
Nussbaum	211 3-Stab	Porenstruktur	Holznachbildung 6136 00 211	13,40	15,95	211
Risseiche cappuccino	6318 1-Stab	Woodfinish-Matt-Struktur	Holznachbildung 6136 00 6318	15,08	17,95	6318
Sea Side	6417 1-Stab	Rohholz-Poren-Struktur	Holznachbildung 6136 00 6417	14,24	16,95	6417
Silberfichte	6004 1-Stab	Woodfinish-Matt-Struktur	Holznachbildung 6136 00 6004	14,24	16,95	6004
West Side	6397 1-Stab	Woodfinish-Matt-Struktur	Holznachbildung 6136 00 6397	14,24	16,95	6397
White Life	6390 2-Stab und 1-Stab	Woodfinish-Matt-Struktur	Holznachbildung 6136 00 6390	15,08	17,95	6390

Farblich passende Leisten ab Seite 44

Gesamtstärke	Deckmaß	Verpackungseinheit VPE	Gewicht pro VPE	Verpackungseinheit PAL	Gewicht pro Palette
8 mm	1288 × 198 mm	Pakete à 10 Stück = ca. 2,55 m ²	ca. 19 kg	36 Pakete = ca. 91,80 m ²	ca. 720 kg

(Abgabe nur in vollen VPE)

Laminat

Laminat Classic

LC 75 S

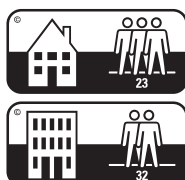

Dekor	Optik	Struktur	Artikel-Nr.	€/m ² zzgl. MwSt.	€/m ² inkl. MwSt.	Farb-Nr. Leisten
Ahorn	6007 2-Stab	Porenstruktur	Holznachbildung 6137 00 6007	18,03	21,45	6007
Ahorn	202 3-Stab	Porenstruktur	Holznachbildung 6137 00 202	17,18	20,45	202
Ahorn weiß	6003 1-Stab	Woodfinish-Matt-Struktur	Holznachbildung 6137 00 6003	18,87	22,45	6003
Brushed Wood	6422 2-Stab	Woodfinish-Matt-Struktur	Holznachbildung 6137 00 6422	18,87	22,45	6422
Buche	6201 3-Stab	Porenstruktur	Holznachbildung 6137 00 6201	17,18	20,45	6201
Eiche	462 3-Stab	Porenstruktur	Holznachbildung 6137 00 462	17,18	20,45	462
Eiche Barista	6420 1-Stab	Woodfinish-Matt-Struktur	Holznachbildung 6137 00 6420	17,18	20,45	6420
Eiche gekälkt	6027 1-Stab	Porenstruktur	Holznachbildung 6137 00 6027	18,03	21,45	6027
Eiche markant pure	6273 1-Stab	Rohholz-Poren-Struktur	Holznachbildung 6137 00 6273	18,87	22,45	6273
Nussbaum	6440 1-Stab	Woodfinish-Matt-Struktur	Holznachbildung 6137 00 6440	18,87	22,45	6440
Nussbaum	211 3-Stab	Porenstruktur	Holznachbildung 6137 00 211	17,18	20,45	211
Risseiche cappuccino	6318 1-Stab	Woodfinish-Matt-Struktur	Holznachbildung 6137 00 6318	18,87	22,45	6318
Sea Side	6417 1-Stab	Rohholz-Poren-Struktur	Holznachbildung 6137 00 6417	18,03	21,45	6417
Silberfichte	6004 1-Stab	Woodfinish-Matt-Struktur	Holznachbildung 6137 00 6004	18,03	21,45	6004
West Side	6397 1-Stab	Woodfinish-Matt-Struktur	Holznachbildung 6137 00 6397	18,03	21,45	6397
White Life	6390 2-Stab und 1-Stab	Woodfinish-Matt-Struktur	Holznachbildung 6137 00 6390	18,87	22,45	6390

Farblich passende Leisten ab Seite 44

Gesamtstärke	Deckmaß	Verpackungseinheit VPE	Gewicht pro VPE	Verpackungseinheit PAL	Gewicht pro Palette
9,5 mm	1288 × 198 mm	Pakete à 9 Stück = ca. 2,30 m ²	ca. 20 kg	32 Pakete = ca. 73,44 m ²	ca. 680 kg

(Abgabe nur in vollen VPE)

Laminat

Laminat Classic

LC 55



Dekor		Optik	Struktur		Artikel-Nr.	€/m ² zzgl. MwSt.	€/m ² inkl. MwSt.	Farb-Nr. Leisten
Ahorn	202	3-Stab	Porenstruktur	Holznachbildung	6064 00 202	9,20	10,95	202
Buche	6201	3-Stab	Porenstruktur	Holznachbildung	6064 00 6201	9,20	10,95	6201
Eiche Marrakesch	6396	1-Stab	Woodfinish-Matt-Struktur	Holznachbildung	6064 00 6396	10,04	11,95	6396
Eiche natur	6067	3-Stab	Porenstruktur	Holznachbildung	6064 00 6067	9,20	10,95	6067
Eiche Quinta	6406	1-Stab	Woodfinish-Matt-Struktur	Holznachbildung	6064 00 6406	10,04	11,95	6406
Fancy Pine	6438	2-Stab	Porenstruktur	Holznachbildung	6064 00 6438	10,88	12,95	6438
Fichte weiß gelaugt	6378	1-Stab	Woodfinish-Matt-Struktur	Holznachbildung	6064 00 6378	10,88	12,95	6378
Mystery White	6419	1-Stab	Rohholz-Poren-Struktur	Dekor	6064 00 6419	10,88	12,95	6419
Nussbaum	211	3-Stab	Porenstruktur	Holznachbildung	6064 00 211	9,20	10,95	211
Patina Wood	6398	1-Stab	Porenstruktur	Holznachbildung	6064 00 6398	10,88	12,95	6398
Risseiche hell	6258	1-Stab	Woodfinish-Matt-Struktur	Holznachbildung	6064 00 6258	10,04	11,95	6258
Risseiche Terra	6439	1-Stab	Woodfinish-Matt-Struktur	Holznachbildung	6064 00 6439	10,04	11,95	6439

Farblich passende Leisten ab Seite 44

Gesamtstärke	Deckmaß	Verpackungseinheit VPE	Gewicht pro VPE	Verpackungsein- heit PAL	Gewicht pro Palette
7 mm	1288 × 198 mm	Pakete à 12 Stück = ca. 3,06 m ²	ca. 19 kg	36 Pakete = ca. 110,16 m ²	ca. 715 kg

(Abgabe nur in vollen VPE)

Laminat

Laminat Classic

LC 55 S

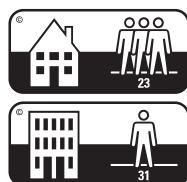

Dekor		Optik	Struktur		Artikel-Nr.	€/m ² zzgl. MwSt.	€/m ² inkl. MwSt.	Farb-Nr. Leisten
Ahorn	202	3-Stab	Porenstruktur	Holznachbildung	6065 00 202	12,98	15,45	202
Buche	6201	3-Stab	Porenstruktur	Holznachbildung	6065 00 6201	12,98	15,45	6201
Eiche Marrakesch	6396	1-Stab	Woodfinish-Matt-Struktur	Holznachbildung	6065 00 6396	13,82	16,45	6396
Eiche natur	6067	3-Stab	Porenstruktur	Holznachbildung	6065 00 6067	12,98	15,45	6067
Eiche Quinta	6406	1-Stab	Woodfinish-Matt-Struktur	Holznachbildung	6065 00 6406	13,82	16,45	6406
Fancy Pine	6438	2-Stab	Porenstruktur	Holznachbildung	6065 00 6438	14,66	17,45	6438
Fichte weiß gelaugt	6378	1-Stab	Woodfinish-Matt-Struktur	Holznachbildung	6065 00 6378	14,66	17,45	6378
Mystery White	6419	1-Stab	Rohholz-Poren-Struktur	Dekor	6065 00 6419	14,66	17,45	6419
Nussbaum	211	3-Stab	Porenstruktur	Holznachbildung	6065 00 211	12,98	15,45	211
Patina Wood	6398	1-Stab	Porenstruktur	Holznachbildung	6065 00 6398	14,66	17,45	6398
Risseiche hell	6258	1-Stab	Woodfinish-Matt-Struktur	Holznachbildung	6065 00 6258	13,82	16,45	6258
Risseiche Terra	6439	1-Stab	Woodfinish-Matt-Struktur	Holznachbildung	6065 00 6439	13,82	16,45	6439

Farblich passende Leisten ab Seite 44

Gesamtstärke	Deckmaß	Verpackungseinheit VPE	Gewicht pro VPE	Verpackungsein- heit PAL	Gewicht pro Palette
8,5 mm	1288 × 198 mm	Pakete à 10 Stück = ca. 2,55 m ²	ca. 20 kg	36 Pakete = ca. 91,80 m ²	ca. 750 kg

(Abgabe nur in vollen VPE)

Licht, Leisten und Zubehör

Die komfortable Klicktechnologie macht es möglich: MEISTER-Böden werden in vielen Fällen von Profis verlegt, aber auch von Heimwerkern, die im eigenen Wohnumfeld Hand anlegen. Und auch wenn die schwimmende leimlose Verlegung vieles bedeutend einfacher macht: Außer den Bodenelementen mit der extrem passgenauen MEISTER-Klickverbindung benötigen Sie das passende Zubehör.

Denn wir bei MEISTER bieten nicht nur Produkte, sondern Lösungen. Und dazu gehören nun einmal auch passende Leisten und Heizkörperrosetten. Denn der perfekte Gesamteindruck entsteht eigentlich erst, wenn auch die Details stimmen.

Auf den folgenden Seiten finden Sie einen Überblick über unser Zubehör-Sortiment und unsere Pflegemittel.

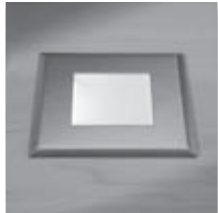

LED-Bodenleuchte

| Technisches Zubehör

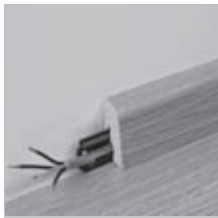

Leisten für:

| alle Böden
| Parkettboden
| Designboden

| Korkboden
| Laminatboden



Verlegezubehör

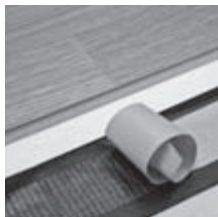

Unterlagsmaterialien (Dämmunterlagen)



Zubehör

| Heizkörper-Rosetten
| Türstopper



Profile aus:



| Longlife-Parkett
| Aluminium



Reinigungs- und Pflegemittel

Licht

LED-Bodenleuchte | Technisches Zubehör

LED-Bodenleuchte	Artikel-Nr.	zzgl. MwSt.	inkl. MwSt.
LED-Einbauleuchte FLAT-Quadro , Edelstahl VPE beinhaltet: 1 Leuchte, inklusive Zuleitung 2 m, LED-Leuchteinheit, vier Farbfolien Energieeffizienzklasse: A++	9100 20 238	40,29 €/Stück	47,95 €/Stück
			
LED-Einbauleuchte FLAT-Punto , Edelstahl VPE beinhaltet: 1 Leuchte, inklusive Zuleitung 2 m, LED-Leuchteinheit, vier Farbfolien Energieeffizienzklasse: A++	9100 27 238	40,29 €/Stück	47,95 €/Stück
			
LED-Einbauleuchte FLAT mini , Edelstahl, 2er-Set VPE beinhaltet: 2 Leuchten, inklusive 2 x Zuleitung 1 m, 2 x vier Farbfolien Energieeffizienzklasse: A	9100 21 238	47,48 €/Set	56,50 €/Set
			

Technisches Zubehör	Artikel-Nr.	zzgl. MwSt.	inkl. MwSt.
Transformator LED-Tronic , 0,1-15 Watt, Gleichspannung, 230 Volt VPE beinhaltet: Weiterverdrahtung, Unterputzdose, 5 m Einspeiserleitung	9100 57 000	44,83 €/Stück	53,35 €/Stück
LED-Verlängerung 5 m , 12 Volt (nur für FLAT)	9100 58 000	4,62 €/Stück	5,50 €/Stück
HV-Einspeiser 4 m , 230 Volt (mit Fußschalter und Euroflachstecker)	9100 59 000	7,14 €/Stück	8,50 €/Stück

Weitere Informationen erhalten Sie ab Seite 74

für alle Böden

Bei Ihrer Bestellung ersetzen Sie bitte die Punkte am Ende der Artikelnummer durch die Ziffern der gewünschten Dekornummer (z. B. Profil 10 PK, Uni weiß glänzend DF 324 = 6930 25 324)

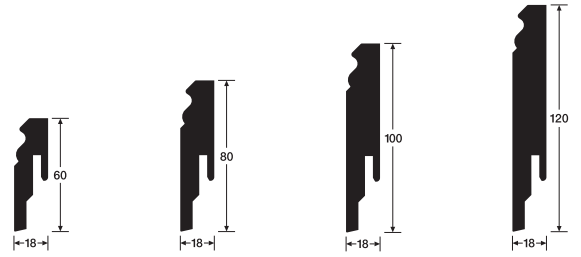

Fußleiste Profil 10 PK Fußleiste Profil 11 PK Fußleiste Profil 12 PK Fußleiste Profil 13 PK

			€/lfd. M.		€/lfd. M.		€/lfd. M.		€/lfd. M.	
			zzgl. MwSt.	inkl. MwSt.	zzgl. MwSt.	inkl. MwSt.	zzgl. MwSt.	inkl. MwSt.	zzgl. MwSt.	inkl. MwSt.
			6930 25 ..		6931 25 ..		6932 25 ..		6933 25 ..	
Uni weiß glänzend DF	324	Dekor	2,94	3,50	3,36	4,00	3,78	4,50	4,20	5,00
Weiß DF (streichfähig)	2222	Dekor	2,94	3,50	3,36	4,00	3,78	4,50	4,20	5,00
Trägermaterial			MDF E1		MDF E1		MDF E1		MDF E1	
Länge in mm			2500		2500		2500		2500	
VPE in lfd. M.			10		10		10		10	
VPE in Stück			4		4		4		4	
Befestigung siehe Seite 52			9010 00 001		9010 00 001		9010 00 001		9010 00 001	

Passende Innenecken, Außenecken, Verbindungsstücke und Endkappen siehe Seite 50.

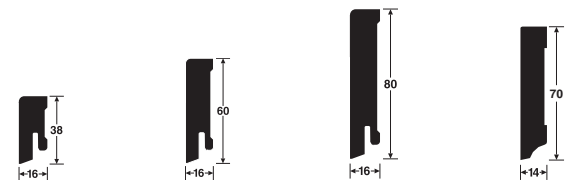

Fußleiste Profil 14 MK Fußleiste Profil 15 MK Fußleiste Profil 16 MK Fußleiste Profil 17

			€/lfd. M.		€/lfd. M.		€/lfd. M.		€/lfd. M.	
			zzgl. MwSt.	inkl. MwSt.	zzgl. MwSt.	inkl. MwSt.	zzgl. MwSt.	inkl. MwSt.	zzgl. MwSt.	inkl. MwSt.
			6925 25 ..		6926 25 ..		6927 25 ..		6928 25 ..	
Anthrazit DF	059	Dekor	1,76	2,10	2,18	2,60	2,61	3,10		
Edelstahl DF	063	Dekor	2,27	2,70	2,69	3,20	3,11	3,70		
Uni weiß glänzend DF	324	Dekor	1,76	2,10	2,18	2,60	2,61	3,10	2,02	2,40
Weiß DF (streichfähig)	2222	Dekor	1,76	2,10	2,18	2,60	2,61	3,10	2,02	2,40
Trägermaterial			MDF E1		MDF E1		MDF E1		MDF E1	
Länge in mm			2500		2500		2500		2500	
VPE in lfd. M.			10		10		10		10	
VPE in Stück			4		4		4		4	
Befestigung siehe Seite 52			9010 08 001		9010 08 001		9010 08 001			

für alle Böden

Bei Ihrer Bestellung ersetzen Sie bitte die Punkte am Ende der Artikelnummer durch die Ziffern der gewünschten Dekornummer (z. B. Profil 3 PK, Edelstahl DF **063** = 6952 25 **063**)

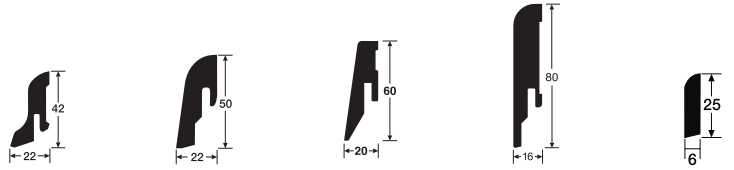

Fußleiste Profil 1 MK Fußleiste Profil 2 PK Fußleiste Profil 3 PK Fußleiste Profil 5 PK Fußleiste Profil 6

			€/lfd. M.		€/lfd. M.		€/lfd. M.		€/lfd. M.		€/lfd. M.	
			zzgl. MwSt.	inkl. MwSt.	zzgl. MwSt.	inkl. MwSt.	zzgl. MwSt.	inkl. MwSt.	zzgl. MwSt.	inkl. MwSt.	zzgl. MwSt.	inkl. MwSt.
			6950 25 ..		6951 25 ..		6952 25 ..		6954 25 ..		6922 25 ..	
Edelstahl DF	063	Dekor	2,65	3,15	2,90	3,45	2,98	3,55	3,61	4,30		
Uni weiß glänzend DF	324	Dekor	2,14	2,55	2,40	2,85	2,48	2,95	3,11	3,70	1,01	1,20
Weiß DF (streichfähig)	2222	Dekor	2,14	2,55	2,40	2,85	2,48	2,95	3,11	3,70	1,01	1,20

Trägermaterial	MDF E1	MDF E1	MDF E1	MDF E1	MDF E1
Länge in mm	2500	2500	2500	2500	2500
VPE in lfd. M.	25	10	10	10	50
VPE in Stück	10	4	4	4	20
Befestigung siehe Seite 52	9010 08 001	9010 00 001	9010 00 001	9010 00 001	

Passende Innenecken, Außenecken und Endkappen siehe Seite 48.

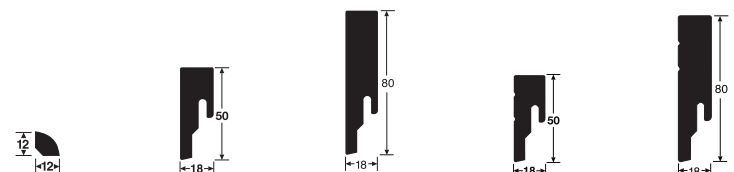

Viertelstab Profil 7 Fußleiste Profil 8 PK Fußleiste Profil 9 PK Fußleiste Profil 18 PK Fußleiste Profil 19 PK

			€/lfd. M.		€/lfd. M.		€/lfd. M.		€/lfd. M.		€/lfd. M.	
			zzgl. MwSt.	inkl. MwSt.	zzgl. MwSt.	inkl. MwSt.	zzgl. MwSt.	inkl. MwSt.	zzgl. MwSt.	inkl. MwSt.	zzgl. MwSt.	inkl. MwSt.
			6921 25 ..		6957 25 ..		6959 25 ..		6935 25 ...		6936 25 ...	
Anthrazit DF	059	Dekor			2,73	3,25	3,70	4,40				
Edelstahl DF	063	Dekor			3,40	4,05	4,29	5,10				
Uni weiß glänzend DF	324	Dekor	1,13	1,35	2,73	3,25	3,70	4,40	3,07	3,65	4,03	4,80
Weiß DF (streichfähig)	2222	Dekor	1,13	1,35	2,73	3,25	3,70	4,40				
Weiß mit Intarsienstreifen schwarz DF	2401	Dekor					4,03	4,80				
Weiß mit Intarsienstreifen Edelstahl DF	2402	Dekor					4,03	4,80				
Weiß mit Intarsienstreifen Eiche natur DF	2403	Dekor					4,03	4,80				
Weiß mit Intarsienstreifen Eiche grau DF	2404	Dekor					4,03	4,80				

Trägermaterial	MDF E1	MDF E1	MDF E1	MDF E1	MDF E1
Länge in mm	2500	2500	2500	2500	2500
VPE in lfd. M.	100	10	10	10	10
VPE in Stück	40	4	4	4	4
Befestigung siehe Seite 52		9010 00 001	9010 00 001	9010 00 001	9010 00 001

Passende Innenecken, Außenecken, Verbindungsstücke und Endkappen siehe Seite 51.

für Parkettböden

Bei Ihrer Bestellung ersetzen Sie bitte die Punkte am Ende der Artikelnummer durch die Ziffern der gewünschten Dekornummer

(z. B. Profil 2 PK, Eiche natur 001 = 1081 25 001)

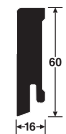
Fußleiste Profil
1 MKFußleiste Profil
2 PKFußleiste Profil
3 PKFußleiste Profil
14 MKFußleiste Profil
15 MK

		€/lfd. M.		€/lfd. M.		€/lfd. M.		€/lfd. M.		€/lfd. M.	
		zzgl. MwSt.	inkl. MwSt.	zzgl. MwSt.	inkl. MwSt.	zzgl. MwSt.	inkl. MwSt.	zzgl. MwSt.	inkl. MwSt.	zzgl. MwSt.	inkl. MwSt.
		1080 25 ..		1081 25 ..		1083 25 ..		1090 25 ..		1091 25 ..	
Eiche natur	001	2,94	3,50	3,11	3,70	3,19	3,80	2,61	3,10	3,03	3,60
Kirschbaum amerikanisch	014	2,94	3,50	3,11	3,70	3,19	3,80	2,61	3,10	3,03	3,60
Nussbaum amerikanisch	015	2,94	3,50	3,11	3,70	3,19	3,80	2,61	3,10	3,03	3,60
Buche	019	2,94	3,50	3,11	3,70	3,19	3,80	2,61	3,10	3,03	3,60
Buche hell	020	2,94	3,50	3,11	3,70	3,19	3,80	2,61	3,10	3,03	3,60
Ahorn kanadisch	027	2,94	3,50	3,11	3,70	3,19	3,80	2,61	3,10	3,03	3,60
Eiche schwarzbraun	1009	3,45	4,10	3,61	4,30	3,70	4,40	3,11	3,70	3,53	4,20
Eiche Optik gelaugt	1045					3,70	4,40				
Lärche	1055			3,11	3,70	3,19	3,80				
Eiche weiß	1068			3,61	4,30	3,70	4,40				
Esche reinweiß	1073			3,61	4,30	3,70	4,40				
Eiche weiß deckend	1079			3,61	4,30	3,70	4,40				
Eiche Nature	1084	3,45	4,10	3,61	4,30	3,70	4,40	3,11	3,70	3,53	4,20
Eiche Optik gelaugt Nature	1085			3,61	4,30	3,70	4,40				
Eiche weiß Nature	1087			3,61	4,30	3,70	4,40				
Eiche hell	1094			3,61	4,30	3,70	4,40				
Eiche cremegrau Nature	1103			3,61	4,30	3,70	4,40				
Eiche pure Nature	1104			3,61	4,30	3,70	4,40				
Eiche titansilber Nature	1105			3,61	4,30	3,70	4,40				
Eiche cremegrau	1116			3,61	4,30	3,70	4,40				
Eiche lehmgrau hell	1117			3,61	4,30	3,70	4,40				
Eiche hellbraun Nature	1120			3,61	4,30	3,70	4,40				
Eiche antikbraunsilber Nature	1123			3,61	4,30	3,70	4,40				
Eiche braun Nature	1124			3,61	4,30	3,70	4,40				
Eiche white washed	1134			3,61	4,30	3,70	4,40				
Eiche cremeweiß Nature	1140			3,61	4,30	3,70	4,40				
Eiche silbergrau Nature	1142			3,61	4,30	3,70	4,40				
Eiche Sahara	1149					3,70	4,40				
Eiche Karibik	1150					3,70	4,40				
Eiche arcticweiß	1152					3,70	4,40				
Eiche karamell	1153			3,61	4,30	3,70	4,40				
Eiche cremeweiß	1154			3,61	4,30	3,70	4,40				
Eiche arcticweiß	1156	3,45	4,10	3,61	4,30	3,70	4,40	3,11	3,70	3,53	4,20
Eiche karamell	1157			3,61	4,30	3,70	4,40				
Eiche cremeweiß	1158	3,45	4,10	3,61	4,30	3,70	4,40	3,11	3,70	3,53	4,20
Eiche milchkaffee Lindura	1164			3,61	4,30	3,70	4,40				

Trägermaterial	MDF E1	MDF E1	MDF E1	MDF E1	MDF E1
Länge in mm	2500	2500	2500	2500	2500
VPE in lfd. M.	10	10	10	10	10
VPE in Stück	4	4	4	4	4
Befestigung siehe Seite 52	9010 08 001	9010 00 001	9010 00 001	9010 08 001	9010 08 001

für Parkettböden

Bei Ihrer Bestellung ersetzen Sie bitte die Punkte am Ende der Artikelnummer durch die Ziffern der gewünschten Dekornummer (z. B. Profil 1 MK, Eiche pure **1177** = 1080 25 **1177**)

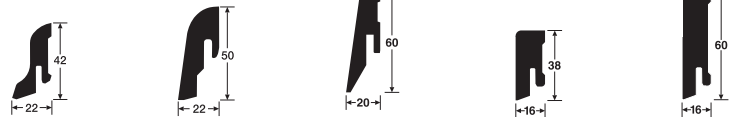

Fußleiste Profil 1 MK Fußleiste Profil 2 PK Fußleiste Profil 3 PK Fußleiste Profil 14 MK Fußleiste Profil 15 MK

		€/lfd. M.		€/lfd. M.		€/lfd. M.		€/lfd. M.		€/lfd. M.	
		zzgl. MwSt.	inkl. MwSt.	zzgl. MwSt.	inkl. MwSt.	zzgl. MwSt.	inkl. MwSt.	zzgl. MwSt.	inkl. MwSt.	zzgl. MwSt.	inkl. MwSt.
		1080 25 ..		1081 25 ..		1083 25 ..		1090 25 ..		1091 25 ..	
Eiche weiß	1166					3,70	4,40				
Eiche pure	1177	3,45	4,10	3,61	4,30	3,70	4,40	3,11	3,70	3,53	4,20
Lärche	1178			3,11	3,70	3,19	3,80				
Lärche goldbraun	1179			3,61	4,30	3,70	4,40				
Eiche goldbraun	1180	3,45	4,10	3,61	4,30	3,70	4,40	3,11	3,70	3,53	4,20
Esche weiß	1181			3,61	4,30	3,70	4,40				
Eiche gekälkt	1182			3,61	4,30	3,70	4,40				
Eiche creme gekälkt	1184			3,61	4,30	3,70	4,40				
Eiche weiß gekälkt	1186			3,61	4,30	3,70	4,40				
Eiche cremeweiß gekälkt	1187			3,61	4,30	3,70	4,40				
Eiche creme	1188			3,61	4,30	3,70	4,40				
Eiche pearl	1189			3,61	4,30	3,70	4,40				
Eiche creme gekälkt	1190			3,61	4,30	3,70	4,40				
Eiche gekälkt	1191			3,61	4,30	3,70	4,40				
Eiche mokka	1192			3,61	4,30	3,70	4,40				
Eiche hellbraun	1193					3,70	4,40				
Eiche champagner	1194			3,61	4,30	3,70	4,40				
Eiche olivgrau	1195			3,61	4,30	3,70	4,40				
Eiche antikbraun	1196			3,61	4,30	3,70	4,40				
Eiche braungrau	1197			3,61	4,30	3,70	4,40				
Eiche mittelbraun	1198			3,61	4,30	3,70	4,40				
Eiche braun gekälkt	1199			3,61	4,30	3,70	4,40				
Eiche polarweiß gekälkt	1200			3,61	4,30	3,70	4,40				
Eiche dunkelbraun	1201			3,61	4,30	3,70	4,40				
Eiche weiß	1202			3,61	4,30	3,70	4,40				
Eiche creme gekälkt	1203			3,61	4,30	3,70	4,40				
Eiche braungrau	1204			3,61	4,30	3,70	4,40				
Eiche espresso	1205			3,61	4,30	3,70	4,40				
Eiche weiß	1206			3,61	4,30	3,70	4,40				
Eiche white washed	1207			3,61	4,30	3,70	4,40				
Eiche olivbraun	1208			3,61	4,30	3,70	4,40				
Eiche antikbraun	1209			3,61	4,30	3,70	4,40				
Eiche lichtgrau	1211					3,70	4,40				
Ahorn kanadisch pure	1212			3,61	4,30	3,70	4,40				
Eiche naturhell	1213			3,61	4,30	3,70	4,40				
Eiche roh	R01	2,82	3,35	2,98	3,55	3,07	3,65	2,48	2,95	2,90	3,45

Trägermaterial	MDF E1	MDF E1	MDF E1	MDF E1	MDF E1
Länge in mm	2500	2500	2500	2500	2500
VPE in lfd. M.	10	10	10	10	10
VPE in Stück	4	4	4	4	4
Befestigung siehe Seite 52	9010 08 001	9010 00 001	9010 00 001	9010 08 001	9010 08 001

für Parkettböden

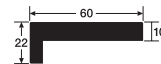

Winkelabdeckleiste

		€/lfd. M.	
		zzgl. MwSt.	inkl. MwSt.
		1930	25 ..
Eiche natur	001	7,23	8,60
Eiche pure	1177	7,44	8,85
Eiche roh	R01	6,85	8,15
Trägermaterial		MDF E1	
Länge in mm		2500	
VPE in lfd. M.		5	
VPE in Stück		2	

für Designböden

Bei Ihrer Bestellung ersetzen Sie bitte die Punkte am Ende der Artikelnummer durch die Ziffern der gewünschten Dekornummer (z. B. Profil 3 PK, Ahorn **202** = 6952 25 **202**)

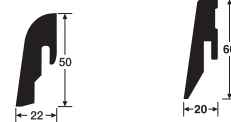

			Fußleiste Profil 2 PK		Fußleiste Profil 3 PK	
			€/lfd. M. zzgl. MwSt.	inkl. MwSt.	€/lfd. M. zzgl. MwSt.	inkl. MwSt.
			6951	25 ..	6952	25 ..
Ahorn	202	Holznachbildung	2,90	3,45	2,98	3,55
Nussbaum	211	Holznachbildung	2,90	3,45	2,98	3,55
Eiche natur	6067	Holznachbildung	2,90	3,45	2,98	3,55
Buche	6201	Holznachbildung	2,90	3,45	2,98	3,55
Eiche hell	6921	Holznachbildung	2,90	3,45	2,98	3,55
Eiche antikbraun	6933	Holznachbildung	2,90	3,45	2,98	3,55
Eiche greige	6934	Holznachbildung	2,90	3,45	2,98	3,55
Eiche cappuccino	6935	Holznachbildung	2,90	3,45	2,98	3,55
Eiche altgrau	6937	Holznachbildung	2,90	3,45	2,98	3,55
Traubeneiche hell	6940	Holznachbildung	2,90	3,45	2,98	3,55
Altholzleiche lehmgrau	6941	Holznachbildung	2,90	3,45	2,98	3,55
Rustikaleiche gekälkt	6943	Holznachbildung	2,90	3,45	2,98	3,55
Ahorn pure	6944	Holznachbildung	2,90	3,45	2,98	3,55
Nussbaum	6945	Holznachbildung	2,90	3,45	2,98	3,55
Eiche arcticweiß	6946	Holznachbildung	2,90	3,45	2,98	3,55
Eiche astig cremeweiß	6947	Holznachbildung	2,90	3,45	2,98	3,55
Esche	6948	Holznachbildung	2,90	3,45	2,98	3,55
Stieleiche cognac	6949	Holznachbildung	2,90	3,45	2,98	3,55
Esche Vintage	6950	Holznachbildung	2,90	3,45	2,98	3,55
Pinie Altholz	6951	Holznachbildung	2,90	3,45	2,98	3,55
Stieleiche natur	6952	Holznachbildung	2,90	3,45	2,98	3,55
Eiche karamell	6953	Holznachbildung	2,90	3,45	2,98	3,55
Eiche Altholz	6954	Holznachbildung	2,90	3,45	2,98	3,55
Spalteiche cappuccino	6955	Holznachbildung	2,90	3,45	2,98	3,55
Risseiche hell	6956	Holznachbildung	2,90	3,45	2,98	3,55
Eiche sahara beige	6957	Holznachbildung	2,90	3,45	2,98	3,55
Eiche greige	6959	Holznachbildung	2,90	3,45	2,98	3,55
White Island	6961	Dekor	2,90	3,45	2,98	3,55
Grey County	6962	Dekor	2,90	3,45	2,98	3,55
Smokey Wood light	6963	Holznachbildung	2,90	3,45	2,98	3,55
Smokey Wood dark	6964	Holznachbildung	2,90	3,45	2,98	3,55
Zimteiche	6965	Holznachbildung	2,90	3,45	2,98	3,55
Eiche Reserva	6966	Holznachbildung	2,90	3,45	2,98	3,55
Trägermaterial			MDF E1		MDF E1	
Länge in mm			2500		2500	
VPE in lfd. M.			10		10	
VPE in Stück			4		4	
Befestigung siehe Seite 52			9010 00 001		9010 00 001	

für Designböden

Bei Ihrer Bestellung ersetzen Sie bitte die Punkte am Ende der Artikelnummer durch die Ziffern der gewünschten Dekornummer (z. B. Profil 3 PK, Eiche Cortona **6967** = 6952 25 **6967**)

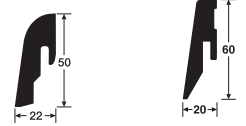

			Fußleiste Profil 2 PK		Fußleiste Profil 3 PK	
			€/lfd. M. zzgl. MwSt.	inkl. MwSt.	€/lfd. M. zzgl. MwSt.	inkl. MwSt.
			6951 25 ..		6952 25 ..	
Eiche Cortona	6967	Holznachbildung	2,90	3,45	2,98	3,55
Eiche Catalana	6968	Holznachbildung	2,90	3,45	2,98	3,55
Mühleneiche	6969	Holznachbildung			2,98	3,55
Eiche markant grauweiß	6971	Holznachbildung	2,90	3,45	2,98	3,55
Eiche Altholz	6972	Holznachbildung	2,90	3,45	2,98	3,55
Eiche lebhaft natur	6973	Holznachbildung	2,90	3,45	2,98	3,55
Eiche lebhaft pure	6974	Holznachbildung	2,90	3,45	2,98	3,55
Fichte weiß	6975	Holznachbildung	2,90	3,45	2,98	3,55
Schiefer	6978	Nachbildung	2,90	3,45	2,98	3,55
Keramika	6979	Dekor	2,90	3,45	2,98	3,55
Atelier	6980	Dekor	2,90	3,45	2,98	3,55
Eiche Long Beach	6981	Holznachbildung	2,90	3,45	2,98	3,55
Eiche Daytona	6982	Holznachbildung	2,90	3,45	2,98	3,55
Trägermaterial			MDF E1		MDF E1	
Länge in mm			2500		2500	
VPE in lfd. M.			10		10	
VPE in Stück			4		4	
Befestigung siehe Seite 52			9010 00 001		9010 00 001	

für Korkböden

Bei Ihrer Bestellung ersetzen Sie bitte die Punkte am Ende der Artikelnummer durch die Ziffern der gewünschten Dekornummer (z. B. Profil 3 PK, Kork natur **1023** = 1083 25 **1023**)

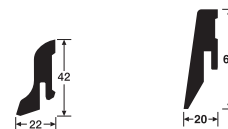

		Fußleiste Profil 1 MK		Fußleiste Profil 3 PK	
		€/lfd. M. zzgl. MwSt.	inkl. MwSt.	€/lfd. M. zzgl. MwSt.	inkl. MwSt.
		1080	25 ..	1083	25 ..
Kork natur	1023	3,24	3,85	4,08	4,85
Kork creme	1220	3,70	4,40	4,54	5,40
Kork cremeweiß	1221	3,70	4,40	4,54	5,40
Kork weißgrau	1222	3,70	4,40	4,54	5,40
Kork hellgrau	1223	3,70	4,40	4,54	5,40
Kork dunkelbraun	1224			4,54	5,40
Kork grau	1225			4,54	5,40
Kork anthrazit	1226			4,54	5,40
Kork weiß	1227			4,54	5,40
Kork cremegrau	1228			4,54	5,40
Kork pure	1229			4,54	5,40
Kork cognac	1230			4,54	5,40
Trägermaterial		MDF E1		MDF E1	
Länge in mm		2500		2500	
VPE in lfd. M.		10		10	
VPE in Stück		4		4	
Befestigung siehe Seite 52		9010 08 001		9010 00 001	

für Laminatböden

Bei Ihrer Bestellung ersetzen Sie bitte die Punkte am Ende der Artikelnummer durch die Ziffern der gewünschten Dekornummer (z.B. Profil 3 PK, Ahorn 202 = 6952 25 202)

Fußleiste Profil
1 MKFußleiste Profil
2 PKFußleiste Profil
3 PKFußleiste Profil
8 PK

			€/lfd. M.		€/lfd. M.		€/lfd. M.		€/lfd. M.	
			zzgl. MwSt.	inkl. MwSt.	zzgl. MwSt.	inkl. MwSt.	zzgl. MwSt.	inkl. MwSt.	zzgl. MwSt.	inkl. MwSt.
			6950 25 ..		6951 25 ..		6952 25 ..		6957 25 ..	
Ahorn	202	Holznachbildung	2,65	3,15	2,90	3,45	2,98	3,55		
Nussbaum	211	Holznachbildung	2,65	3,15	2,90	3,45	2,98	3,55		
Eiche hell	286	Holznachbildung			2,90	3,45	2,98	3,55		
Eiche natur	287	Holznachbildung			2,90	3,45	2,98	3,55		
Buche	461	Holznachbildung					2,98	3,55		
Eiche	462	Holznachbildung	2,65	3,15	2,90	3,45	2,98	3,55		
Pinie silbergrau	791	Holznachbildung			2,90	3,45	2,98	3,55		
Ahorn weiß	6003	Holznachbildung	2,65	3,15	2,90	3,45	2,98	3,55		
Silberfichte	6004	Holznachbildung	2,65	3,15	2,90	3,45	2,98	3,55		
Ahorn	6007	Holznachbildung	2,65	3,15	2,90	3,45	2,98	3,55		
Eiche hell	6011	Holznachbildung			2,90	3,45	2,98	3,55		
Ahorn	6017	Holznachbildung			2,90	3,45	2,98	3,55		
Fichte weiß	6025	Holznachbildung	2,65	3,15	2,90	3,45	2,98	3,55		
Eiche gekälkt	6027	Holznachbildung	2,65	3,15	2,90	3,45	2,98	3,55		
Räuchereiche	6035	Holznachbildung			2,90	3,45	2,98	3,55		
Eiche braun	6036	Holznachbildung			2,90	3,45	2,98	3,55		
Sandstein weiß	6047	Nachbildung							3,40	4,05
Hemlock	6057	Holznachbildung					2,98	3,55		
Hemlock dunkel	6058	Holznachbildung	2,65	3,15	2,90	3,45	2,98	3,55		
Eiche	6064	Holznachbildung					2,98	3,55		
Eiche natur	6067	Holznachbildung	2,65	3,15	2,90	3,45	2,98	3,55		
Uni reinweiß	6097	Dekor							3,40	4,05
Eiche mittel	6131	Holznachbildung			2,90	3,45	2,98	3,55		
Eiche grau	6132	Holznachbildung			2,90	3,45	2,98	3,55		
Eiche harmonisch hell	6133	Holznachbildung					2,98	3,55		
Eiche rustikal natur	6135	Holznachbildung			2,90	3,45	2,98	3,55		
Schiefer grau	6136	Nachbildung							3,40	4,05
Schiefer anthrazit	6137	Nachbildung							3,40	4,05
Eiche harmonisch weiß	6139	Holznachbildung			2,90	3,45	2,98	3,55		
Nussbaum lebhaft	6140	Holznachbildung			2,90	3,45	2,98	3,55		
Eiche hell	6147	Holznachbildung			2,90	3,45	2,98	3,55		
Eiche dunkel	6148	Holznachbildung			2,90	3,45	2,98	3,55		

Trägermaterial	MDF E1	MDF E1	MDF E1	MDF E1
Länge in mm	2500	2500	2500	2500
VPE in lfd. M.	25	10	10	10
VPE in Stück	10	4	4	4
Befestigung siehe Seite 52	9010 08 001	9010 00 001	9010 00 001	9010 00 001

für Laminatböden

Bei Ihrer Bestellung ersetzen Sie bitte die Punkte am Ende der Artikelnummer durch die Ziffern der gewünschten Dekornummer (z.B. Profil 3 PK, Eiche natur **6151** = 6952 25 **6151**)

Fußleiste Profil
1 MKFußleiste Profil
2 PKFußleiste Profil
3 PKFußleiste Profil
8 PK

	€/lfd. M.		€/lfd. M.		€/lfd. M.		€/lfd. M.	
	zzgl. MwSt.	inkl. MwSt.	zzgl. MwSt.	inkl. MwSt.	zzgl. MwSt.	inkl. MwSt.	zzgl. MwSt.	inkl. MwSt.
	6950 25 ..		6951 25 ..		6952 25 ..		6957 25 ..	
Eiche natur	6151	Holznachbildung			2,90	3,45	2,98	3,55
Siena creme	6171	Nachbildung					3,40	4,05
Eiche gelaugt	6173	Holznachbildung			2,90	3,45	2,98	3,55
Eiche weiß gelaugt	6181	Holznachbildung	2,65	3,15	2,90	3,45	2,98	3,55
Bootshaus Eiche	6188	Holznachbildung	2,65	3,15	2,90	3,45	2,98	3,55
Buche	6201	Holznachbildung	2,65	3,15	2,90	3,45	2,98	3,55
Esche arcticweiß	6251	Holznachbildung					2,98	3,55
Eiche cognac rustikal	6256	Holznachbildung	2,65	3,15	2,90	3,45	2,98	3,55
Risseiche hell	6258	Holznachbildung	2,65	3,15	2,90	3,45	2,98	3,55
Bootshaus Eiche hell	6259	Holznachbildung	2,65	3,15	2,90	3,45	2,98	3,55
Eiche cappuccino	6263	Holznachbildung	2,65	3,15	2,90	3,45	2,98	3,55
Eiche vanille	6265	Holznachbildung			2,90	3,45	2,98	3,55
Eiche milchkaffee	6267	Holznachbildung			2,90	3,45	2,98	3,55
Eiche marzipan	6268	Holznachbildung			2,90	3,45	2,98	3,55
Eiche markant pure	6273	Holznachbildung	2,65	3,15	2,90	3,45	2,98	3,55
Eiche toffee	6275	Holznachbildung			2,90	3,45	2,98	3,55
Eiche karamell	6276	Holznachbildung			2,90	3,45	2,98	3,55
Eiche weißgrau	6277	Holznachbildung			2,90	3,45	2,98	3,55
Bauholz hell	6279	Holznachbildung	2,65	3,15	2,90	3,45	2,98	3,55
Pinie vintage hell	6283	Holznachbildung			2,90	3,45	2,98	3,55
Eiche cremegrau	6285	Holznachbildung					2,98	3,55
Esche pure	6286	Holznachbildung			2,90	3,45	2,98	3,55
Eiche vintage mohairgrau	6288	Holznachbildung			2,90	3,45	2,98	3,55
Risseiche vintage cappuccino	6317	Holznachbildung			2,90	3,45	2,98	3,55
Risseiche cappuccino	6318	Holznachbildung	2,65	3,15	2,90	3,45	2,98	3,55
Lärche schneeweiß	6320	Holznachbildung			2,90	3,45	2,98	3,55
Wintereiche cappuccino	6322	Holznachbildung					2,98	3,55
Eiche Chiemsee hell	6376	Holznachbildung	2,65	3,15	2,90	3,45	2,98	3,55
Eiche Chiemsee braun	6377	Holznachbildung	2,65	3,15	2,90	3,45	2,98	3,55
Fichte weiß gelaugt	6378	Holznachbildung	2,65	3,15	2,90	3,45	2,98	3,55
Fichte cashmere	6379	Holznachbildung			2,90	3,45	2,98	3,55
Eiche Atacama	6380	Holznachbildung			2,90	3,45	2,98	3,55

Trägermaterial	MDF E1	MDF E1	MDF E1	MDF E1
Länge in mm	2500	2500	2500	2500
VPE in lfd. M.	25	10	10	10
VPE in Stück	10	4	4	4
Befestigung siehe Seite 52	9010 08 001	9010 00 001	9010 00 001	9010 00 001

für Laminatböden

Bei Ihrer Bestellung ersetzen Sie bitte die Punkte am Ende der Artikelnummer durch die Ziffern der gewünschten Dekornummer (z.B. Profil 3 PK, Eiche polar **6381** = 6952 25 **6381**)

Fußleiste Profil
1 MKFußleiste Profil
2 PKFußleiste Profil
3 PKFußleiste Profil
8 PK

			€/lfd. M.		€/lfd. M.		€/lfd. M.		€/lfd. M.	
			zzgl. MwSt.	inkl. MwSt.	zzgl. MwSt.	inkl. MwSt.	zzgl. MwSt.	inkl. MwSt.	zzgl. MwSt.	inkl. MwSt.
			6950 25 ..		6951 25 ..		6952 25 ..		6957 25 ..	
Eiche polar	6381	Holznachbildung			2,90	3,45	2,98	3,55		
Eiche Savannah	6382	Holznachbildung			2,90	3,45	2,98	3,55		
Fichte nordic	6383	Holznachbildung			2,90	3,45	2,98	3,55		
Fichte cappuccino	6384	Holznachbildung			2,90	3,45	2,98	3,55		
Eiche Dakar	6385	Holznachbildung			2,90	3,45	2,98	3,55		
Königsbuche	6388	Holznachbildung	2,65	3,15	2,90	3,45	2,98	3,55		
Nussbaum Amore	6389	Holznachbildung	2,65	3,15	2,90	3,45	2,98	3,55		
White Life	6390	Holznachbildung	2,65	3,15	2,90	3,45	2,98	3,55		
Eiche Milano	6391	Holznachbildung			2,90	3,45	2,98	3,55		
Eiche Chianti	6392	Holznachbildung			2,90	3,45	2,98	3,55		
Eiche Trentino	6393	Holznachbildung			2,90	3,45	2,98	3,55		
Eiche Provence	6394	Holznachbildung			2,90	3,45	2,98	3,55		
Eiche Portofino	6395	Holznachbildung	2,65	3,15	2,90	3,45	2,98	3,55		
Eiche Marrakesch	6396	Holznachbildung	2,65	3,15	2,90	3,45	2,98	3,55		
West Side	6397	Holznachbildung	2,65	3,15	2,90	3,45	2,98	3,55		
Patina Wood	6398	Holznachbildung	2,65	3,15	2,90	3,45	2,98	3,55		
Vintage Wood	6399	Holznachbildung							3,40	4,05
Loft Style	6401	Dekor							3,40	4,05
Esche Artisan	6402	Holznachbildung	2,65	3,15	2,90	3,45	2,98	3,55		
Eiche Bodega	6403	Holznachbildung	2,65	3,15	2,90	3,45	2,98	3,55		
Mississippi Wood	6404	Holznachbildung	2,65	3,15	2,90	3,45	2,98	3,55		
Kastanie Tosca	6405	Holznachbildung	2,65	3,15	2,90	3,45	2,98	3,55		
Eiche Quinta	6406	Holznachbildung	2,65	3,15	2,90	3,45	2,98	3,55		
Luxury Club	6407	Dekor	2,65	3,15	2,90	3,45	2,98	3,55		
Style Factory	6408	Dekor			2,90	3,45	2,98	3,55		
Eiche Medici	6410	Holznachbildung			2,90	3,45	2,98	3,55		
Eiche Barrique	6411	Holznachbildung			2,90	3,45	2,98	3,55		
Eiche Arcadia	6412	Holznachbildung	2,65	3,15	2,90	3,45	2,98	3,55		
Eiche Nova	6413	Holznachbildung	2,65	3,15	2,90	3,45	2,98	3,55		
Eiche Casablanca	6414	Holznachbildung			2,90	3,45	2,98	3,55		
Eiche Tundra	6415	Holznachbildung			2,90	3,45	2,98	3,55		
Eiche Muscat	6416	Holznachbildung			2,90	3,45	2,98	3,55		

Trägermaterial	MDF E1	MDF E1	MDF E1	MDF E1
Länge in mm	2500	2500	2500	2500
VPE in lfd. M.	25	10	10	10
VPE in Stück	10	4	4	4
Befestigung siehe Seite 52	9010 08 001	9010 00 001	9010 00 001	9010 00 001

für Laminatböden

Bei Ihrer Bestellung ersetzen Sie bitte die Punkte am Ende der Artikelnummer durch die Ziffern der gewünschten Dekornummer (z.B. Profil 3 PK, Sea Side **6417** = 6952 25 **6417**)

Fußleiste Profil
1 MKFußleiste Profil
2 PKFußleiste Profil
3 PKFußleiste Profil
8 PK

			€/lfd. M.		€/lfd. M.		€/lfd. M.		€/lfd. M.	
			zzgl. MwSt.	inkl. MwSt.	zzgl. MwSt.	inkl. MwSt.	zzgl. MwSt.	inkl. MwSt.	zzgl. MwSt.	inkl. MwSt.
			6950 25 ..		6951 25 ..		6952 25 ..		6957 25 ..	
Sea Side	6417	Holznachbildung	2,65	3,15	2,90	3,45	2,98	3,55		
Black Pearl	6418	Dekor			2,90	3,45	2,98	3,55		
Mystery White	6419	Dekor	2,65	3,15	2,90	3,45	2,98	3,55		
Eiche Barista	6420	Holznachbildung	2,65	3,15	2,90	3,45	2,98	3,55		
Eiche Caledonia	6421	Holznachbildung					2,98	3,55		
Brushed Wood	6422	Holznachbildung	2,65	3,15	2,90	3,45	2,98	3,55		
Eiche Bargello	6423	Holznachbildung			2,90	3,45	2,98	3,55		
Eiche Tempranillo	6424	Holznachbildung			2,90	3,45	2,98	3,55		
Eiche Aspen	6427	Holznachbildung					2,98	3,55		
Eiche Taverna	6428	Holznachbildung					2,98	3,55		
Eiche Habanera	6429	Holznachbildung					2,98	3,55		
Eiche Vitus	6430	Holznachbildung					2,98	3,55		
Eiche white sand	6431	Holznachbildung					2,98	3,55		
Eiche Monclair	6432	Holznachbildung					2,98	3,55		
Eiche lehm	6433	Holznachbildung					2,98	3,55		
Eiche samt	6434	Holznachbildung					2,98	3,55		
Eiche sand	6435	Holznachbildung			2,90	3,45	2,98	3,55		
Eiche schoko	6436	Holznachbildung			2,90	3,45	2,98	3,55		
Pinie vintage dunkel	6437	Holznachbildung			2,90	3,45	2,98	3,55		
Fancy Pine	6438	Holznachbildung	2,65	3,15	2,90	3,45	2,98	3,55		
Risseiche Terra	6439	Holznachbildung	2,65	3,15	2,90	3,45	2,98	3,55		
Nussbaum	6440	Holznachbildung	2,65	3,15	2,90	3,45	2,98	3,55		
Eiche grau	6442	Holznachbildung					2,98	3,55		
Eiche	6443	Holznachbildung					2,98	3,55		
Eiche Verona	6447	Holznachbildung			2,90	3,45	2,98	3,55		
Eiche arcticweiß	6503	Holznachbildung			2,90	3,45	2,98	3,55		
Doussie	6509	Holznachbildung					2,98	3,55		
Cool Storm	6533	Dekor							3,40	4,05
Eiche weiß deckend	6536	Holznachbildung	2,65	3,15	2,90	3,45	2,98	3,55		
Blue Metal	6544	Dekor							3,40	4,05
Trägermaterial			MDF E1		MDF E1		MDF E1		MDF E1	
Länge in mm			2500		2500		2500		2500	
VPE in lfd. M.			25		10		10		10	
VPE in Stück			10		4		4		4	
Befestigung siehe Seite 52			9010 08 001		9010 00 001		9010 00 001		9010 00 001	

Innenecken, Außenecken und Endkappen

Passend zur Fußleiste Profil 1 MK

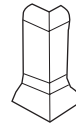

		Innenecke	Außenecke	Endkappe
zzgl. MwSt. €/VPE inkl. MwSt. €/VPE		5,25 6,25	3,66 4,35	3,66 4,35
Ahorn 2009	Holznachbildung	9062 01 2009	9062 02 2009	9062 03 2009
Buche 2011	Holznachbildung	9062 01 2011	9062 02 2011	9062 03 2011
Eiche hell 2034	Holznachbildung	9062 01 2034	9062 02 2034	9062 03 2034
Eiche natur 2013	Holznachbildung	9062 01 2013	9062 02 2013	9062 03 2013
Eiche weiß 2014	Holznachbildung	9062 01 2014	9062 02 2014	9062 03 2014
Nussbaum hell 2017	Holznachbildung	9062 01 2017	9062 02 2017	9062 03 2017
Weiß 2001	Dekor	9062 01 2001	9062 02 2001	9062 03 2001
Edelstahl-Optik 2002	Dekor	9062 01 2002	9062 02 2002	9062 03 2002

Trägermaterial	ABS	ABS	ABS
Verpackungseinheit (in Klarsichtfolie verpackt)	4 Stück	2 Stück	1 linke und 1 rechte Endkappe

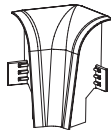

Passend zur Fußleiste Profil 2 PK

		Innenecke	Außenecke	Endkappe
zzgl. MwSt. €/VPE inkl. MwSt. €/VPE		5,25 6,25	3,66 4,35	3,66 4,35
Ahorn 2009	Holznachbildung	9062 11 2009	9062 12 2009	9062 13 2009
Buche 2011	Holznachbildung	9062 11 2011	9062 12 2011	9062 13 2011
Eiche hell 2034	Holznachbildung	9062 11 2034	9062 12 2034	9062 13 2034
Eiche natur 2013	Holznachbildung	9062 11 2013	9062 12 2013	9062 13 2013
Eiche weiß 2014	Holznachbildung	9062 11 2014	9062 12 2014	9062 13 2014
Nussbaum hell 2017	Holznachbildung	9062 11 2017	9062 12 2017	9062 13 2017
Weiß 2001	Dekor	9062 11 2001	9062 12 2001	9062 13 2001
Edelstahl-Optik 2002	Dekor	9062 11 2002	9062 12 2002	9062 13 2002

Trägermaterial	ABS	ABS	ABS
Verpackungseinheit (in Klarsichtfolie verpackt)	4 Stück	2 Stück	1 linke und 1 rechte Endkappe

Innenecken, Außenecken und Endkappen

Passend zur Fußleiste Profil 3 PK

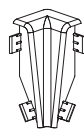

		Innenecke	Außenecke	Endkappe
zzgl. MwSt. €/VPE inkl. MwSt. €/VPE		5,25 6,25	3,66 4,35	3,66 4,35
Ahorn 2009	Holznachbildung	9062 04 2009	9062 05 2009	9062 06 2009
Buche 2011	Holznachbildung	9062 04 2011	9062 05 2011	9062 06 2011
Eiche hell 2034	Holznachbildung	9062 04 2034	9062 05 2034	9062 06 2034
Eiche natur 2013	Holznachbildung	9062 04 2013	9062 05 2013	9062 06 2013
Eiche weiß 2014	Holznachbildung	9062 04 2014	9062 05 2014	9062 06 2014
Nussbaum hell 2017	Holznachbildung	9062 04 2017	9062 05 2017	9062 06 2017
Weiß 2001	Dekor	9062 04 2001	9062 05 2001	9062 06 2001
Edelstahl-Optik 2002	Dekor	9062 04 2002	9062 05 2002	9062 06 2002

Trägermaterial	ABS	ABS	ABS
Verpackungseinheit (in Klarsichtfolie verpackt)	4 Stück	2 Stück	1 linke und 1 rechte Endkappe

Anwendung des Leistenzubehörs

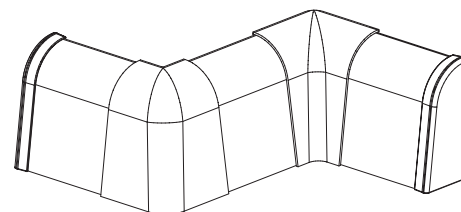
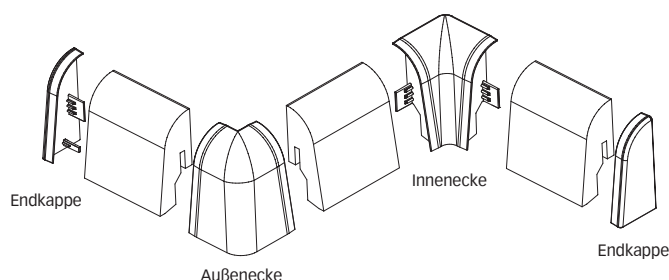

Verwendbar für die Laminat-Oberflächen

Ahorn 2009	Ahorn 202
Buche 2011	Buche 461 Buche 6201
Eiche hell 2034	Eiche hell 286 Eiche rustikal natur 6135 Risseiche hell 6258 Eiche natur 6151 Eiche toffee 6275 Eiche karamell 6276 Eiche vital 6254 Holzapfel creme 6252 Eiche karamell 6953 Eiche Chiemsee hell 6376
Eiche natur 2013	Eiche natur 287 Eiche natur 6067 Stieleiche natur 6952
Eiche weiß 2014	Fichte weiß 6025 Eiche hell 6011 Eiche hell 6147 Eiche arcticweiß 6503 Eiche marzipan 6268 Esche pure 6286 Eiche weiß gelaugt 6181 Eiche harmonisch weiß 6139 Eiche arcticweiß 6946 Eiche astig cremeweiß 6947 Fichte weiß gelaugt 6378
Nussbaum hell 2017	Nussbaum 211 Nussbaum 6440 Nussbaum Amore 6389

Innenecken, Außenecken, Verbindungsstücke und Endkappen

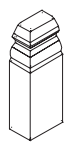
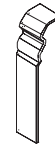
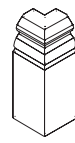
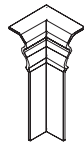

Passend zur Fußleiste Profil 10 PK (60 mm)		Innenecke (selbstklebend)	Außenecke (selbstklebend)	Verbindungsstück (selbstklebend)	Endkappe (selbstklebend)
zzgl. MwSt. €/VPE inkl. MwSt. €/VPE		5,25 6,25	3,66 4,35	3,66 4,35	3,66 4,35
Weiß 2001	Dekor	9062 14 2001	9062 15 2001	9062 16 2001	9062 34 2001

Passend zur Fußleiste Profil 11 PK (80 mm)		Innenecke (selbstklebend)	Außenecke (selbstklebend)	Verbindungsstück (selbstklebend)	Endkappe (selbstklebend)
zzgl. MwSt. €/VPE inkl. MwSt. €/VPE		5,25 6,25	3,66 4,35	3,66 4,35	3,66 4,35
Weiß 2001	Dekor	9062 17 2001	9062 18 2001	9062 19 2001	9062 35 2001

Passend zur Fußleiste Profil 12 PK (100 mm)		Innenecke (selbstklebend)	Außenecke (selbstklebend)	Verbindungsstück (selbstklebend)	Endkappe (selbstklebend)
zzgl. MwSt. €/VPE inkl. MwSt. €/VPE		5,71 6,80	4,03 4,80	4,03 4,80	4,03 4,80
Weiß 2001	Dekor	9062 20 2001	9062 21 2001	9062 22 2001	9062 36 2001

Passend zur Fußleiste Profil 13 PK (120 mm)		Innenecke (selbstklebend)	Außenecke (selbstklebend)	Verbindungsstück (selbstklebend)	Endkappe (selbstklebend)
zzgl. MwSt. €/VPE inkl. MwSt. €/VPE		5,71 6,80	4,03 4,80	4,03 4,80	4,03 4,80
Weiß 2001	Dekor	9062 23 2001	9062 24 2001	9062 25 2001	9062 37 2001

Trägermaterial	ASA	ASA	ASA	ASA
Verpackungseinheit	4 Stück	2 Stück	2 Stück	1 linke und 1 rechte Endkappe

Anwendung des Leistenzubehörs

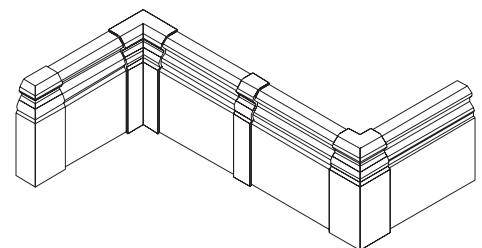
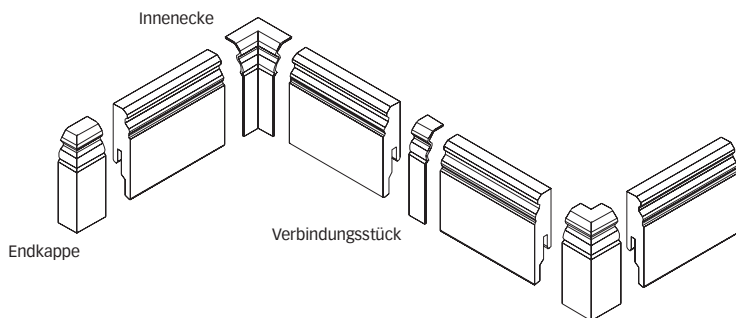

Innenecken, Außenecken, Verbindungsstücke und Endkappen

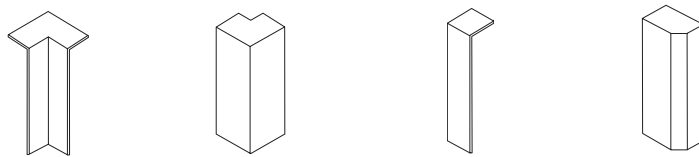

Passend zur Fußleiste Profil 8 PK 18 PK (50 mm)		Innenecke (selbstklebend)	Außenecke (selbstklebend)	Verbindungsstück (selbstklebend)	Endkappe (selbstklebend)
zzgl. MwSt. €/VPE inkl. MwSt. €/VPE		5,25 6,25	3,66 4,35	3,66 4,35	3,66 4,35
Weiß 2001	Dekor	9062 26 2001	9062 27 2001	9062 28 2001	9062 29 2001



Passend zur Fußleiste Profil 9 PK 19 PK (80 mm)		Innenecke (selbstklebend)	Außenecke (selbstklebend)	Verbindungsstück (selbstklebend)	Endkappe (selbstklebend)
zzgl. MwSt. €/VPE inkl. MwSt. €/VPE		5,25 6,25	3,66 4,35	3,66 4,35	3,66 4,35
Weiß 2001	Dekor	9062 30 2001	9062 31 2001	9062 32 2001	9062 33 2001

Trägermaterial	ASA	ASA	ASA	ASA
Verpackungseinheit	4 Stück	2 Stück	2 Stück	1 linke und 1 rechte Endkappe

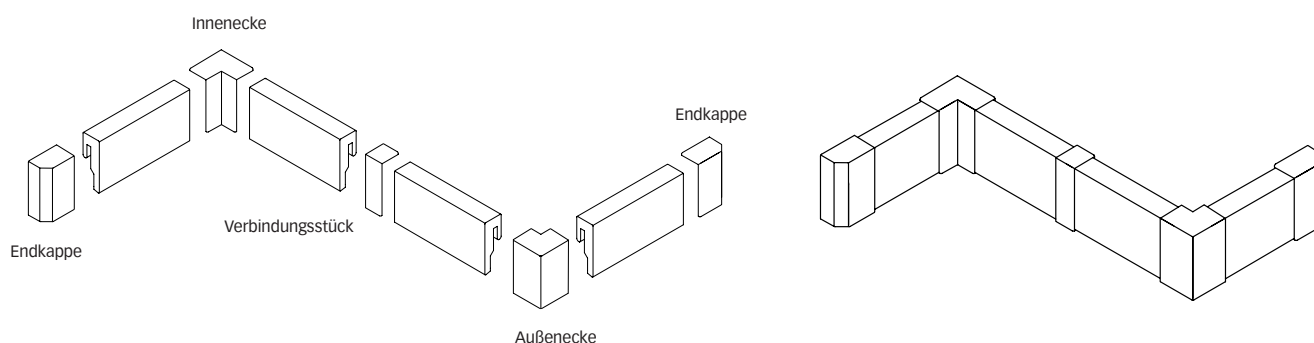
Anwendung des Leistenzubehörs

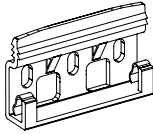

Befestigungsklipps

	Artikel-Nr.	zzgl. MwSt. €/Päckchen	inkl. MwSt. €/Päckchen
Befestigungsklipps für Fußleiste Profil 2 PK, 3 PK, 5 PK, 8 PK, 8 PK E, 9 PK, 10 PK, 11 PK, 12 PK, 13 PK, 18 PK und 19 PK Material: Nylon 1 Päckchen à 50 Klipps, inkl. Schrauben und Dübel (Menge reicht für ca. 20 lfd. M. Leisten): Umkarton à 40 Päckchen:	 9010 00 001	8,36 7,98	9,95 9,50
Befestigungsklipps für Fußleiste Profil 1 MK, 14 MK, 15 MK und 16 MK Material: Metall 1 Päckchen à 50 Klipps, inkl. Schrauben und Dübel (Menge reicht für ca. 20 lfd. M. Leisten): Umkarton à 40 Päckchen:	 9010 08 001	10,50 10,04	12,50 11,95
Zur Wandmontage von MEISTER-Longlife®-Parkett			
Klammer TOP 13 für Longlife-Parkett PD 450, PD 400, PD 200, PD 150, PS 300, PC 400, PC 200 Material: Metall 1 Päckchen à 100 Stück (Menge reicht für ca. 7 m ² , bei PS 300 für ca. 5,5 m ²): Umkarton à 20 Päckchen:	9010 72 000	8,82 €/Päckchen 8,36 €/Päckchen	10,50 €/Päckchen 9,95 €/Päckchen
Anfangs-/Endklipp Für die Befestigung der ersten und letzten Reihe in Verbindung mit dem Lattungprofil Typ 8 1 Päckchen à 20 Stück, inkl. Schrauben (Menge reicht für ca. 7 lfd. M.): Umkarton à 30 Päckchen:	9010 67 001	6,30 €/Päckchen 6,05 €/Päckchen	7,50 €/Päckchen 7,20 €/Päckchen
Lattungprofil Typ 8 Als Unterkonstruktion für die Wandmontage von MEISTER-Longlife-Parkett und Lindura-Holzböden Material: Metall Länge: 2500 mm Stärke: 8 mm VPE: 10 Stück pro Bund	9010 69 000	3,32 €/Stück	3,95 €/Stück

Zubehör

Verlegezubehör

	Artikel-Nr.	€/m² zzgl. MwSt.	€/m² inkl. MwSt.
MEISTER-Zugeisen Zum Einpassen der letzten Bodendielen	9060 50 000	17,61 €/St.	20,95 €/St.
Schlagklotz 5 mm Für alle 5 mm-Böden mit Multiclic-Verbindung	9060 79 000	6,68 €/St.	7,95 €/St.
MEISTER-Schlagklotz In&Out Für alle MEISTER-Böden ab 7 mm mit Uniclic- oder Multiclic-Verbindung Aus PE-Kunststoff Umkarton à 10 Stück:	9060 76 000	5,25 €/St. 5,13 €/St.	6,25 €/St. 6,10 €/St.
MEISTER-Holzkeile Zum Einhalten des entsprechenden Wandabstandes 21 Stück im Beutel verpackt:	9060 57 000	3,36 €/Beutel	4,00 €/Beutel
MEISTER-Montagekeil Zum Einhalten des entsprechenden Wandabstandes	9060 58 000	9,20 €/St.	10,95 €/St.

Longlife-Parkett Classic

Designboden Classic

Korkboden Classic

Laminat Classic

Licht, Leisten und Zubehör Boden

Dekorpaneele Classic

Licht, Leisten und Zubehör Paneele

Unterlagsmaterialien (Dämmunterlagen)

	Artikel-Nr.	€/m ² zzgl. MwSt.	€/m ² inkl. MwSt.
MEISTER-Silence 25 DB Ca. 3 mm stark, aus PUR-Mineralgemisch mit integrierter Dampfbremse und Alu-Klebeband . Optimale Trittschall- und Raumschallreduzierung durch hohes Eigengewicht. Druckstabilität (CS-Wert): ca. 150 kPa Raumschallreduzierung: bis zu 32 % Trittschallreduzierung: bis zu 19 dB Quadratmeterpreis bei Rollenabnahme: Quadratmeterpreis bei Palettenabnahme: Verpackungseinheit: 1 Rolle = 1 m × 5,5 m = 5,5 m ² 1 Palette = 40 Rollen × 5,5 m ² = 220 m ²	9060 06 001	7,52 €/m ² 6,98 €/m ²	8,95 €/m ² 8,30 €/m ²
MEISTER-Silence 20 Ca. 2,5 mm stark, aus PUR-Mineralgemisch. Druckstabilität (CS-Wert): ca. 170 kPa Raumschallreduzierung: bis zu 29 % Trittschallreduzierung: bis zu 19 dB Quadratmeterpreis bei Rollenabnahme: Quadratmeterpreis bei Palettenabnahme: Verpackungseinheit: 1 Rolle = 1 m × 7 m = 7 m ² 1 Palette = 25 Rollen × 7 m ² = 175 m ²	9060 07 001	5,00 €/m ² 4,62 €/m ²	5,95 €/m ² 5,50 €/m ²
MEISTER-Silence 15 DB Ca. 2 mm stark, aus PUR-Mineralgemisch mit integrierter Dampfbremse und Alu-Klebeband . Druckstabilität (CS-Wert): ca. 220 kPa Raumschallreduzierung: bis zu 22 % Trittschallreduzierung: bis zu 18 dB Quadratmeterpreis bei Rollenabnahme: Quadratmeterpreis bei Palettenabnahme: Verpackungseinheit: 1 Rolle = 1 m × 8,5 m = 8,5 m ² 1 Palette = 40 Rollen × 8,5 m ² = 340 m ²	9060 09 000	4,79 €/m ² 4,37 €/m ²	5,70 €/m ² 5,20 €/m ²
MEISTER-Alu-Strip Alu-Klebestreifen zur Verbindung der Bahnen an den Stößen der MEISTER-Silence 25 DB und MEISTER-Duo-Guard zwingend erforderlich. 5 cm breit, 50 lfd. M. auf Rolle. Laufmeterpreis:	9060 01 002	7,35 €/Rolle 0,15 €/lfd.M.	8,75 €/Rolle 0,18 €/lfd.M.
MEISTER-Duo-Guard Ca. 2 mm stark, MEISTER-Schaumfolie mit integrierter Dampfbremse . Druckstabilität (CS-Wert): ca. 50 kPa Trittschallreduzierung: bis zu 19 dB Quadratmeterpreis bei Rollenabnahme: Quadratmeterpreis bei Palettenabnahme: Verpackungseinheit: 1 Rolle = 1 m × 25 m = 25 m ² 1 Palette = 16 Rollen × 25 m ² = 400 m ²	9067 01 001	3,66 €/m ² 3,14 €/m ²	4,35 €/m ² 3,74 €/m ²
MEISTER-Schaumfolie Ca. 2 mm stark, aus Polyethylenschaum. Druckstabilität (CS-Wert): ca. 45 kPa Trittschallreduzierung: bis zu 19 dB Quadratmeterpreis bei Rollenabnahme: Quadratmeterpreis bei Palettenabnahme: Verpackungseinheit: 1 Rolle = 1 m × 25 m = 25 m ² 1 Palette = 20 Rollen × 25 m ² = 500 m ²	9065 01 001	1,86 €/m ² 1,66 €/m ²	2,21 €/m ² 1,98 €/m ²
MEISTER-PE-Folie 0,2 mm stark, aus Polyethylen. SD-Wert ≥ 100 m als Dampfbremse Quadratmeterpreis: Verpackungseinheit: 4 Stück à 4 m × 6 m = 96 m ²	9060 02 000	1,01 €/m ² 96,81 €/VPE	1,20 €/m ² 115,20 €/VPE
MEISTER-PE-Folie (Rollenware) 0,2 mm stark, aus Polyethylen. SD-Wert ≥ 100 m als Dampfbremse Quadratmeterpreis: Verpackungseinheit: 1 Rolle, 2 m × 13 m = 26 m ²	9060 03 000	1,05 €/m ² 27,31 €/Rolle	1,25 €/m ² 32,50 €/Rolle

Zubehör

Heizkörper-Rosetten

MEISTER-Universal-Heizkörper-Rosetten, Kunststoff

VPE: 2 Stück
Trägermaterial: ABS

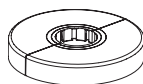

Innendurchmesser		ø 15 18 22 mm
Außendurchmesser		ø 50 mm
zzgl. MwSt. €/VPE inkl. MwSt. €/VPE		5,00 5,95
Ahorn 2009	Holznachbildung	9061 23 2009
Buche 2011	Holznachbildung	9061 23 2011
Chrom 2035	Dekor	9061 23 2035
Eiche hell 2034	Holznachbildung	9061 23 2034
Eiche natur 2013	Holznachbildung	9061 23 2013
Eiche weiß 2014	Holznachbildung	9061 23 2014
Nussbaum 2017	Holznachbildung	9061 23 2017
Weiß 2043	Dekor	9061 23 2043

MEISTER-Heizkörper-Rosetten, Kork, massiv

VPE: 1 Stück
Trägermaterial: Kork massiv

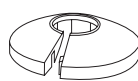

Innendurchmesser		ø 15 mm	ø 18 mm	ø 22 mm
Außendurchmesser		ø 50 mm	ø 50 mm	ø 55 mm
zzgl. MwSt. €/VPE inkl. MwSt. €/VPE		5,25 6,25	5,25 6,25	5,25 6,25
Kork creme	massiv	9061 15 229	9061 18 229	9061 22 229
Kork natur	massiv	9061 15 227	9061 18 227	9061 22 227
Kork weiß	massiv	9061 15 228	9061 18 228	9061 22 228

Passende Heizkörper-Rosetten zum MEISTER-Laminat-, Design- und Korkboden-Programm

Holznachbildungen und Korkstrukturen

Ahorn 2009	Ahorn 202 Esche 6948
Buche 2011	Buche 6201 Buche 461
Eiche hell 2034	Eiche hell 286 Eiche rustikal natur 6135 Risseiche hell 6258 Eiche natur 6446 Eiche toffee 6275 Eiche karamell 6276 Hemlock 6057 Eiche vital 6254 Holzapfel creme 6252 Eiche karamell 6953 Risseiche hell 6956 Traubeneiche hell 6940 Spalteiche cappuccino 6955 Eiche Marrakesch 6396 Eiche Casablanca 6414 Eiche Taverna 6428 Eiche lebhaft natur 6973
Eiche natur 2013	Eiche natur 287 Eiche natur 6067 Eiche 6441 Eiche 462 Eiche 6443
Eiche weiß 2014	Fichte weiß 6025 Eiche hell 6011 Eiche hell 6444 Eiche arcticweiß 6503 Eiche marzipan 6268 Esche pure 6286 Eiche weiß gelaugt 6181 Eiche harmonisch weiß 6139 Eiche arcticweiß 6946 Eiche astig cremeweiß 6947 Bauholz hell 6279 Fichte weiß gelaugt 6378 Eiche Atacama 6380 Eiche polar 6381 White Life 6390 Sea Side 6417 Eiche white sand 6431 Eiche Aspen 6427
Kork natur	Struktur fein 6828 Struktur grob 6827 Struktur mittel cognac 6826
Nussbaum 2017	Nussbaum 211 Nussbaum 6945 Nussbaum 6440 Eiche Chiemsee braun 6377 Nussbaum Amore 6389 Eiche Provence 6394 Eiche Portofino 6395 Mississippi Wood 6404 Style Factory 6408 Eiche Muscat 6416 Eiche Trempañillo 6424

Heizkörper-Rosetten | Türstopper

MEISTER-Heizkörper-Rosetten, Echtholz, massiv

VPE: 1 Stück

Trägermaterial: Echtholz massiv

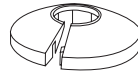

Innendurchmesser		ø 15 mm	ø 18 mm	ø 22 mm
Außendurchmesser		ø 50 mm	ø 50 mm	ø 55 mm
€/m ² zzgl. MwSt. €/VPE €/m ² inkl. MwSt. €/VPE		4,16 4,95	4,16 4,95	4,16 4,95
Ahorn kanadisch 027	massiv	9061 15 027	9061 18 027	9061 22 027
Buche 019	massiv	9061 15 019	9061 18 019	9061 22 019
Buche hell 020	massiv	9061 15 020	9061 18 020	9061 22 020
Eiche 001	massiv	9061 15 001	9061 18 001	9061 22 001
€/m ² zzgl. MwSt. €/VPE €/m ² inkl. MwSt. €/VPE		4,62 5,50	4,62 5,50	4,62 5,50
Kirschbaum amerikanisch 014	massiv	9061 15 014	9061 18 014	9061 22 014
Nussbaum 015	massiv	9061 15 015	9061 18 015	9061 22 015
Eiche auf Wenge gebeizt 010	massiv	9061 15 010	9061 18 010	9061 22 010

MEISTER-Türstopper, Echtholz, massiv

VPE: 1 Stück

Trägermaterial: Echtholz massiv



€/m ² zzgl. MwSt. €/Stück €/m ² inkl. MwSt. €/Stück		nur 8 mm Einschraubtiefe
		6,01 7,15
Ahorn kanadisch 027	massiv	9061 40 027
Buche 019	massiv	9061 40 019
Buche hell 020	massiv	9061 40 020
Eiche 001	massiv	9061 40 001
€/m ² zzgl. MwSt. €/Stück €/m ² inkl. MwSt. €/Stück		6,68 7,95
Kirschbaum amerikanisch 014	massiv	9061 40 014
Nussbaum 015	massiv	9061 40 015

Passende Heizkörper-Rosetten und Türstopper zum MEISTER-Longlife-Parkett-Programm

Ahorn kanadisch Ahorn europäisch	Ahorn kanadisch 027
Buche Buche weiß	Buche hell 020
Buche gedämpft	Buche 019
Eiche	Eiche 001
Kirschbaum amerikanisch	Kirschbaum amerikanisch 014
Nussbaum amerikanisch	Nussbaum 015
Eiche kerngeräuchert Eiche black washed	Eiche auf Wenge gebeizt 010

Zubehör

Profile

Treppenkante Parkett L-Profil

aus MEISTER-LonglifeParkett Cottage PD 400 Eiche harmonisch gebürstet
 Vorderkante leicht gerundet
 Stärke: ca. 13 mm
 Länge: 2150 mm
 Breite: 108 mm
 Höhe Vorderkante: 60 mm
 VPE: 2 Stück

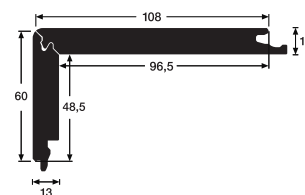

zzgl. MwSt. €/lfd.M. inkl. MwSt. €/lfd.M.	40,25 47,90
Eiche harmonisch gebürstet R18 roh	9036 00 R18
zzgl. MwSt. €/lfd.M. inkl. MwSt. €/lfd.M.	45,29 53,90
Eiche harmonisch gebürstet 8027 mattlackiert	9036 00 8027
Eiche harmonisch gebürstet 8604 naturgeölt	9036 00 8604
Eiche harmonisch pure gebürstet 8540 mattlackiert	9036 00 8540
Eiche harmonisch pure gebürstet 8605 naturgeölt	9036 00 8605
Eiche harmonisch Sonderfarbe gebürstet S001 mattlackiert*	9036 00 S001
Eiche harmonisch Sonderfarbe gebürstet S002 naturgeölt**	9036 00 S002

Treppenkante Parkett U-Profil

aus MEISTER-LonglifeParkett Cottage PD 400 Eiche harmonisch gebürstet
 Vorderkante leicht gerundet
 Stärke: ca. 13 mm
 Länge: 2150 mm
 Breite: 108 mm
 Höhe Vorderkante: 40 mm
 VPE: 2 Stück

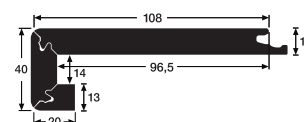

zzgl. MwSt. €/lfd.M. inkl. MwSt. €/lfd.M.	48,66 57,90
Eiche harmonisch gebürstet R18 roh	9037 00 R18
zzgl. MwSt. €/lfd.M. inkl. MwSt. €/lfd.M.	53,70 63,90
Eiche harmonisch gebürstet 8027 mattlackiert	9037 00 8027
Eiche harmonisch gebürstet 8604 naturgeölt	9037 00 8604
Eiche harmonisch pure gebürstet 8540 mattlackiert	9037 00 8540
Eiche harmonisch pure gebürstet 8605 naturgeölt	9037 00 8605
Eiche harmonisch Sonderfarbe gebürstet S001 mattlackiert*	9037 00 S001
Eiche harmonisch Sonderfarbe gebürstet S002 naturgeölt**	9037 00 S002

*In allen Eiche-Parkettfarben PD 450, PD 400 und PD 200 erhältlich (Ausnahme kerngeräuchert und gedämpft).
 Aufgrund der Holzigenfarbe sind geringe Farbunterschiede möglich.
 Bei Ihrer Bestellung geben Sie bitte die Farbnummer der mattlackierten Parkettoberfläche an.
 Lieferzeit auf Anfrage

**In allen Eiche-Parkettfarben PD 450, PD 400 und PD 200 erhältlich (Ausnahme kerngeräuchert und gedämpft).
 Aufgrund der Holzigenfarbe sind geringe Farbunterschiede möglich.
 Bei Ihrer Bestellung geben Sie bitte die Farbnummer der naturgeölten Parkettoberfläche an.
 Lieferzeit auf Anfrage

Aluminiumprofile

Anpassungsprofil Typ 200 (6,5 bis 16 mm)

Passend zu den MEISTER-Parkett-, Lindura-, Designböden Tecara, Kork-, Linoleum-, Nadura- und Laminatböden

Zur Anpassung an angrenzende niedrigere Flächen oder Bodenbeläge (z. B. Teppich, Linoleum ...).

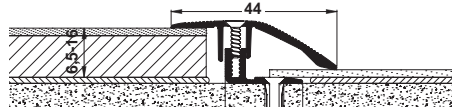

	Einzelabnahme		Kartonabnahme 10 Stück	
	100 cm	270 cm	100 cm	270 cm
zzgl. MwSt. €/Stück inkl. MwSt. €/Stück	16,72 19,90	43,61 51,90	15,46 18,40	40,00 47,60
zzgl. MwSt. €/lfd.M. inkl. MwSt. €/lfd.M.	16,72 19,90	16,15 19,22	15,46 18,40	14,82 17,63
Edelstahl-Oberfläche	9142 10 340	9142 27 340	9142 10 340	9142 27 340
Sand eloxiert	9142 10 230	9142 27 230	9142 10 230	9142 27 230
Silber eloxiert	9142 10 220	9142 27 220	9142 10 220	9142 27 220

Abschlussprofil Typ 201 (6,5 bis 16 mm)

Passend zu den MEISTER-Parkett-, Lindura-, Designböden Tecara, Kork-, Linoleum-, Nadura- und Laminatböden

Breites Unterprofil ermöglicht eine bessere Befestigung am Untergrund. Für saubere Abschlüsse vor höheren angrenzenden Schwellen, Kacheln, Fliesen, Terrassentüren, bodentiefen Fenstern oder anderen Erhöhungen.

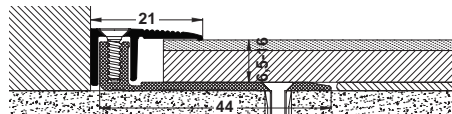

	Einzelabnahme		Kartonabnahme 10 Stück	
	100 cm	270 cm	100 cm	270 cm
zzgl. MwSt. €/Stück inkl. MwSt. €/Stück	17,56 20,90	46,13 54,90	16,30 19,40	42,52 50,60
zzgl. MwSt. €/lfd.M. inkl. MwSt. €/lfd.M.	17,56 20,90	17,09 20,33	16,30 19,40	15,75 18,74
Edelstahl-Oberfläche	9141 10 340	9141 27 340	9141 10 340	9141 27 340
Sand eloxiert	9141 10 230	9141 27 230	9141 10 230	9141 27 230
Silber eloxiert	9141 10 220	9141 27 220	9141 10 220	9141 27 220

Übergangprofil Typ 202 (6,5 bis 16 mm)

Passend zu den MEISTER-Parkett-, Lindura-, Designböden Tecara, Kork-, Linoleum-, Nadura- und Laminatböden

Breites Unterprofil ermöglicht eine bessere Befestigung am Untergrund. Für Bewegungsfugen: Höhenunterschiede von bis zu 3 mm sind überbrückbar.

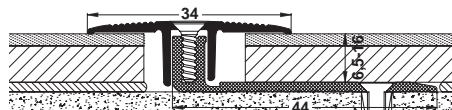

	Einzelabnahme		Kartonabnahme 10 Stück	
	100 cm	270 cm	100 cm	270 cm
zzgl. MwSt. €/Stück inkl. MwSt. €/Stück	17,56 20,90	46,13 54,90	16,30 19,40	42,52 50,60
zzgl. MwSt. €/lfd.M. inkl. MwSt. €/lfd.M.	17,56 20,90	17,09 20,33	16,30 19,40	15,75 18,74
Edelstahl-Oberfläche	9140 10 340	9140 27 340	9140 10 340	9140 27 340
Sand eloxiert	9140 10 230	9140 27 230	9140 10 230	9140 27 230
Silber eloxiert	9140 10 220	9140 27 220	9140 10 220	9140 27 220

Aluminiumprofile

Übergangprofil Flexo Typ 302 (7 bis 17 mm)

Passend zu den MEISTER-Parkett-, Lindura-, Designböden Tecara, Kork-, Linoleum-, Nadura- und Laminatböden

Für Bewegungsfugen:

Geeignet für Bodenbeläge zwischen 7 und 17 mm (bei gleicher Belagshöhe). Höhenunterschiede von bis zu 12 mm sind überbrückbar (z. B. von 23 mm auf 8 mm oder von 15 mm auf 3 mm).

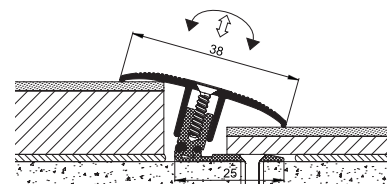
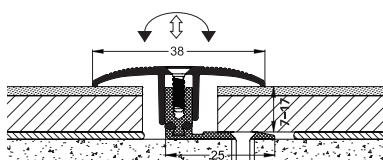

Einzelabnahme

Kartonabnahme | 10 Stück

	Einzelabnahme		Kartonabnahme 10 Stück	
	100 cm	270 cm	100 cm	270 cm
zzgl. MwSt. €/Stück inkl. MwSt. €/Stück	19,24 22,90	50,34 59,90	17,98 21,40	46,72 55,60
zzgl. MwSt. €/lfd.M. inkl. MwSt. €/lfd.M.	19,24 22,90	18,65 22,19	17,98 21,40	17,30 20,59
Edelstahl-Oberfläche	9148 10 340	9148 27 340	9148 10 340	9148 27 340
Sand eloxiert	9148 10 230	9148 27 230	9148 10 230	9148 27 230
Silber eloxiert	9148 10 220	9148 27 220	9148 10 220	9148 27 220

Abschlussprofil Typ 300 SK (selbstklebend)

Für saubere Abschlüsse vor Terrassentüren oder bodentiefen Fenstern

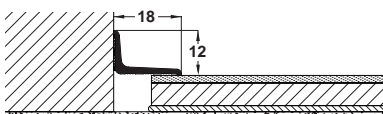

Einzelabnahme

Kartonabnahme | 10 Stück

	Einzelabnahme		Kartonabnahme 10 Stück	
	270 cm		270 cm	
zzgl. MwSt. €/Stück inkl. MwSt. €/Stück	19,24 22,90		18,07 21,50	
zzgl. MwSt. €/lfd.M. inkl. MwSt. €/lfd.M.	7,13 8,48		6,69 7,96	
Edelstahl-Oberfläche	9146 27 340		9146 27 340	
Sand eloxiert	9146 27 230		9146 27 230	
Silber eloxiert	9146 27 220		9146 27 220	
zzgl. MwSt. €/Stück inkl. MwSt. €/Stück	23,45 27,90		22,27 26,50	
zzgl. MwSt. €/lfd.M. inkl. MwSt. €/lfd.M.	8,68 10,33		8,25 9,82	
Weiß pulverbeschichtet	9146 27 360		9146 27 360	

Aluminiumprofile

Treppenkantenprofil Typ 203 (7 bis 16 mm)

Passend zu den MEISTER-Parkett-, Lindura-, Designböden Tecara, Kork-, Linoleum-, Nadura- und Laminatböden

Wird als zweiteiliges Profilsystem geliefert (Abdeck- und Basiselement). Entsprechende Schrauben liegen bei.

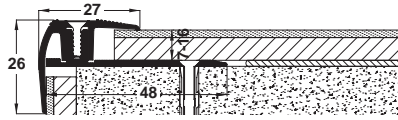

	Einzelabnahme 100 cm	Einzelabnahme 300 cm	Kartonabnahme 8 Stück 100 cm	Kartonabnahme 8 Stück 300 cm
zzgl. MwSt. €/Stück inkl. MwSt. €/Stück	21,76 25,90	63,78 75,90	20,50 24,40	60,42 71,90
zzgl. MwSt. €/lfd.M. inkl. MwSt. €/lfd.M.	21,76 25,90	21,26 25,30	20,50 24,40	20,14 23,97
Edelstahl-Oberfläche	9147 10 340	9147 30 340	9147 10 340	9147 30 340
Sand eloxiert	9147 10 230	9147 30 230	9147 10 230	9147 30 230
Silber eloxiert	9147 10 220	9147 30 220	9147 10 220	9147 30 220

Treppenkantenprofil Typ 11 (10 bis 11 mm)

Passend zu den MEISTER-Lindura- und Nadura-Böden

Beidseitig; dezente, sichtbare Kante; versenkt gebohrt, mit Kleberillen.

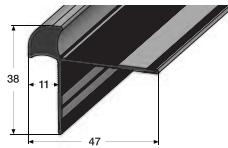

	Einzelabnahme 270 cm	Kartonabnahme 8 Stück 270 cm
zzgl. MwSt. €/Stück inkl. MwSt. €/Stück	38,57 45,90	37,31 44,40
zzgl. MwSt. €/lfd.M. inkl. MwSt. €/lfd.M.	14,29 17,00	13,82 16,44
Edelstahl-Oberfläche	9149 27 340	9149 27 340
Sand eloxiert	9149 27 230	9149 27 230
Silber eloxiert	9149 27 220	9149 27 220

Schrägwinkel 3402

Mit umlaufenden Kleberillen, Aluminium, naturfarbig, mit versenkten Bohrungen, Holzschrauben mit Kreuzschlitz 3,5 Ø × 20 mm liegen bei.

Härte: ca. 75 N/mm²

Länge: 100 cm

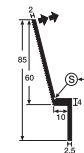

	Einzelabnahme 100 cm	Kartonabnahme 3 Stück 100 cm
zzgl. MwSt. €/Stück inkl. MwSt. €/Stück	14,54 17,30	13,36 15,90
zzgl. MwSt. €/lfd.M. inkl. MwSt. €/lfd.M.	14,54 17,30	13,36 15,90
	9044 02 000	9044 02 000

MEISTER-Basis-Profilaufsatz (5 mm)

Beinhaltet: 6 Stück Aufsätze 5 mm inklusive Schrauben für MEISTER-Aluminiumprofile Typ 100, Typ 101, Typ 102, Typ 200, Typ 201, Typ 202, Typ 203 und Typ 302. Ausreichend für 1 Schiene à 100 cm

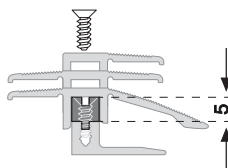

	Setabnahme	Umkartonabnahme 10 Sets
zzgl. MwSt. €/Set inkl. MwSt. €/Set	7,19 8,55	6,81 8,10
	9111 05 000	9111 05 000

Zubehör

Aluminiumprofile

Anpassungsprofil Typ 100 (2,5 bis 7 mm)

Passend zu den Designböden Catega® Flex und Designböden Classic

Zur Anpassung an angrenzende niedrigere Flächen oder Bodenbeläge (z. B. Teppich, Linoleum ...).

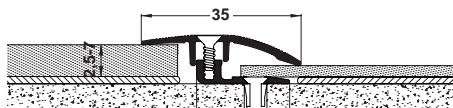

Einzelabnahme

Kartonabnahme | 10 Stück

	100 cm	270 cm	100 cm	270 cm
€/m² zzgl. MwSt. €/Stück €/m² inkl. MwSt. €/Stück	13,36 15,90	35,21 41,90	12,44 14,80	32,69 38,90
€/m² zzgl. MwSt. €/lfd.M. €/m² inkl. MwSt. €/lfd.M.	13,36 15,90	13,04 15,52	12,44 14,80	12,11 14,41
Edelstahl-Oberfläche	9145 10 340	9145 27 340	9145 10 340	9145 27 340
Sand eloxiert	9145 10 230	9145 27 230	9145 10 230	9145 27 230
Silber eloxiert	9145 10 220	9145 27 220	9145 10 220	9145 27 220

Abschlussprofil Typ 101 (2,5 bis 7 mm)

Passend zu den Designböden Catega® Flex und Designböden Classic

Breites Unterprofil ermöglicht eine bessere Befestigung am Untergrund. Für saubere Abschlüsse vor höheren angrenzenden Schwellen, Kacheln, Fliesen, Terrassentüren, bodentiefen Fenstern oder anderen Erhöhungen.

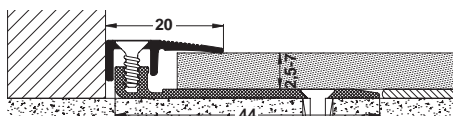

Einzelabnahme

Kartonabnahme | 10 Stück

	100 cm	270 cm	100 cm	270 cm
€/m² zzgl. MwSt. €/Stück €/m² inkl. MwSt. €/Stück	14,20 16,90	37,73 44,90	13,28 15,80	35,21 41,90
€/m² zzgl. MwSt. €/lfd.M. €/m² inkl. MwSt. €/lfd.M.	14,20 16,90	13,98 16,63	13,28 15,80	13,04 15,52
Edelstahl-Oberfläche	9144 10 340	9144 27 340	9144 10 340	9144 27 340
Sand eloxiert	9144 10 230	9144 27 230	9144 10 230	9144 27 230
Silber eloxiert	9144 10 220	9144 27 220	9144 10 220	9144 27 220

Übergangsprofil Typ 102 (2,5 bis 7 mm)

Passend zu den Designböden Catega® Flex und Designböden Classic

Breites Unterprofil ermöglicht eine bessere Befestigung am Untergrund. Für Bewegungsfugen. Höhenunterschiede von bis zu 3 mm sind überbrückbar.

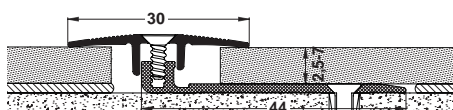

Einzelabnahme

Kartonabnahme | 10 Stück

	100 cm	270 cm	100 cm	270 cm
€/m² zzgl. MwSt. €/Stück €/m² inkl. MwSt. €/Stück	14,20 16,90	37,73 44,90	13,28 15,80	35,21 41,90
€/m² zzgl. MwSt. €/lfd.M. €/m² inkl. MwSt. €/lfd.M.	14,20 16,90	13,98 16,63	13,28 15,80	13,04 15,52
Edelstahl-Oberfläche	9143 10 340	9143 27 340	9143 10 340	9143 27 340
Sand eloxiert	9143 10 230	9143 27 230	9143 10 230	9143 27 230
Silber eloxiert	9143 10 220	9143 27 220	9143 10 220	9143 27 220

Aluminiumprofile mit spezialbeschichteter Laminatfolie ummantelt oder Aluminium eloxiert

Klipp-Übergangprofil »Flexo« Typ 402 (7 bis 15 mm)

Passend zu den MEISTER-Parkett-, Lindura-, Designböden Tecara, Kork-, Linoleum-, Nadura- und Laminatböden.
Speziell abgestimmt auf viele Oberflächen der MEISTER-Laminatböden Melango LD 300|25 und Melango LD 300|20.

Für Bewegungsfugen:
Geeignet für Bodenbeläge zwischen 7 und 15 mm
(bei gleicher Belagshöhe).
Höhenunterschiede von bis zu 6 mm sind überbrückbar
(z. B. von 18 mm auf 12 mm oder von 10 auf 4 mm).
Breites Unterprofil ermöglicht bessere Befestigung
am Untergrund.

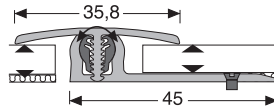

		Einzelabnahme		Kartonabnahme 10 Stück	
		100 cm	300 cm	100 cm	300 cm
zzgl. MwSt. €/Stück inkl. MwSt. €/Stück		16,76 19,95	47,02 55,95	15,92 18,95	45,00 53,55
zzgl. MwSt. €/lfd.M. inkl. MwSt. €/lfd.M.		16,76 19,95	15,67 18,65	15,92 18,95	15,00 17,85
Ahorn 202	Holznachbildung	9131 10 202	9131 30 202	9131 10 202	9131 30 202
Bootshaus Eiche hell 6259	Holznachbildung	9131 10 6259	9131 30 6259	9131 10 6259	9131 30 6259
Buche 201	Holznachbildung	9131 10 201	9131 30 201	9131 10 201	9131 30 201
Eiche Atacama 6380	Holznachbildung	9131 10 6380	9131 30 6380	9131 10 6380	9131 30 6380
Eiche arcticweiß 6503	Holznachbildung	9131 10 6503	9131 30 6503	9131 10 6503	9131 30 6503
Eiche Bargello 6423	Holznachbildung	9131 10 6423	9131 30 6423	9131 10 6423	9131 30 6423
Eiche Barista 6420	Holznachbildung	9131 10 6420	9131 30 6420	9131 10 6420	9131 30 6420
Eiche braun 6036	Holznachbildung	9131 10 6036	9131 30 6036	9131 10 6036	9131 30 6036
Eiche Chianti 6392	Holznachbildung	9131 10 6392	9131 30 6392	9131 10 6392	9131 30 6392
Eiche cremegrau 6285	Holznachbildung	9131 10 6285	9131 30 6285	9131 10 6285	9131 30 6285
Eiche Dakar 6385	Holznachbildung	9131 10 6385	9131 30 6385	9131 10 6385	9131 30 6385
Eiche grau 6132	Holznachbildung	9131 10 6132	9131 30 6132	9131 10 6132	9131 30 6132
Eiche harmonisch hell 6133	Holznachbildung	9131 10 6133	9131 30 6133	9131 10 6133	9131 30 6133
Eiche harmonisch weiß 6139	Holznachbildung	9131 10 6139	9131 30 6139	9131 10 6139	9131 30 6139
Eiche hell 286	Holznachbildung	9131 10 286	9131 30 286	9131 10 286	9131 30 286
Eiche karamell 6276	Holznachbildung	9131 10 6276	9131 30 6276	9131 10 6276	9131 30 6276
Eiche Milano 6391	Holznachbildung	9131 10 6391	9131 30 6391	9131 10 6391	9131 30 6391
Eiche mittel 6131	Holznachbildung	9131 10 6131	9131 30 6131	9131 10 6131	9131 30 6131
Eiche natur 287	Holznachbildung	9131 10 287	9131 30 287	9131 10 287	9131 30 287
Eiche polar 6381	Holznachbildung	9131 10 6381	9131 30 6381	9131 10 6381	9131 30 6381
Eiche sand 6435	Holznachbildung	9131 10 6435	9131 30 6435	9131 10 6435	9131 30 6435
Eiche schoko 6436	Holznachbildung	9131 10 6436	9131 30 6436	9131 10 6436	9131 30 6436
Eiche toffee 6275	Holznachbildung	9131 10 6275	9131 30 6275	9131 10 6275	9131 30 6275
Eiche vintage mohairgrau 6288	Holznachbildung	9131 10 6288	9131 30 6288	9131 10 6288	9131 30 6288
Eiche weißgrau 6277	Holznachbildung	9131 10 6277	9131 30 6277	9131 10 6277	9131 30 6277
Esche pure 6286	Holznachbildung	9131 10 6286	9131 30 6286	9131 10 6286	9131 30 6286
Nussbaum lebhaft 6140	Holznachbildung	9131 10 6140	9131 30 6140	9131 10 6140	9131 30 6140
Pinie silbergrau 791	Holznachbildung	9131 10 791	9131 30 791	9131 10 791	9131 30 791
Pinie vintage hell 6283	Holznachbildung	9131 10 6283	9131 30 6283	9131 10 6283	9131 30 6283
Räuchereiche 6035	Holznachbildung	9131 10 6035	9131 30 6035	9131 10 6035	9131 30 6035
Risseiche vintage cappuccino 6317	Holznachbildung	9131 10 6317	9131 30 6317	9131 10 6317	9131 30 6317
zzgl. MwSt. €/Stück inkl. MwSt. €/Stück		17,61 20,95	50,29 59,85	16,76 19,95	47,77 56,85
zzgl. MwSt. €/lfd.M. inkl. MwSt. €/lfd.M.		17,61 20,95	16,76 19,95	16,76 19,95	15,92 18,95
Sand eloxiert		9131 10 230	9131 30 230	9131 10 230	9131 30 230
Silber eloxiert		9131 10 220	9131 30 220	9131 10 220	9131 30 220
Edelstahl-Oberfläche		9131 10 340	9131 30 340	9131 10 340	9131 30 340

Aluminiumprofile mit spezialbeschichteter Laminatfolie ummantelt oder Aluminium eloxiert

Klipp-Abschlussprofil Typ 401 (7 bis 18 mm)

Passend zu den MEISTER-Parkett-, Lindura-, Designböden Tecara, Kork-, Linoleum-, Nadura- und Laminatböden. Speziell abgestimmt auf viele Oberflächen der MEISTER-Laminatböden Melango LD 300|25 und Melango LD 300|20.

Für saubere Abschlüsse vor höheren angrenzenden Schwellen, Kacheln, Fliesen, Terrassentüren, bodentiefen Fenstern oder anderen Erhöhungen.

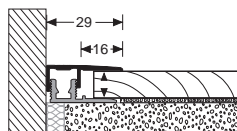

	Einzelabnahme		Kartonabnahme 10 Stück	
	100 cm	300 cm	100 cm	300 cm
€/m² zzgl. MwSt. €/Stück €/m² inkl. MwSt. €/Stück	15,92 18,95	44,50 52,95	15,08 17,95	42,48 50,55
€/m² zzgl. MwSt. €/lfd.M. €/m² inkl. MwSt. €/lfd.M.	15,92 18,95	14,83 17,65	15,08 17,95	14,16 16,85
Ahorn 202 Holznachbildung	9132 10 202	9132 30 202	9132 10 202	9132 30 202
Buche 201 Holznachbildung	9132 10 201	9132 30 201	9132 10 201	9132 30 201
Eiche arcticweiß 6503 Holznachbildung	9132 10 6503	9132 30 6503	9132 10 6503	9132 30 6503
Eiche braun 6036 Holznachbildung	9132 10 6036	9132 30 6036	9132 10 6036	9132 30 6036
Eiche cremegrau 6285 Holznachbildung	9132 10 6285	9132 30 6285	9132 10 6285	9132 30 6285
Eiche grau 6132 Holznachbildung	9132 10 6132	9132 30 6132	9132 10 6132	9132 30 6132
Eiche harmonisch hell 6133 Holznachbildung	9132 10 6133	9132 30 6133	9132 10 6133	9132 30 6133
Eiche harmonisch weiß 6139 Holznachbildung	9132 10 6139	9132 30 6139	9132 10 6139	9132 30 6139
Eiche hell 286 Holznachbildung	9132 10 286	9132 30 286	9132 10 286	9132 30 286
Eiche karamell 6276 Holznachbildung	9132 10 6276	9132 30 6276	9132 10 6276	9132 30 6276
Eiche mittel 6131 Holznachbildung	9132 10 6131	9132 30 6131	9132 10 6131	9132 30 6131
Eiche natur 287 Holznachbildung	9132 10 287	9132 30 287	9132 10 287	9132 30 287
Eiche toffee 6275 Holznachbildung	9132 10 6275	9132 30 6275	9132 10 6275	9132 30 6275
Eiche vintage mohairgrau 6288 Holznachbildung	9132 10 6288	9132 30 6288	9132 10 6288	9132 30 6288
Eiche weißgrau 6277 Holznachbildung	9132 10 6277	9132 30 6277	9132 10 6277	9132 30 6277
Esche pure 6286 Holznachbildung	9132 10 6286	9132 30 6286	9132 10 6286	9132 30 6286
Nussbaum lebhaft 6140 Holznachbildung	9132 10 6140	9132 30 6140	9132 10 6140	9132 30 6140
Pinie silbergrau 791 Holznachbildung	9132 10 791	9132 30 791	9132 10 791	9132 30 791
Pinie vintage hell 6283 Holznachbildung	9132 10 6283	9132 30 6283	9132 10 6283	9132 30 6283
Räuchereiche 6035 Holznachbildung	9132 10 6035	9132 30 6035	9132 10 6035	9132 30 6035
Risseiche vintage cappuccino 6317 Holznachbildung	9132 10 6317	9132 30 6317	9132 10 6317	9132 30 6317
€/m² zzgl. MwSt. €/Stück €/m² inkl. MwSt. €/Stück	16,76 19,95	47,02 55,95	15,92 18,95	45,00 53,55
€/m² zzgl. MwSt. €/lfd.M. €/m² inkl. MwSt. €/lfd.M.	16,76 19,95	15,67 18,65	15,92 18,95	15,00 17,85
Sand eloxiert	9132 10 230	9132 30 230	9132 10 230	9132 30 230
Silber eloxiert	9132 10 220	9132 30 220	9132 10 220	9132 30 220
Edelstahl-Oberfläche	9132 10 340	9132 30 340	9132 10 340	9132 30 340

Reinigungs- und Pflegemittel

Die Verwendung der Pflegeprodukte im Überblick

	Bauschlussreinigung/ Laufende Reinigung	Auffrischungspflege	Spezialreinigung
MEISTER-Longlife-Parkett			
naturgeölt	CC-Holz Seife MV: 1:200 Art.-Nr. 9061 87 070 A17 In stärker strapazierten/ gewerblichen Bereichen: Ersteinpflge CC-Premium Pflegeöl MV: unverdünnt Art.-Nr. 9061 87 080 A17	CC-H ₂ Oil MV: unverdünnt Art.-Nr. 9061 87 160 A17 In stärker strapazierten/ gewerblichen Bereichen: CC-Premium Pflegeöl MV: unverdünnt Art.-Nr. 9061 87 080 A17	CC-Intensivreiniger für Hartböden MV: 1:1 bis 1:3 Art.-Nr. 9061 87 040 A17
lackiert mattlackiert	CC-Parkett und Kork Reiniger MV: 1:200 Art.-Nr. 9061 87 012 A17	CC-Parkett und Kork Matt MV: unverdünnt Art.-Nr. 9061 87 031 A17	CC-Intensivreiniger für Hartböden MV: unverdünnt Art.-Nr. 9061 87 040 A17
MEISTER-Designböden			
	1. Bauschlussreinigung: CC-PU Reiniger MV: 1:10 Art.-Nr. 9061 87 150 A17 2. Laufende Reinigung: CC-PU Reiniger MV: 1:200 Art.-Nr. 9061 87 150 A17	CC-Vollpflege matt MV: unverdünnt Art.-Nr. 9061 87 090 A17	CC-Intensivreiniger für Hartböden MV: unverdünnt Art.-Nr. 9061 87 040 A17
MEISTER-Korkböden			
lackiert mattlackiert	CC-Parkett und Kork Reiniger MV: 1:200 Art.-Nr. 9061 87 012 A17	CC-Parkett und Kork Matt MV: unverdünnt Art.-Nr. 9061 87 031 A17	CC-Intensivreiniger für Hartböden MV: unverdünnt Art.-Nr. 9061 87 040 A17
MEISTER-Laminatböden			
	CC-Laminat Reiniger MV: 1:200 Art.-Nr. 9061 87 001 A17		CC-Elatex Universal Fleckentferner MV: unverdünnt Art.-Nr. 9061 87 110 A17

MV = Mischverhältnis

Zubehör

Reinigungs- und Pflegemittel

	Artikel-Nr.	zzgl. MwSt.	inkl. MwSt.
CC-Premium-Pflegeöl Pflegeöl auf Basis ölmodifizierter Alkydharze und natürlicher Öle und Wachse. Geeignet für die Ersteinpflege und Auffrischung aller MEISTER-Parkettböden und Lindura-Holzböden mit naturgeölter Oberfläche <i>Weartec Nature</i> . Frischt stumpfe, besonders beanspruchte und intensivgereinigte Öberflächen wieder auf. Betont die Holzmaserung. Gutes Eindringvermögen, seidenmatte Optik. Inhalt: 1.000 ml (ausreichend für ca. 80 - 100 m ²)	9061 87 080 A17		
Einzelabnahme:		33,53 €/Fl.	39,90 €/Fl.
Literpreis:		33,53 €/l	39,90 €/l
Umkarton à 4 Dosen:		31,85 €/Fl.	37,90 €/Fl.
CC-H₂Oil Wasserbasierendes Pflegeöl auf natürlicher Basis. Geeignet für die Auffrischung von MEISTER-Longlife-Parkett, MEISTER-Lindura-Holzböden und MEISTER-Korkböden mit naturgeölter Oberfläche <i>Weartec[®]Nature</i> . Leichte Verarbeitung ohne Einscheibenpoliermaschine. Ganz einfach mit einem Wischmopp auftragen und fertig – kein Polieren, kein Abziehen von Überschüssen. Inhalt: 750 ml (Verbrauch ca. 20–25 ml/m ²)	9061 87 160 A17		
Einzelabnahme:		13,28 €/Fl.	15,80 €/Fl.
Literpreis:		17,71 €/l	21,07 €/l
Umkarton à 6 Flaschen:		12,61 €/Fl.	15,00 €/Fl.
CC-Holz Seife Geeignet für die regelmäßige Reinigung von MEISTER-Longlife-Parkett, MEISTER-Lindura-Holzböden und MEISTER-Korkböden mit naturgeölter Oberfläche <i>Weartec[®]Nature</i> . Reinigt und pflegt in einem Arbeitsgang. Schonendes Reinigungs- und Pflegemittel auf Basis natürlicher Seifen. Inhalt: 750 ml	9061 87 070 A17		
Einzelabnahme:		6,55 €/Fl.	7,80 €/Fl.
Literpreis:		8,74 €/l	10,40 €/l
Umkarton à 6 Flaschen:		6,26 €/Fl.	7,45 €/Fl.
CC-Parkett und Kork-Reiniger Geeignet für die regelmäßige Reinigung von MEISTER-Longlife-Parkett, MEISTER-Lindura-Holzböden und MEISTER-Korkböden mit lackierter oder mattlackierter bzw. hochglanzlackierter Oberfläche <i>Duratec Plus</i> <i>Duratec</i> . Inhalt: 750 ml	9061 87 012 A17		
Einzelabnahme:		5,67 €/Fl.	6,75 €/Fl.
Literpreis:		7,56 €/l	9,00 €/l
Umkarton à 6 Flaschen:		5,42 €/Fl.	6,45 €/Fl.
CC-Parkett und Kork Matt Geeignet für MEISTER-Longlife-Parkett, MEISTER-Lindura-Holzböden und MEISTER-Korkböden mit lackierter oder mattlackierter Oberfläche <i>Duratec Plus</i> <i>Duratec</i> . Pflegt und schützt den Boden mit einem seidenmatten Pflegefilm. Inhalt: 750 ml (Verbrauch ca. 20–25 ml/m ²)	9061 87 031 A17		
Einzelabnahme:		8,15 €/Fl.	9,70 €/Fl.
Literpreis:		10,87 €/l	12,93 €/l
Umkarton à 6 Flaschen:		7,77 €/Fl.	9,25 €/Fl.
CC-Intensivreiniger für Hartböden Spezialreiniger für MEISTER-Longlife-Parkett, MEISTER-Lindura-Holzböden, MEISTER-Designböden, MEISTER-Linoleumböden und MEISTER-Korkböden. Entfernt schonend alte Pflegefilmrückstände von versiegelten und elastischen Böden. Geeignet auch zur Intensivreinigung von naturgeölten Oberflächen, sowie MEISTER-Naduraböden.	9061 87 040 A17		
Inhalt: 750 ml			
Einzelabnahme:		7,48 €/Fl.	8,90 €/Fl.
Literpreis:		9,98 €/l	11,87 €/l
Umkarton à 6 Flaschen:		7,14 €/Fl.	8,50 €/Fl.

Longlife-Parkett Classic

Designböden Classic

Korkböden Classic

Laminat Classic

Licht, Leisten und Zubehör Böden

Dekorpaneele Classic

Licht, Leisten und Zubehör Paneele

Reinigungs- und Pflegemittel

	Artikel-Nr.	zzgl. MwSt.	inkl. MwSt.
CC-PU Reiniger Geeignet für die Bauschlussreinigung und regelmäßige Reinigung aller MEISTER-Design- und Linoleumböden. Inhalt: 750 ml Einzelabnahme: Literpreis: Umkarton à 6 Flaschen:	9061 87 150 A17	5,76 €/Fl. 7,67 €/l 5,46 €/Fl.	6,85 €/Fl. 9,13 €/l 6,50 €/Fl.
CC-Vollpflege matt Geeignet für die Pflege aller MEISTER-Linoleum- und Designböden. Schützt den Boden mit einem matten Pflegefilm. Inhalt: 750 ml Einzelabnahme: Literpreis: Umkarton à 6 Flaschen:	9061 87 090 A17	8,15 €/Fl. 10,87 €/l 7,77 €/Fl.	9,70 €/Fl. 12,93 €/l 9,25 €/Fl.
CC-Laminat Reiniger Geeignet für die regelmäßige Reinigung aller MEISTER-Laminat- und Nadura-Böden. Entfernt Schmutz, Fett und Absatzstriche. Reinigt gründlich und schonend. Inhalt: 750 ml Einzelabnahme: Literpreis: Umkarton à 6 Flaschen:	9061 87 001 A17	6,77 €/Fl. 9,02 €/l 6,47 €/Fl.	8,05 €/Fl. 10,73 €/l 7,70 €/Fl.
CC-Elatex Universal Fleckentferner Entfernt Absatzstriche und hartnäckige Verschmutzungen; Sprühflasche. Inhalt: 200 ml Einzelabnahme: Literpreis: Umkarton à 6 Flaschen:	9061 87 110 A17	7,73 €/Fl. 38,66 €/l 7,40 €/Fl.	9,20 €/Fl. 46,00 €/l 8,80 €/Fl.
Pflegeset für naturgeölte Parkett-, Lindura- und Korkböden Zur regelmäßigen Reinigung: CC-Holz Seife Der natürliche Seifenreiniger reinigt gründlich und schonend zugleich. Zur Auffrischung: CC-H ₂ Oil H ₂ Oil einfach mit einem Wischmopp auftragen, kein Polieren und kein Abziehen von Überschüssen. Inhalt: 2 Flaschen CC-Holz Seife 750 ml 1 Flasche CC-H ₂ Oil 750 ml 1 Padmeister mit grünem Pad Einzelset: Umkarton à 6 Sets:	9061 87 172 A17	26,01 €/Set 25,13 €/Set	30,95 €/Set 29,90 €/Set
Pflegeset für lackierte Parkett-, Lindura- und Korkböden Für die laufende Reinigung: CC-Parkett und Kork-Reiniger Löst hervorragend Fett und Schmutz – ohne Putzstreifen oder Aufschichtung. Zur Auffrischung: CC-Parkett und Kork Matt Schützt gegen Kratzer und Gehspuren. Verleiht auch alten und stumpfen Böden einen angenehm matten Pflegefilm. Inhalt: 1 Flasche CC-Parkett und Kork-Reiniger 750 ml 1 Flasche CC-Parkett und Kork Matt 750 ml 1 weißes Pad Einzelset: Umkarton à 9 Sets:	9061 87 171 A17	13,87 €/Set 13,03 €/Set	16,50 €/Set 15,50 €/Set
Pflegeset für Designböden und Linoleumböden Für die Reinigung aller Designböden und elastischen Bodenbeläge: CC-PU Reiniger Zur Bauschluss- und regelmäßigen Reinigung Zur Auffrischung: CC-Vollpflege matt Verleiht den Böden ein wertiges und edelmattes Erscheinungsbild. Abgenutzte oder verkratzte Böden erhalten wieder ihre wertige Optik. Inhalt: 1 Flasche CC-PU Reiniger 750 ml 1 Flasche CC-Vollpflege matt 750 ml 1 weißes Pad Einzelset: Umkarton à 9 Sets:	9061 87 170 A17	13,87 €/Set 13,03 €/Set	16,50 €/Set 15,50 €/Set

Zubehör

Reparatur-Zubehör

	Artikel-Nr.	€/m² zzgl. MwSt.	€/m² inkl. MwSt.
MEISTER-Repair-Set	9060 41 001	187,35 €/Stück	222,95 €/Stück
Das umfangreiche Reparaturset für Boden, Wand und Decke. Das Set beinhaltet:			
1 Gaslötkolben mit Feuersteinzünder			
1 Füllstoffhobel			
1 Kantenfixstift (matt)			
1 Kantenfixstift (seidenmatt)			
1 Flasche Korrekturanlöser (100 ml)			
1 Poliertuch			
1 Schleifpad			
40 Stangen Hartwachs			
20 Stangen Weichwachs			
1 Gebrauchsanweisung			
Hartwachs zum Ausbessern von kleinen Schäden.			
Inhalt: jeweils 3 unterschiedlich farbige Hartwachsstangen			
Farbton beige hell	9060 71 2020	8,36 €/Set	9,95 €/Set
Farbton beige dunkel	9060 71 2021	8,36 €/Set	9,95 €/Set
Farbton rot hell	9060 71 2022	8,36 €/Set	9,95 €/Set
Farbton rot dunkel	9060 71 2023	8,36 €/Set	9,95 €/Set
Farbton braun hell	9060 71 2024	8,36 €/Set	9,95 €/Set
Farbton braun dunkel	9060 71 2025	8,36 €/Set	9,95 €/Set
Farbton grau	9060 71 2026	8,36 €/Set	9,95 €/Set
Farbton weiß	9060 71 2027	8,36 €/Set	9,95 €/Set

Longlife-Parkett Classic

Designboden Classic

Korkboden Classic

Laminat Classic

Licht, Leisten und Zubehör Boden

Dekorpaneele Classic

Licht, Leisten und Zubehör Paneele

Produkteigenschaften

- | | |
|--|---|
| Feuchtraumgeeignet | Trägermaterial: MDF E1 |
| Attraktive Oberflächen, auf natürlicher Papierbasis | Gesamtprodukt: E1-Qualität |
| Hohe Farbstabilität des Oberflächenmaterials | Umfangreiches Leistensortiment passend zu allen Dekoren |
| Alle Längen mit Kopfkantenbearbeitung zur Endlosverlegung | Nur für Innenräume zu verwenden. Auch Feuchtraum-Paneele nicht im direkten Spritzwasserbereich einsetzen. |
| Einsatz eines 110 °C Spezialklebers ermöglicht den Einbau aller VDE-geprüften Leuchten | |

Dekorpaneele Classic**Bocado 300**

- | | | |
|--|---|------------------------|
| Nut-Feder-Paneel mit 3 mm Schattenfuge | feuchtraumgeeignet | Stärke: 12 mm |
| 1-Mann-Verlegemechanik | Schnelle Befestigung mit der MEISTER-Spezi-
Schraube Nr. 20 anstelle von Profil-
klammern | Breite: 300 mm |
| Mit Kopfkantenbearbeitung | | Längen: 1280 2600 mm |
| Dekorfolien-ummantelt | | |
| MDF-Trägerplatte E1 | | |

Seite 69

Bocado 250

- | | | |
|------------------------------------|--|--|
| Nut-Feder-Paneel in Nullfugenoptik | feuchtraumgeeignet | Stärke: 12 mm |
| 1-Mann-Verlege-Mechanik | Schnelle Befestigung mit den MEISTER-
Spezi-
Schrauben Nr. 20 anstelle von
Profilklammern | Breite: 250 mm |
| Mit Kopfkantenbearbeitung | | Längen: 1280 2050 2600
3300 4100 mm |
| Dekorfolien-ummantelt | | |
| MDF-Trägerplatte E1 | | |

Seite 70

Bocado 200

- | | |
|------------------------------------|---|
| Nut-Feder-Paneel in Nullfugenoptik | Stärke: 12 mm |
| Mit Kopfkantenbearbeitung | Breite: 200 mm |
| Dekorfolien-ummantelt | Längen: 1280 2050 2600 3300 4100 mm |
| MDF-Trägerplatte E1 | |
| feuchtraumgeeignet | |

Seite 71

Dekorpaneele

Dekorpaneele Classic | Bocado

Bocado 300

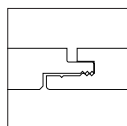

Dekor			Artikel-Nr.	€/m ² zzgl. MwSt.	€/m ² inkl. MwSt.	Farb-Nr. Leisten
Ahorn hell	4003	Holznachbildung	4820 .. 4003	15,50	18,45	4003
Beton	4045	Nachbildung	4820 .. 4045	15,50	18,45	4045
Buche pure	4094	Holznachbildung	4820 .. 4094	15,50	18,45	4094
Classic-Weiß DF	387	Holznachbildung	4820 .. 387	15,50	18,45	087
Eiche vintage weiß	4075	Holznachbildung	4820 .. 4075	15,50	18,45	4075
Eiche weiß deckend	4069	Holznachbildung	4820 .. 4069	15,50	18,45	4069
FineLine weiß	4029	Dekor	4820 .. 4029	15,50	18,45	4029
Pinie hell	4093	Holznachbildung	4820 .. 4093	15,50	18,45	4093
Silberesche	330	Holznachbildung	4820 .. 330	15,50	18,45	330
Streifer silber	4021	Dekor	4820 .. 4021	15,50	18,45	4021
Trentino-Ahorn	328	Holznachbildung	4820 .. 328	15,50	18,45	328
Uni weiß glänzend DF	324	Dekor	4820 .. 324	15,50	18,45	324
Weiß Hochglanz	4084	Dekor	4820 .. 4084	15,50	18,45	4084
Whiteline	4074	Dekor	4820 .. 4074	15,50	18,45	4074

Farblich passende Leisten ab Seite 87

Bei Ihrer Bestellung ersetzen Sie bitte die beiden Punkte in der Artikelnummer durch die ersten beiden Ziffern der gewünschten Länge (z. B. Bocado 300, Ahorn hell 4003, 128 cm = 4820 12 4003).

Gesamtstärke	Berechnungsmaß	Deckmaß	Verpackungseinheit VPE	Gewicht pro VPE	Verpackungseinheit PAL	Gewicht pro Palette
12 mm	1280 × 300 mm	1266 × 286 mm	Pakete à 4 Stück = ca. 1,54 m ²	ca. 11 kg	36 Pakete = ca. 55,30 m ²	ca. 420 kg
12 mm	2600 × 300 mm	2586 × 286 mm	Pakete à 4 Stück = ca. 3,12 m ²	ca. 23 kg	30 Pakete = ca. 93,60 m ²	ca. 710 kg

(Abgabe nur in vollen VPE)

Befestigungsmaterial
siehe Seite 72 | 73

Spezialschraube Nr. 20 oder Klammer **TOP 4** in Verbindung mit einseitig gehobelten Latten oder Klammer **TOP 15** und **Anfangs-/Endklipp** in Verbindung mit **Lattungprofil Typ 8**.
Bei Deckenmontage ausschließlich Klammer **TOP 4** oder Klammer **TOP 15**.

Dekorpaneele Classic | Bocado

Bocado 250

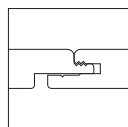

Dekor			Artikel-Nr.	€/m ² zzgl. MwSt.	€/m ² inkl. MwSt.	Farb-Nr. Leisten
Ahorn hell	4003	Holznachbildung	4811 .. 4003	14,66	17,45	4003
Beton	4045	Nachbildung	4811 .. 4045	14,66	17,45	4045
Buche pure	4094	Holznachbildung	4811 .. 4094	14,66	17,45	4094
Classic-Weiß DF	387	Holznachbildung	4811 .. 387	14,66	17,45	087
Eiche vintage weiß	4075	Holznachbildung	4811 .. 4075	14,66	17,45	4075
Eiche weiß deckend	4069	Holznachbildung	4811 .. 4069	14,66	17,45	4069
Fineline weiß	4029	Dekor	4811 .. 4029	14,66	17,45	4029
Pinie hell	4093	Holznachbildung	4811 .. 4093	14,66	17,45	4093
Silberesche	330	Holznachbildung	4811 .. 330	14,66	17,45	330
Streifer silber	4021	Dekor	4811 .. 4021	14,66	17,45	4021
Trentino-Ahorn	328	Holznachbildung	4811 .. 328	14,66	17,45	328
Uni weiß glänzend DF	324	Dekor	4811 .. 324	14,66	17,45	324
Weiß Hochglanz	4084	Dekor	4811 .. 4084	14,66	17,45	4084
Whiteline	4074	Dekor	4811 .. 4074	14,66	17,45	4074

Farblich passende Leisten ab Seite 87

Bei Ihrer Bestellung ersetzen Sie bitte die beiden Punkte in der Artikelnummer durch die ersten beiden Ziffern der gewünschten Länge (z. B. Bocado 250, Ahorn hell 4003, 260 cm = 4811 26 4003).

Gesamtstärke	Berechnungsmaß	Deckmaß	Verpackungseinheit VPE	Gewicht pro VPE	Verpackungseinheit PAL	Gewicht pro Palette
12 mm	1280 × 250 mm	1266 × 236 mm	Pakete à 4 Stück = ca. 1,28 m ²	ca. 9,5 kg	42 Pakete = ca. 53,76 m ²	ca. 420 kg
12 mm	2050 × 250 mm	2036 × 236 mm	Pakete à 4 Stück = ca. 2,05 m ²	ca. 15,5 kg	40 Pakete = ca. 82,00 m ²	ca. 640 kg
12 mm	2600 × 250 mm	2586 × 236 mm	Pakete à 4 Stück = ca. 2,60 m ²	ca. 19,5 kg	40 Pakete = ca. 104,00 m ²	ca. 810 kg
12 mm	3300 × 250 mm	3286 × 236 mm	Pakete à 3 Stück = ca. 2,48 m ²	ca. 19 kg	40 Pakete = ca. 99,00 m ²	ca. 780 kg
12 mm	4100 × 250 mm	4086 × 236 mm	Pakete à 3 Stück = ca. 3,08 m ²	ca. 23,5 kg	32 Pakete = ca. 98,40 m ²	ca. 780 kg

(Abgabe nur in vollen VPE)

Befestigungsmaterial
siehe Seite 72 | 73

Spezialschraube Nr. 20 oder Klammer **TOP 4** in Verbindung mit einseitig gehobelten Latten oder Klammer **TOP 15** und **Anfangs-/Endklipp** in Verbindung mit Lattungprofil **Typ 8**.

Dekorpaneele

Dekorpaneele Classic | Bocado

Bocado 200

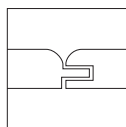

Dekor			Artikel-Nr.	€/m ² zzgl. MwSt.	€/m ² inkl. MwSt.	Farb-Nr. Leisten
Ahorn hell	4003	Holznachbildung	4880 .. 4003	14,24	16,95	4003
Beton	4045	Nachbildung	4880 .. 4045	14,24	16,95	4045
Buche pure	4094	Holznachbildung	4880 .. 4094	14,24	16,95	4094
Classic-Weiß DF	387	Holznachbildung	4880 .. 387	14,24	16,95	087
Eiche vintage weiß	4075	Holznachbildung	4880 .. 4075	14,24	16,95	4075
Eiche weiß deckend	4069	Holznachbildung	4880 .. 4069	14,24	16,95	4069
Finline weiß	4029	Dekor	4880 .. 4029	14,24	16,95	4029
Pinie hell	4093	Holznachbildung	4880 .. 4093	14,24	16,95	4093
Silberesche	330	Holznachbildung	4880 .. 330	14,24	16,95	330
Streifer silber	4021	Dekor	4880 .. 4021	14,24	16,95	4021
Trentino-Ahorn	328	Holznachbildung	4880 .. 328	14,24	16,95	328
Uni weiß glänzend DF	324	Dekor	4880 .. 324	14,24	16,95	324
Weiß Hochglanz	4084	Dekor	4880 .. 4084	14,24	16,95	4084
Whiteline	4074	Dekor	4880 .. 4074	14,24	16,95	4074

Farblich passende Leisten ab Seite 87

Bei Ihrer Bestellung ersetzen Sie bitte die beiden Punkte in der Artikelnummer durch die ersten beiden Ziffern der gewünschten Länge (z. B. Bocado 200, Ahorn hell 4003, 260 cm = 4880 26 4003).

Gesamtstärke	Berechnungsmaß	Deckmaß	Verpackungseinheit VPE	Gewicht pro VPE	Verpackungseinheit PAL	Gewicht pro Palette
12 mm	1280 × 200 mm	1271 × 191 mm	Pakete à 5 Stück = ca. 1,28 m ²	ca. 9,5 kg	40 Pakete = ca. 51,20 m ²	ca. 410 kg
12 mm	2050 × 200 mm	2041 × 191 mm	Pakete à 5 Stück = ca. 2,05 m ²	ca. 15,5 kg	50 Pakete = ca. 102,50 m ²	ca. 800 kg
12 mm	2600 × 200 mm	2591 × 191 mm	Pakete à 5 Stück = ca. 2,60 m ²	ca. 19,5 kg	40 Pakete = ca. 104,00 m ²	ca. 810 kg
12 mm	3300 × 200 mm	3291 × 191 mm	Pakete à 3 Stück = ca. 1,98 m ²	ca. 15 kg	50 Pakete = ca. 99,00 m ²	ca. 780 kg
12 mm	4100 × 200 mm	4091 × 191 mm	Pakete à 3 Stück = ca. 2,46 m ²	ca. 19 kg	40 Pakete = ca. 98,40 m ²	ca. 780 kg

(Abgabe nur in vollen VPE)

Befestigungsmaterial
siehe Seite 72 | 73

Klammer **TOP 4** in Verbindung mit einseitig gehobelten Latten oder
Klammer **TOP 15** und **Anfangs-/Endklipp** in Verbindung mit **Lattungsprofil Typ 8**.

Befestigungsmaterial

TOP 4

Spezialschraube Nr. 20

	Schraubkralle 4 mm extra stark zu Terra 250, Terra 200, Terra 150, Bocado 300, Bocado 250 und Bocado 200 in Verbindung mit einseitig gehobelten Latten	3,2 × 20 mm Torx 10 zu Bocado 250 und Bocado 300 in Verbindung mit einseitig gehobelten Latten
Päckchen	€/Päckchen €/m ² zzgl. MwSt. €/m ² inkl. MwSt. 4,79 5,70	€/Päckchen €/m ² zzgl. MwSt. €/m ² inkl. MwSt. 7,52 8,95
	9010 51 001	9010 66 001
	1 Päckchen à 100 Stück inkl. Schrauben (ausreichend für *)	1 Päckchen à 300 Stück (ausreichend für Bocado 250: ca. 20 m ² Bocado 300: ca. 30 m ²)
Umkarton	€/Päckchen €/m ² zzgl. MwSt. €/m ² inkl. MwSt. 4,54 5,40	-
	9010 51 001	-
	1 Umkarton à 50 Päckchen	-

TOP 15

Anfangs-/Endklipp

	Schraubkralle 4 mm extra stark zu Terra 250, Terra 200, Terra 150, Bocado 300, Bocado 250 und Bocado 200 in Verbindung mit Lattungprofil Typ 8	Für die Befestigung der ersten und letzten Reihe in Verbindung mit Lattungprofil Typ 8
Päckchen	€/Päckchen zzgl. MwSt. inkl. MwSt. 10,50 12,50	€/Päckchen zzgl. MwSt. inkl. MwSt. 6,30 7,50
	9010 74 000	9010 67 001
	1 Päckchen à 100 Stück (ausreichend für *)	1 Päckchen à 20 Stück inkl. Schrauben (ausreichend für ca. 7 lfd. M.)
Umkarton	€/Päckchen zzgl. MwSt. inkl. MwSt. 10,04 11,95	€/Päckchen zzgl. MwSt. inkl. MwSt. 6,05 7,20
	9010 74 000	9010 67 001
	1 Umkarton à 20 Päckchen	1 Umkarton à 30 Päckchen

* Bocado 300: ca. 11 m² | Terra 250 und Bocado 250: ca. 9 m² | Terra 200 und Bocado 200: ca. 7 m² | Terra 150: ca. 5,5 m²

Zubehör

Befestigungsmaterial | Verlegezubehör

MEISTER-Lattungprofil Typ 8

Als Unterkonstruktion für die schnellere Montage von SP 300, Terra 250, Terra 200, Terra 150, Bocado 300, Bocado 250 und Bocado 200.

Material: Metall

Länge: 2500 mm

Stärke: 8 mm

VPE: 10 Stück pro Bund

Artikel-Nr.

€/Stück
zzgl. MwSt.

€/Stück
inkl. MwSt.

9010 69 000

3,32

3,95

MEISTER-Lattungsschraube

Zum Befestigen und Ausrichten von 20 mm Dachlatten für eine Einfachlattung.

1 PE-Beutel à 10 Stück

Artikel-Nr.

€/Beutel
zzgl. MwSt.

€/Beutel
inkl. MwSt.

9010 65 000

6,68
(0,66 €/St.)

7,95
(0,79 €/St.)

Longlife-Parquet Classic

Designboden Classic

Korkboden Classic

Laminat Classic

Licht, Leisten und Zubehör Boden

Dekorpaneele Classic

Licht, Leisten und Zubehör Paneele

Kurzübersicht

Produkteigenschaften Licht

- | Energiesparende LED- und Halogen-Lichtsysteme
- | Elektronischer Niedervolt-Transformator »MEISTER-Tronic« mit Softstart, dadurch optimale Lebensdauer der Leuchtmittel. Dimmbar mit Phasenabschnittsdimmer.
- | Nachträglicher Ein- und Ausbau durch eine Öffnung von mindestens 59 mm möglich.
- | Perfekt abgestimmtes Zusammenspiel von Paneelen und Licht
- | Großzügige Dekor- und Leuchtenauswahl
- | Alle Voraussetzungen für eine problemlose Eigenmontage werden erfüllt.
- | Maximale Einbautiefe aller Leuchten bis zu 32 mm (erforderliche Stärke der Unterkonstruktion: 20 mm bei einer Paneelstärke von 12 mm)



LED-Leuchten



Niedervolt-Leuchten



Zubehör | Licht

Prüfnormen

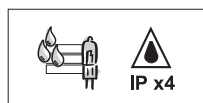

Effiziente Lichttechniken

Vorteile im Vergleich

	LED	Halogen
Betriebsspannung:	12 V-Gleichspannung	12 V
Energie sparen:	80 %*	50 %*
Lebensdauer:	ca. 35.000 h	ca. 4.000 h
Dimmbar:	Dimmbar mit MEISTER Bluetooth LED-Funkempfänger	Dimmbar mit Phasenabschnittsdimmer
Lichtfarbe:	warmweiß kaltweiß	warmweiß
Allgemein:	Raumlicht und Orientierungslicht, einsetzbar im gesamten Haus, gebündeltes oder flächiges Licht, Outdoor geeignet (modellabhängig)	Brilliantes Licht, gute Lichtperformance, hoher Farbwiedergabeindex, Outdoor geeignet (modellabhängig)

*gegenüber herkömmlichen Glühlampen

Niedervolt-Technik



Niedervolt-Verbindungsleitung 2 m:

Das durchgängige Stecksystem und die Niedervolt-Verlängerungen ermöglichen eine unkomplizierte und werkzeuglose Montage. Zwischen Leuchte und Trafo dürfen Sie nur eine MEISTER-NV-Verlängerung (2 m) verwenden.

Der Transformator MEISTER-Tronic: Eine intelligente Lösung für alle Komponenten. Der exklusive Trafo MEISTER-Tronic verfügt über eine Stärke von nur 19 mm und ist somit speziell für Paneeldecken mit einer ≥ 20 mm starken Unterkonstruktion geeignet. Die individuelle Form und die geringe Höhe des Trafos ermöglichen den Ein- und Ausbau durch eine Öffnung von mindestens 59 mm.

Der Trafo MEISTER-Tronic ist durch einen Phasenabschnittsdimmer dimmbar. Der Softstart des Trafos sorgt für eine optimale Lebensdauer Ihrer Leuchtmittel. Bei den Niedervolt-Lichtsets ist in jedem Set ein Rundtrafo enthalten.

LED-Technik

Stimmungsvolle Lichtakzente schaffen Gemütlichkeit.

Mit den LED-Einbauleuchten FLAT-Quadro oder FLAT-Punto können Sie Lichtakzente in Ihren Wohnräumen schaffen. Die Leuchte FLAT überzeugt durch klares Design und ermöglicht durch modernste LED-Technik eine minimale Einbautiefe von nur 7 Millimetern.

Mit dem unsichtbaren Bajonett-Verschluss unter der Edelstahlabdeckung lässt sich die Leuchte schnell und einfach ein- und ausbauen (z. B. bei der Fußbodenrenovierung). Sie ist stabil und formbeständig und hält sogar einem maximalen Gewicht von 150 Kilogramm stand.

Auch der Einsatz im direkten Spritzwasserbereich wie zum Beispiel in Badezimmern und Küchen ist kein Problem. Bei der Reinigung braucht die Leuchte nicht ausgespart zu werden, denn selbst Putzwasser kann ihr nichts anhaben.

NV-LED-Downlight Big Shot | 7,5 Watt



| 7,5 Watt LED
 | 550 Lumen
 | Lichtfarbe: warmweiß 2.900 K
 | Lebensdauer: ca. 35.000 h
 | Bohrdurchmesser 80 mm
 | Erhältlich als 2er-Set
 | Betriebsspannung: 12 V-Gleichspannung
 | Feuchtraum-geeignet, spritzwassergeschützt »IP x4«
 | Energieeffizienzklasse: A++

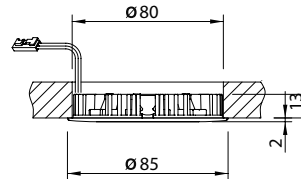

NV-LED-Downlight Big Shot 7,5 Watt 2er-Set	Artikel-Nr.	€/Set zzgl. MwSt.	€/Set inkl. MwSt.
Chrom 242	9106 27 242	75,59	89,95
Edelstahl 238	9106 27 238	75,59	89,95
Titan 249	9106 27 249	75,59	89,95

Verpackungseinheit (VPE)	Umkarton
2 NV-LED-Downlights Big Shot 7,5 Watt, 1 Transformator LED-Tronic mit Weiterverdrahtung, 1 NV-LED 6-fach Verteiler, 1 x LED-Verlängerung 2,0 m	9 Sets

NV-LED-Downlight Big Shot-Quadro | 7,5 Watt



| 7,5 Watt LED
 | 550 Lumen
 | Lichtfarbe: warmweiß 2.900 K
 | Lebensdauer: ca. 35.000 h
 | Bohrdurchmesser 80 mm
 | Erhältlich als 2er-Set
 | Betriebsspannung: 12 V-Gleichspannung
 | Feuchtraum-geeignet, spritzwassergeschützt »IP x4«
 | Energieeffizienzklasse: A++

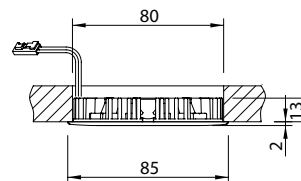

NV-LED-Downlight Big Shot-Quadro 7,5 Watt 2er-Set	Artikel-Nr.	€/Set zzgl. MwSt.	€/Set inkl. MwSt.
Chrom 242	9106 28 242	75,59	89,95
Edelstahl 238	9106 28 238	75,59	89,95
Titan 249	9106 28 249	75,59	89,95

Verpackungseinheit (VPE)	Umkarton
2 NV-LED-Downlights Big Shot-Quadro 7,5 Watt, 1 Transformator LED-Tronic mit Weiterverdrahtung, 1 NV-LED 6-fach Verteiler, 1 x LED-Verlängerung 2,0 m	9 Sets

NV-LED-Downlight | 3,7 Watt



| 3,7 Watt LED
 | 300 Lumen
 | Lichtfarbe: warmweiß 3.200 K
 | 15° schwenkbar
 | Bohrdurchmesser 59 mm
 | Erhältlich als 4er-Set
 | Betriebsspannung: 12 V-Gleichspannung
 | Feuchtraum-geeignet, spritzwassergeschützt »IP x4«
 | Energieeffizienzklasse: A+

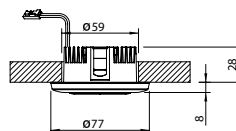

NV-LED-Downlight 3,7 Watt schwenkbar 4er-Set	Artikel-Nr.	€/Set zzgl. MwSt.	€/Set inkl. MwSt.
Chrom 242	9106 22 242	117,61	139,95
Titan 249	9106 22 249	117,61	139,95
Weiß 241	9106 22 241	117,61	139,95
Verpackungseinheit (VPE)		Umkarton	
4 NV-LED-Downlights 3,7 Watt, schwenkbar, 1 Transformator LED-Tronic mit Weiterverdrahtung, 1 NV-LED 6-fach Verteiler, 3 × LED-Verlängerung 3,0 m		3 Sets	

NV-LED-Downlight-Quadro | 3,7 Watt



| 3,7 Watt LED
 | 300 Lumen
 | Lichtfarbe: warmweiß 3.200 K
 | 15° schwenkbar
 | Bohrdurchmesser 59 mm
 | Erhältlich als 4er-Set
 | Betriebsspannung: 12 V-Gleichspannung
 | Feuchtraum-geeignet, spritzwassergeschützt »IP x4«
 | Energieeffizienzklasse: A+

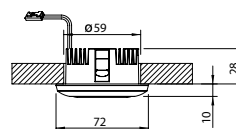

NV-LED-Downlight-Quadro 3,7 Watt schwenkbar 4er-Set	Artikel-Nr.	€/Set zzgl. MwSt.	€/Set inkl. MwSt.
Chrom 242	9106 23 242	121,81	144,95
Titan 249	9106 23 249	121,81	144,95
Weiß 241	9106 23 241	121,81	144,95
Verpackungseinheit (VPE)		Umkarton	
4 NV-LED-Downlights-Quadro 3,7 Watt, schwenkbar, 1 Transformator LED-Tronic mit Weiterverdrahtung, 1 NV-LED 6-fach Verteiler, 3 × LED-Verlängerung 3,0 m		3 Sets	

NV-LED-Downlight Shot | 3,4 Watt



| 3,4 Watt LED
 | 253 Lumen
 | Lichtfarbe: warmweiß 2.900K
 | Lebensdauer: ca. 35.000h
 | Bohrdurchmesser 59 mm
 | Erhältlich als 4er-Set
 | Betriebsspannung: 12 V-Gleichspannung
 | Feuchtraum-geeignet, spritzwassergeschützt »IP x4«
 | Energieeffizienzklasse: A+

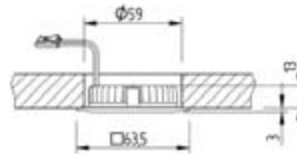

NV-LED-Downlight Shot 3,4 Watt 4er-Set	Artikel-Nr.	€/Set zzgl. MwSt.	€/Set inkl. MwSt.
Chrom 242	9106 24 242	71,39	84,95
Edelstahl 238	9106 24 238	71,39	84,95
Titan 249	9106 24 249	71,39	84,95
Verpackungseinheit (VPE)		Umkarton	
4 NV-LED-Downlights Shot 3,4 Watt, 1 Transformator LED-Tronic mit Weiterverdrahtung, 1 NV-LED 6-fach Verteiler, 3 × LED-Verlängerung 2,0 m		9 Sets	

NV-LED-Downlight Shot-Quadro | 3,4 Watt



| 3,4 Watt LED
 | 253 Lumen
 | Lichtfarbe: warmweiß 2.900K
 | Lebensdauer: ca. 35.000h
 | Bohrdurchmesser 59 mm
 | Erhältlich als 4er-Set
 | Betriebsspannung: 12 V-Gleichspannung
 | Feuchtraum-geeignet, spritzwassergeschützt »IP x4«
 | Energieeffizienzklasse: A+

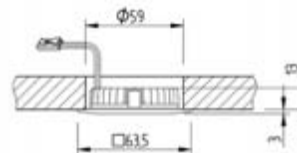

NV-LED-Downlight Shot-Quadro 3,4 Watt 4er-Set	Artikel-Nr.	€/Set zzgl. MwSt.	€/Set inkl. MwSt.
Chrom 242	9106 25 242	71,39	84,95
Edelstahl 238	9106 25 238	71,39	84,95
Titan 249	9106 25 249	71,39	84,95
Verpackungseinheit (VPE)		Umkarton	
4 NV-LED-Downlights-Quadro 3,4 Watt, 1 Transformator LED-Tronic mit Weiterverdrahtung, 1 NV-LED 6-fach Verteiler, 3 × LED-Verlängerung 2,0 m		9 Sets	

Erstbestückung Präsenster Lichtshop NV-LED-Downlight Shot	Artikel-Nr.	€/Set zzgl. MwSt.	€/Set inkl. MwSt.
Besteht aus: 3 × NV-LED-Downlight Shot 4er-Set, 3,4 Watt, Chrom 3 × NV-LED-Downlight Shot 4er-Set, 3,4 Watt, Edelstahl 3 × NV-LED-Downlight Shot 4er-Set, 3,4 Watt, Titan 3 × NV-LED-Downlight Shot-Quadro 4er-Set, 3,4 Watt, Chrom 3 × NV-LED-Downlight Shot-Quadro 4er-Set, 3,4 Watt, Edelstahl 3 × NV-LED-Downlight Shot-Quadro 4er-Set, 3,4 Watt, Titan	9106 26 000	1.284,96	1.529,10

NV-LED-Anbauleuchte **Apollo** | 5 Watt



| 5 Watt LED
 | 400 Lumen
 | Lichtfarbe: warmweiß 3.200 K
 | 350° dreh- und 90° schwenkbar
 | Fokussierbar von Spot auf Streulicht
 | Farbe: Titan
 | Bohrdurchmesser: 59 mm
 | Betriebsspannung: 12 V-Gleichspannung
 | Energieeffizienzklasse: A+

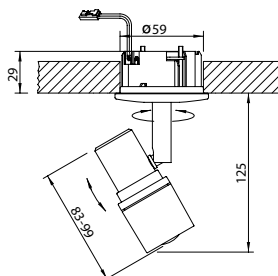

NV-LED-Anbauleuchte Apollo | 5 Watt | dreh- und schwenkbar

	Artikel-Nr.	€/Stück zzgl. MwSt.	€/Stück inkl. MwSt.
Titan 249	9100 32 249*	55,42	65,95

Verpackungseinheit (VPE)

1 Leuchte, inklusive 0,3 m Zuleitung

*Den passenden LED-Transformator (Artikelnummer 9100 57 000) und weiteres Zubehör finden Sie auf Seite 84.

NV-LED-Anbauleuchte **Apollo-Quadro** | 5 Watt



| 5 Watt LED
 | 400 Lumen
 | Lichtfarbe: warmweiß 3.200 K
 | 350° dreh- und 90° schwenkbar
 | Fokussierbar von Spot auf Streulicht
 | Farbe: Titan
 | Bohrdurchmesser: 59 mm
 | Betriebsspannung: 12 V-Gleichspannung
 | Energieeffizienzklasse: A+

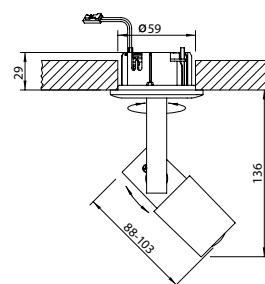

NV-LED-Anbauleuchte Apollo-Quadro | 5 Watt dreh- und schwenkbar

	Artikel-Nr.	€/Stück zzgl. MwSt.	€/Stück inkl. MwSt.
Titan 249	9100 33 249*	57,10	67,95

Verpackungseinheit (VPE)

1 Leuchte, inklusive 0,3 m Zuleitung

*Den passenden LED-Transformator (Artikelnummer 9100 57 000) und weiteres Zubehör finden Sie auf Seite 84.

NV-LED-Einbauleuchte **FLAT-Quadro**



- | 0,4 Watt LED
- | 3 Lumen
- | Lichtfarbe: kaltweiß 6.000 K
- | Bohrdurchmesser 80 mm
- | Einbautiefe nur 7 mm
- | Farbe: Edelstahl
- | Betriebsspannung: 12 V-Gleichspannung
- | Feuchtraum-geeignet, spritzwassergeschützt »IP x4«
- | Inkl. Farbfolie: Rot, Blau, Gelb, Grün
- | Einbau in Wand, Boden und Decke möglich
- | Bedruckte Folien als Symbolträger (Logos etc.) einsetzbar
- | Verwendbar für Lichtakzente und Orientierungsbeleuchtung
- | Energieeffizienzklasse: A++

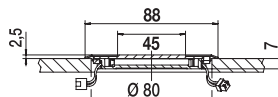

NV-LED-Einbauleuchte FLAT-Quadro	Artikel-Nr.	€/Stück zzgl. MwSt.	€/Stück inkl. MwSt.
Edelstahl 238	9100 20 238*	40,29	47,95

Verpackungseinheit (VPE)
1 Leuchte, inklusive LED-Verlängerung 2,0 m, LED-Leuchteinheit, vier Farbfolien

* Den passenden LED-Transformator (Artikelnummer 910057000) und weiteres Zubehör finden Sie auf Seite 84.

NV-LED-Einbauleuchte **FLAT-Punto**



- | 0,4 Watt LED
- | 3 Lumen
- | Lichtfarbe: kaltweiß 6.000 K
- | Bohrdurchmesser 80 mm
- | Einbautiefe nur 7 mm
- | Farbe: Edelstahl
- | Betriebsspannung: 12 V-Gleichspannung
- | Feuchtraum-geeignet, spritzwassergeschützt »IP x4«
- | Inkl. Farbfolie: Rot, Blau, Gelb, Grün
- | Einbau in Wand, Boden und Decke möglich
- | Bedruckte Folien als Symbolträger (Logos etc.) einsetzbar
- | Verwendbar für Lichtakzente und Orientierungsbeleuchtung
- | Energieeffizienzklasse: A++

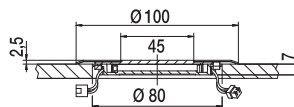

NV-LED-Einbauleuchte FLAT-Punto	Artikel-Nr.	€/Stück zzgl. MwSt.	€/Stück inkl. MwSt.
Edelstahl 238	9100 27 238*	40,29	47,95

Verpackungseinheit (VPE)
1 Leuchte, inklusive LED-Verlängerung 2,0 m, LED-Leuchteinheit, vier Farbfolien

* Den passenden LED-Transformator (Artikelnummer 910057000) und weiteres Zubehör finden Sie auf Seite 84.

NV-LED-Einbauleuchte **FLAT** mini



| 0,4 Watt LED
 | 3 Lumen
 | Lichtfarbe: kaltweiß 6.000 K
 | Bohrdurchmesser 25 mm
 | Einbautiefe 10,5 mm
 | Farbe: Edelstahl
 | Erhältlich als 2er-Set
 | Betriebsspannung: 12 V-Gleichspannung
 | Inkl. Farbfolie: Rot, Blau, Gelb, Grün
 | Einbau in Wand, Decke und diversen Fußleisten möglich
 | Bedruckte Folien als Symbolträger (Logos etc.) einsetzbar
 | Verwendbar für Lichtakzente und Orientierungsbeleuchtung
 | Energieeffizienzklasse: A

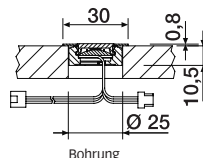

NV-LED-Einbauleuchte FLAT mini 2er-Set	Artikel-Nr.	€/Stück zzgl. MwSt.	€/Stück inkl. MwSt.
Edelstahl 238	9100 21 238*	47,48	56,50

Verpackungseinheit (VPE)

2 Leuchten, inklusive 2 × LED-Verlängerung 1,0 m, 2 × vier Farbfolien

*Den passenden LED-Transformator (Artikelnummer 910057000) und weiteres Zubehör finden Sie auf Seite 84.

NV-Downlight | 35 Watt



| 35 Watt QT 12
 | 580 Lumen
 | Lichtfarbe: warmweiß 2.900 K
 | 15° schwenkbar
 | Erheblich reduzierte Wärmeentwicklung
 | Bohrdurchmesser: 80 mm
 | Erhältlich als 2er-Set
 | Feuchtraum-geeignet, spritzwassergeschützt »IP x4«
 | Betriebsspannung: 12 V
 | Energieeffizienzklasse: C

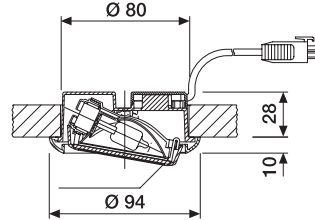

NV-Downlight 35 Watt schwenkbar 2er-Set	Artikel-Nr.	€/Set zzgl. MwSt.	€/Set inkl. MwSt.
Chrom 242	9106 16 242	63,45	75,50
Titan 249	9106 16 249	63,45	75,50
Weiß 241	9106 16 241	63,45	75,50

Verpackungseinheit (VPE)	Umkarton
2 Downlights 35 Watt, schwenkbar, 1 NV-Verlängerung 2,0 m, 1 elektronischer Niedervolt-Rundtrafo mit Weiterverdrahtung, Leuchtmittel 35 Watt QT 12	6 Sets

NV-Downlight | 20 Watt



| 20 Watt QT 9 | QT 10
 | 300 Lumen
 | Lichtfarbe: warmweiß 2.800 K
 | 15° schwenkbar
 | Erheblich reduzierte Wärmeentwicklung
 | Bohrdurchmesser: 59 mm
 | Erhältlich als 3er- und 6er-Set
 | Feuchtraum-geeignet, spritzwassergeschützt »IP x4«
 | Betriebsspannung: 12 V
 | Energieeffizienzklasse: C

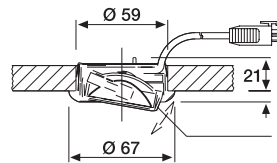

NV-Downlight 20 Watt schwenkbar	Artikel-Nr. 3er-Set	€/Set zzgl. MwSt.	€/Set inkl. MwSt.	Artikel-Nr. 6er-Set	€/Set zzgl. MwSt.	€/Set inkl. MwSt.
Chrom 242	9106 11 242	48,70	57,95	9106 12 242	82,77	98,50
Titan 249	9106 11 249	48,70	57,95	9106 12 249	82,77	98,50
Weiß 241	9106 11 241	48,70	57,95	9106 12 241	82,77	98,50

Verpackungseinheit (VPE)	Umkarton
3 bzw. 6 Downlights 20 Watt, schwenkbar, 2 bzw. 4 NV-Verlängerungen 2,0 m, 1 bzw. 2 elektronische Niedervolt-Rundtrafos mit Weiterverdrahtung, Leuchtmittel 20 Watt QT 9 10	6 bzw. 3 Sets

NV-Downlight-Quadro | 35 Watt



| 35 Watt QT 12
 | 580 Lumen
 | Lichtfarbe: warmweiß 2.900 K
 | 110° drehbar zur optimalen Ausrichtung am Paneel
 | Erheblich reduzierte Wärmeentwicklung
 | Bohrdurchmesser: 80 mm
 | Erhältlich als 2er-Set
 | Feuchtraum-geeignet, spritzwassergeschützt »IP x4«
 | Betriebsspannung: 12 V
 | Energieeffizienzklasse: C

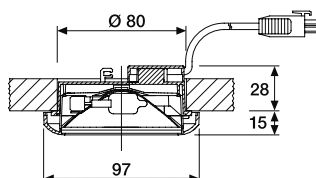

NV-Downlight-Quadro 35 Watt drehbar 2er-Set	Artikel-Nr.	€/Set zzgl. MwSt.	€/Set inkl. MwSt.
Chrom 242	9106 06 242	71,01	84,50
Titan 249	9106 06 249	71,01	84,50
Weiß 241	9106 06 241	71,01	84,50

Verpackungseinheit (VPE)	Umkarton
2 Downlights-Quadro 35 Watt, drehbar, 1 NV-Verlängerung 2,0 m, 1 elektronischer Niedervolt-Rundtrafo mit Weiterverdrahtung, Leuchtmittel 35 Watt QT 12	3 Sets

NV-Downlight-Quadro | 20 Watt





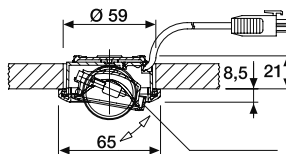





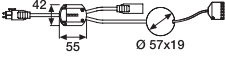
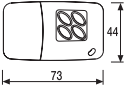

| 20 Watt QT 9 | QT 10
 | 300 Lumen
 | Lichtfarbe: warmweiß 2.800 K
 | 15° schwenk- und 50° drehbar
 | Erheblich reduzierte Wärmeentwicklung
 | Bohrdurchmesser: 59 mm
 | Erhältlich als 3er- und 6er-Set
 | Feuchtraum-geeignet, spritzwassergeschützt »IP x4«
 | Betriebsspannung: 12 V
 | Energieeffizienzklasse: C

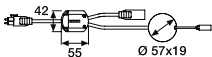

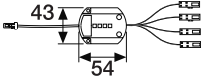
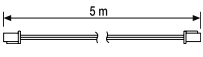
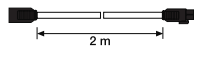
NV-Downlight-Quadro 20 Watt dreh-/schwenkbar	Artikel-Nr. 3er-Set	€/Set zzgl. MwSt.	€/Set inkl. MwSt.	Artikel-Nr. 6er-Set	€/Set zzgl. MwSt.	€/Set inkl. MwSt.
Chrom 242	9106 08 242	55,04	65,50	9106 09 242	94,54	112,50
Titan 249	9106 08 249	55,04	65,50	9106 09 249	94,54	112,50
Weiß 241	9106 08 241	55,04	65,50	9106 09 241	94,54	112,50

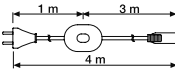
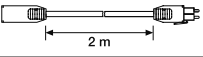
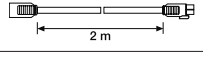
Verpackungseinheit (VPE)	Umkarton
3 bzw. 6 Downlights-Quadro 20 Watt, dreh-/schwenkbar, 2 bzw. 4 NV-Verlängerungen 2,0 m, 1 bzw. 2 elektronische Niedervolt-Rundtrafos mit Weiterverdrahtung, Leuchtmittel 20 Watt QT 9 10	6 bzw. 3 Sets

Technisches Zubehör

		Artikel-Nr.	€/Stück zzgl. MwSt.	€/Stück inkl. MwSt.	Volt	VPE
Transformator MEISTER-Tronic 20-70 Watt, Wechselspannung Weiterverdrahtung, mit 6-fach Verteiler		9100 61 000	34,03	40,50	230	Karton verpackt
Funkhandsender inklusive Betriebsbatterie		9100 53 000	55,63	66,20	3	Karton verpackt
Funkempfänger 20-210 Watt Weiterverdrahtung (nicht für LED)		9100 54 000	86,55	103,00	230	Karton verpackt
Batterie für Funkhandsender CR 20 35 3 Volt		9100 55 000	4,16	4,95	3	Shopkarte
Transformator LED-Tronic 0,1-15 Watt, Gleichspannung Weiterverdrahtung, mit 6-fach Verteiler, 5 m Einspeiserleitung, Adapterstecker Unterputzdose: Blende: 32 × 180 mm Tiefe: 62 mm Gehäuse: 24 × 150 mm	 	9100 57 000	44,83	53,35	230	Karton verpackt
Bluetooth 4.1 LED-Funkempfänger 0,1 - 35 Watt, Gleichspannung		9100 66 000	58,78	69,95	12	Karton verpackt
LED-Verlängerung 5 m (nur für FLAT)		9100 58 000	4,62	5,50	12	Shopkarte
LED-Verlängerung 2 m (nur für LED-Downlights 12 V)		9100 63 000	3,78	4,50	12	Shopkarte
LED-Verlängerung 2 m (nur für LED-Downlights Shot und Big Shot)		9100 64 000	4,16	4,95	12	Shopkarte
HV-Einspeiser 4 m mit Fußschalter und Euro-Flachstecker		9100 59 000	7,14	8,50	230	Shopkarte
HV-Verlängerung 2 m		9109 35 000	4,50	5,35	230	Shopkarte
NV-Verlängerung 2 m		9109 27 000	2,98	3,55	12	Shopkarte
Lochsäge Ø 59 mm NV-Downlight 20 Watt NV-Downlight-Quadro 20 Watt Apollo Apollo-Quadro LED-Downlight 3,7 Watt LED-Downlight Quadro 3,7 Watt LED-Downlight Shot 3,4 Watt LED-Downlight Shot-Quadro 3,4 Watt		9109 60 000	13,19	15,70	-	Karton verpackt
Lochsäge Ø 80 mm NV-Downlight 35 Watt NV-Downlight-Quadro 35 Watt FLAT-Punto FLAT-Quadro LED-Downlight Big Shot 7,5 Watt LED-Downlight Big Shot Quadro 7,5 Watt		9109 66 000	15,80	18,80	-	Karton verpackt
Aufnahmehalter für Lochsägen inklusive Bohrer Ø 6 mm		9109 47 000	17,35	20,65	-	Karton verpackt

Leuchtmittel

Niedervolt-Leuchtmittel für folgende Leuchten

Watt	Lampe		Artikel-Nr.	€/Stück zzgl. MwSt.	€/Stück inkl. MwSt.
20	QT 9 QT 10	NV- Downlight 20 Watt schwenkbar NV- Downlight -Quadro 20 Watt	9109 52 000	2,14	2,55
35	QT 12	NV- Downlight 35 Watt schwenkbar NV- Downlight -Quadro 35 Watt	9109 53 000	2,35	2,80
50	QT 12	NV- Downlight 35 Watt schwenkbar* NV- Downlight -Quadro 35 Watt*	9109 62 000	2,35	2,80

*Wichtig: Achten Sie bei der Verwendung eines leistungsstärkeren Leuchtmittels unbedingt auf die zugelassene Auslastung des Trafos.
Zusätzlich bitte beim NV-Downlight | 35 Watt und NV-Downlight-Quadro | 35 Watt Schutzglas entfernen.

LED-Leuchtmittel für folgende Leuchten

Watt	Lampe		Artikel-Nr.	€/Stück zzgl. MwSt.	€/Stück inkl. MwSt.
0,4	Leuchtplatine	LED-Einbauleuchte FLAT -Quadro LED-Einbauleuchte FLAT -Punto	9106 70 000	21,55	25,65

MEISTER-Leistenvielfalt auf einen Blick

Mit Deckenabschlussleisten und Wandleisten von MEISTER haben Sie alles perfekt im Griff. Praktisch, clever und einfach zu montieren.



Deckenabschlussleisten

Die Deckenabschlussleiste garantiert einen sauberen Abschluss für Wand und Decke: MEISTER-Befestigungsklipps ermöglichen die schnelle und unsichtbare Leistenmontage. Die Rund-Deckenabschlussleiste ist ein Deckenabschluss im aktuellen Design, insbesondere für Paneele in Nullfugen-Optik. Die Vierkant-Deckenabschlussleiste eignet sich besonders für die Paneele SP 400, SP 300 und Bocado 300.

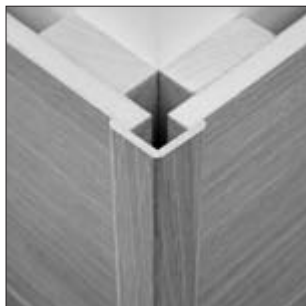

Winkelleisten

Winkelleisten sind die idealen Eckverbindungen für 90°-Außenecken. In Kombination mit Vertäfelungen können sie aufgebracht oder in die Nut eingesetzt werden. Als dekoratives Element finden sie im gesamten Wohnbereich vielfältige Einsatzmöglichkeiten.



Abdeckleisten

Die Abdeckleiste ist der perfekte Abschluss für viele Bereiche im Innenausbau: z. B. Treppenlöcher, halbohohe Vertäfelungen, Türverkleidungen, Dachfenster und seitliche Einfassungen von Deckenvertäfelungen, die nicht von Wand zu Wand verlegt sind.



Tapetenleiste

Die Tapetenleiste entspricht von der Form und den Abmessungen der kleinen Faltleiste. Sie deckt Stoßfugen ab, die zwischen verschiedenen Materialien (Paneele, Tapete usw.) auf gleicher Ebene verlaufen.



Faltleisten

Die Faltleisten sind geeignet für alle Winkellösungen zwischen 10° und 270°, z. B. Dachschrägen oder Innenecken.



Hohlkehlleisten

Die Hohlkehlleisten finden vielseitige Anwendung, z. B. als Eckverbindung bei Vertäfelungen und als Fußleiste.

für Dekorpaneele

Bei Ihrer Bestellung ersetzen Sie bitte die Punkte am Ende der Artikelnummer durch die Ziffern der gewünschten Dekornummer (z. B. Deckenabschlussleiste, Eiche natur **001** = 2125 25 **001**)

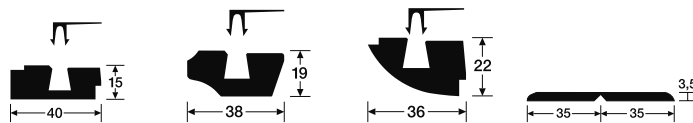
Vierkant-
Deckenab-
schlussleisteDeckenab-
schlussleisteRund-Decken-
abschlussleiste

Faltleiste groß

			€/lfd. M.		€/lfd. M.		€/lfd. M.		€/lfd. M.	
			zzgl. MwSt.	inkl. MwSt.	zzgl. MwSt.	inkl. MwSt.	zzgl. MwSt.	inkl. MwSt.	zzgl. MwSt.	inkl. MwSt.
			2123 25 ..		2125 25 ..		2128 25 ..		2237 25 ..	
Eiche natur	001	Holznachbildung	2,86	3,40	2,77	3,30	2,98	3,55	2,14	2,55
Eiche natur gekälkt	012	Holznachbildung	2,86	3,40	2,77	3,30	2,98	3,55	2,14	2,55
Edelstahl DF	063	Dekor	3,53	4,20	3,44	4,10	3,66	4,35	2,82	3,35
Polar-Weiß	079	Holznachbildung	2,86	3,40	2,77	3,30	2,98	3,55	2,14	2,55
Classic-Weiß	087	Holznachbildung	2,86	3,40	2,77	3,30	2,98	3,55	2,14	2,55
Pacific-Pine	096	Holznachbildung	2,86	3,40	2,77	3,30	2,98	3,55	2,14	2,55
Kiefer-Creme	102	Holznachbildung			2,77	3,30	2,98	3,55	2,14	2,55
Padena-Weiß	153	Dekor	2,86	3,40	2,77	3,30	2,98	3,55	2,14	2,55
Alabaster-Akazie	158	Holznachbildung	2,86	3,40	2,77	3,30	2,98	3,55	2,14	2,55
Uni creme	159	Dekor	2,86	3,40	2,77	3,30	2,98	3,55	2,14	2,55
Delgado-Esche	167	Holznachbildung	2,86	3,40	2,77	3,30	2,98	3,55	2,14	2,55
Renova-Weiß	168	Dekor	2,86	3,40	2,77	3,30	2,98	3,55	2,14	2,55
Oliva-Buche	174	Holznachbildung	2,86	3,40	2,77	3,30	2,98	3,55	2,14	2,55
Simcoe-Birke	176	Holznachbildung			2,77	3,30	2,98	3,55	2,14	2,55
Ahorn-Woodlook	194	Holznachbildung	2,86	3,40	2,77	3,30	2,98	3,55	2,14	2,55
Kernbuche	323	Holznachbildung			2,77	3,30	2,98	3,55	2,14	2,55
Uni weiß glänzend DF	324	Dekor	2,86	3,40	2,77	3,30	2,98	3,55	2,14	2,55
Ahorn-Woodlook DF	326	Holznachbildung			2,77	3,30	2,98	3,55	2,14	2,55
Trentino-Ahorn	328	Holznachbildung	2,86	3,40	2,77	3,30	2,98	3,55	2,14	2,55
Pasadena-Buche	329	Holznachbildung			2,77	3,30	2,98	3,55	2,14	2,55
Silberesche	330	Holznachbildung	2,86	3,40	2,77	3,30	2,98	3,55	2,14	2,55
Weiß DF (streichfähig)	2222	Dekor	2,86	3,40	2,77	3,30	2,98	3,55	2,14	2,55
Ahorn hell	4003	Holznachbildung	2,86	3,40	2,77	3,30	2,98	3,55	2,14	2,55
Pinie weiß	4005	Holznachbildung	2,86	3,40	2,77	3,30	2,98	3,55	2,14	2,55
Esche weiß	4011	Holznachbildung	2,86	3,40	2,77	3,30	2,98	3,55	2,14	2,55
Akazie hell	4012	Holznachbildung	2,86	3,40	2,77	3,30	2,98	3,55	2,14	2,55
Cremeweiß	4014	Dekor	2,86	3,40	2,77	3,30	2,98	3,55	2,14	2,55
Finele weiß	4017	Dekor	2,86	3,40	2,77	3,30	2,98	3,55	2,14	2,55
Finele cappuccino	4018	Dekor	2,86	3,40	2,77	3,30	2,98	3,55	2,14	2,55
Finele mokka	4019	Dekor	2,86	3,40	2,77	3,30	2,98	3,55	2,14	2,55
Trägermaterial			MDF E1		MDF E1		MDF E1		MDF E1	
Länge in mm			2500		2500		2500		2500	
VPE in lfd. M.			10		10		10		25	
VPE in Stück			4		4		4		10	
Befestigung siehe Seite 91			9010 03 001		9010 03 001		9010 03 001			

für Dekorpaneele

Bei Ihrer Bestellung ersetzen Sie bitte die Punkte am Ende der Artikelnummer durch die Ziffern der gewünschten Dekornummer (z. B. Rund-Deckenabschlussleiste, Streifer silber **4021** = 2128 25 **4021**)

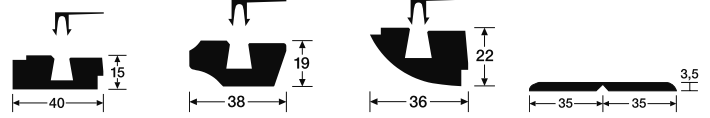
Vierkant-
Deckenab-
schlussleisteDeckenab-
schlussleisteRund-Decken-
abschlussleiste

Faltleiste groß

			€/lfd. M.		€/lfd. M.		€/lfd. M.		€/lfd. M.	
			zzgl. MwSt.	inkl. MwSt.	zzgl. MwSt.	inkl. MwSt.	zzgl. MwSt.	inkl. MwSt.	zzgl. MwSt.	inkl. MwSt.
			2123 25 ..	2125 25 ..	2128 25 ..	2128 25 ..	2128 25 ..	2128 25 ..	2237 25 ..	2237 25 ..
Streifer silber	4021	Dekor	2,86	3,40	2,77	3,30	2,98	3,55	2,14	2,55
Fineline weiß	4029	Dekor	2,86	3,40	2,77	3,30	2,98	3,55	2,14	2,55
Tafel schwarz	4037	Dekor	2,86	3,40	2,77	3,30	2,98	3,55	2,14	2,55
Weiß	4038	Dekor	2,86	3,40	2,77	3,30	2,98	3,55	2,14	2,55
Beton	4045	Nachbildung	2,86	3,40	2,77	3,30	2,98	3,55	2,14	2,55
Eiche	4046	Holznachbildung	2,86	3,40	2,77	3,30	2,98	3,55	2,14	2,55
Aluminium	4049	Dekor	2,86	3,40	2,77	3,30	2,98	3,55	2,14	2,55
Wave weiß	4061	Dekor	2,86	3,40	2,77	3,30	2,98	3,55	2,14	2,55
Crush weiß	4065	Dekor	2,86	3,40	2,77	3,30	2,98	3,55	2,14	2,55
Crush aprikot	4066	Dekor	2,86	3,40	2,77	3,30	2,98	3,55	2,14	2,55
Eiche weiß deckend	4069	Holznachbildung	2,86	3,40	2,77	3,30	2,98	3,55	2,14	2,55
Whiteline	4074	Dekor	2,86	3,40	2,77	3,30	2,98	3,55	2,14	2,55
Eiche vintage weiß	4075	Holznachbildung	2,86	3,40	2,77	3,30	2,98	3,55	2,14	2,55
Rost-Metallic	4077	Nachbildung	3,70	4,40	3,61	4,30	3,82	4,55	2,98	3,55
Stahl-Metallic	4078	Nachbildung	3,70	4,40	3,61	4,30	3,82	4,55	2,98	3,55
Edelstahl-Metallic	4079	Nachbildung	3,70	4,40	3,61	4,30	3,82	4,55	2,98	3,55
Aluminium-Metallic	4080	Nachbildung	3,70	4,40	3,61	4,30	3,82	4,55	2,98	3,55
Gold-Metallic	4081	Nachbildung	3,70	4,40	3,61	4,30	3,82	4,55	2,98	3,55
Eiche rustikal cremegrau	4082	Holznachbildung	2,86	3,40	2,77	3,30	2,98	3,55	2,14	2,55
Eiche rustikal	4083	Holznachbildung	2,86	3,40	2,77	3,30	2,98	3,55	2,14	2,55
Weiß Hochglanz	4084	Dekor	2,86	3,40	2,77	3,30	2,98	3,55	2,14	2,55
Shape	4085	Dekor	2,86	3,40	2,77	3,30	2,98	3,55	2,14	2,55
Lounge Wood	4086	Dekor	2,86	3,40	2,77	3,30	2,98	3,55	2,14	2,55
Corona	4087	Dekor	2,86	3,40	2,77	3,30	2,98	3,55	2,14	2,55
White Pine	4088	Holznachbildung	2,86	3,40	2,77	3,30	2,98	3,55	2,14	2,55
Duo Gloss White	4089	Dekor	2,86	3,40	2,77	3,30	2,98	3,55	2,14	2,55
Vintage Weiß	4091	Dekor	2,86	3,40	2,77	3,30	2,98	3,55	2,14	2,55
Pinie Hochglanz	4092	Holznachbildung	2,86	3,40	2,77	3,30	2,98	3,55	2,14	2,55
Pinie hell	4093	Holznachbildung	2,86	3,40	2,77	3,30	2,98	3,55	2,14	2,55
Buche pure	4094	Holznachbildung	2,86	3,40	2,77	3,30	2,98	3,55	2,14	2,55

Trägermaterial	MDF E1	MDF E1	MDF E1	MDF E1
Länge in mm	2500	2500	2500	2500
VPE in lfd. M.	10	10	10	25
VPE in Stück	4	4	4	10
Befestigung siehe Seite 91	9010 03 001	9010 03 001	9010 03 001	

für Dekorpaneele

Bei Ihrer Bestellung ersetzen Sie bitte die Punkte am Ende der Artikelnummer durch die Ziffern der gewünschten Dekornummer (z. B. Tapetenleiste, Eiche natur **001** = 2236 25 **001**)



		Tapetenleiste	Winkelleiste groß		Hohlkehlleiste		Winkelabdeckleiste			
		€/lfd. M. zzgl. inkl. MwSt. MwSt.	€/lfd. M. zzgl. inkl. MwSt. MwSt.	€/lfd. M. zzgl. inkl. MwSt. MwSt.	€/lfd. M. zzgl. inkl. MwSt. MwSt.	€/lfd. M. zzgl. inkl. MwSt. MwSt.	€/lfd. M. zzgl. inkl. MwSt. MwSt.			
		2236 25 ..	2366 25 ..	2446 25 ..	2998 25 ..					
Eiche natur	001	Holznachbildung	1,97	2,35	2,31	2,75	1,68	2,00	4,79	5,70
Eiche natur gekälkt	012	Holznachbildung	1,97	2,35	2,31	2,75	1,68	2,00	4,79	5,70
Edelstahl DF	063	Dekor	2,65	3,15	2,98	3,55	2,35	2,80	5,46	6,50
Polar-Weiß	079	Holznachbildung	1,97	2,35	2,31	2,75	1,68	2,00	4,79	5,70
Classic-Weiß	087	Holznachbildung	1,97	2,35	2,31	2,75	1,68	2,00	4,79	5,70
Pacific-Pine	096	Holznachbildung	1,97	2,35	2,31	2,75	1,68	2,00	4,79	5,70
Kiefer-Creme	102	Holznachbildung	1,97	2,35	2,31	2,75	1,68	2,00		
Padena-Weiß	153	Dekor	1,97	2,35	2,31	2,75	1,68	2,00	4,79	5,70
Alabaster-Akazie	158	Holznachbildung	1,97	2,35	2,31	2,75	1,68	2,00	4,79	5,70
Uni creme	159	Dekor	1,97	2,35	2,31	2,75	1,68	2,00	4,79	5,70
Delgado-Esche	167	Holznachbildung	1,97	2,35	2,31	2,75	1,68	2,00	4,79	5,70
Renova-Weiß	168	Dekor	1,97	2,35	2,31	2,75	1,68	2,00	4,79	5,70
Oliva-Buche	174	Holznachbildung	1,97	2,35	2,31	2,75	1,68	2,00	4,79	5,70
Simcoe-Birke	176	Holznachbildung	1,97	2,35	2,31	2,75	1,68	2,00		
Ahorn-Woodlook	194	Holznachbildung	1,97	2,35	2,31	2,75	1,68	2,00	4,79	5,70
Kernbuche	323	Holznachbildung	1,97	2,35	2,31	2,75	1,68	2,00		
Uni weiß glänzend DF	324	Dekor	1,97	2,35	2,31	2,75	1,68	2,00	4,79	5,70
Ahorn-Woodlook DF	326	Holznachbildung	1,97	2,35	2,31	2,75	1,68	2,00		
Trentino-Ahorn	328	Holznachbildung	1,97	2,35	2,31	2,75	1,68	2,00	4,79	5,70
Pasadena-Buche	329	Holznachbildung	1,97	2,35	2,31	2,75	1,68	2,00		
Silberesche	330	Holznachbildung	1,97	2,35	2,31	2,75	1,68	2,00	4,79	5,70
Weiß DF (streichfähig)	2222	Dekor	1,97	2,35	2,31	2,75	1,68	2,00	4,79	5,70
Ahorn hell	4003	Holznachbildung	1,97	2,35	2,31	2,75	1,68	2,00	4,79	5,70
Pinie weiß	4005	Holznachbildung	1,97	2,35	2,31	2,75	1,68	2,00	4,79	5,70
Esche weiß	4011	Holznachbildung	1,97	2,35	2,31	2,75	1,68	2,00	4,79	5,70
Akazie hell	4012	Holznachbildung	1,97	2,35	2,31	2,75	1,68	2,00	4,79	5,70
Cremeweiß	4014	Dekor	1,97	2,35	2,31	2,75	1,68	2,00	4,79	5,70
Finele weiß	4017	Dekor	1,97	2,35	2,31	2,75	1,68	2,00	4,79	5,70
Finele cappuccino	4018	Dekor	1,97	2,35	2,31	2,75	1,68	2,00	4,79	5,70
Finele mokka	4019	Dekor	1,97	2,35	2,31	2,75	1,68	2,00	4,79	5,70
Trägermaterial			MDF E1		MDF E1		MDF E1		MDF E1	
Länge in mm			2500		2500		2500		2500	
VPE in lfd. M.			25		25		50		5	
VPE in Stück			10		10		20		2	

für Dekorpaneele

Bei Ihrer Bestellung ersetzen Sie bitte die Punkte am Ende der Artikelnummer durch die Ziffern der gewünschten Dekornummer (z.B. Hohlkehlleiste, Streifer silber **4021** = 2446 25 **4021**)



			Tapetenleiste		Winkelleiste groß		Hohlkehlleiste		Winkelabdeckleiste	
			€/lfd. M. zzgl. MwSt.	inkl. MwSt.	€/lfd. M. zzgl. MwSt.	inkl. MwSt.	€/lfd. M. zzgl. MwSt.	inkl. MwSt.	€/lfd. M. zzgl. MwSt.	inkl. MwSt.
			2236 25 ..		2366 25 ..		2446 25 ..		2998 25 ..	
Streifer silber	4021	Dekor	1,97	2,35	2,31	2,75	1,68	2,00	4,79	5,70
Fineline weiß	4029	Dekor	1,97	2,35	2,31	2,75	1,68	2,00	4,79	5,70
Tafel schwarz	4037	Dekor	1,97	2,35	2,31	2,75	1,68	2,00	4,79	5,70
Weiß	4038	Dekor	1,97	2,35	2,31	2,75	1,68	2,00	4,79	5,70
Beton	4045	Nachbildung	1,97	2,35	2,31	2,75	1,68	2,00	4,79	5,70
Eiche	4046	Holznachbildung	1,97	2,35	2,31	2,75	1,68	2,00	4,79	5,70
Aluminium	4049	Dekor	1,97	2,35	2,31	2,75	1,68	2,00	4,79	5,70
Wave weiß	4061	Dekor	1,97	2,35	2,31	2,75	1,68	2,00	4,79	5,70
Crush weiß	4065	Dekor	1,97	2,35	2,31	2,75	1,68	2,00	4,79	5,70
Crush aprikot	4066	Dekor	1,97	2,35	2,31	2,75	1,68	2,00	4,79	5,70
Eiche weiß deckend	4069	Holznachbildung	1,97	2,35	2,31	2,75	1,68	2,00	4,79	5,70
Whiteline	4074	Dekor	1,97	2,35	2,31	2,75	1,68	2,00	4,79	5,70
Eiche vintage weiß	4075	Holznachbildung	1,97	2,35	2,31	2,75	1,68	2,00	4,79	5,70
Rost-Metallic	4077	Nachbildung	2,82	3,35	3,15	3,75	2,52	3,00	5,63	6,70
Stahl-Metallic	4078	Nachbildung	2,82	3,35	3,15	3,75	2,52	3,00	5,63	6,70
Edelstahl-Metallic	4079	Nachbildung	2,82	3,35	3,15	3,75	2,52	3,00	5,63	6,70
Aluminium-Metallic	4080	Nachbildung	2,82	3,35	3,15	3,75	2,52	3,00	5,63	6,70
Gold-Metallic	4081	Nachbildung	2,82	3,35	3,15	3,75	2,52	3,00	5,63	6,70
Eiche rustikal cremegrau	4082	Holznachbildung	1,97	2,35	2,31	2,75	1,68	2,00	4,79	5,70
Eiche rustikal	4083	Holznachbildung	1,97	2,35	2,31	2,75	1,68	2,00	4,79	5,70
Weiß Hochglanz	4084	Dekor	1,97	2,35	2,31	2,75	1,68	2,00	4,79	5,70
Shape	4085	Dekor	1,97	2,35	2,31	2,75	1,68	2,00	4,79	5,70
Lounge Wood	4086	Dekor	1,97	2,35	2,31	2,75	1,68	2,00	4,79	5,70
Corona	4087	Dekor	1,97	2,35	2,31	2,75	1,68	2,00	4,79	5,70
White Pine	4088	Holznachbildung	1,97	2,35	2,31	2,75	1,68	2,00	4,79	5,70
Duo Gloss White	4089	Dekor	1,97	2,35	2,31	2,75	1,68	2,00	4,79	5,70
Vintage Weiß	4091	Dekor	1,97	2,35	2,31	2,75	1,68	2,00	4,79	5,70
Pinie Hochglanz	4092	Holznachbildung	1,97	2,35	2,31	2,75	1,68	2,00	4,79	5,70
Pinie hell	4093	Holznachbildung	1,97	2,35	2,31	2,75	1,68	2,00	4,79	5,70
Buche pure	4094	Holznachbildung	1,97	2,35	2,31	2,75	1,68	2,00	4,79	5,70
Trägermaterial			MDF E1		MDF E1		MDF E1		MDF E1	
Länge in mm			2500		2500		2500		2500	
VPE in lfd. M.			25		25		50		5	
VPE in Stück			10		10		20		2	

Zubehör

Innen- und Außenecken

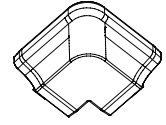
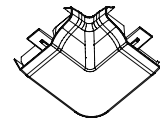

Passend zur Deckenabschlussleiste

	Innenecke	Außenecke
zzgl. MwSt. €/VPE inkl. MwSt. €/VPE	5,25 6,25	3,66 4,35
Ahorn weiß 2004	9062 07 2004	9062 08 2004
Weiß-Struktur 2008	9062 07 2008	9062 08 2008
Weiß 2001	9062 07 2001	9062 08 2001
Edelstahl-Optik 2002	9062 07 2002	9062 08 2002
Trägermaterial	ABS	ABS
Verpackungseinheit (in Klarsichtfolie verpackt)	4 Stück	2 Stück

Verwendbar für die Oberflächen

Ahorn weiß 2004	Trentino-Ahorn 328 Streifer silber 4021 Textil creme 4063 White Pine 4088
Weiß-Struktur 2008	Fichte silber 4031 Finline weiß 4017
Weiß 2001	Uni weiß glänzend DF 324 Silberesche 330 Uni-creme 159 Cremeweiß 4014 Crush weiß 4065 Wave weiß 4061 Weiß Hochglanz 4084 Duo Glass White 4089 Shape 4085 Vintage weiß 4091 Pinie Hochglanz 4092
Edelstahl-Optik 2002	Edelstahl-Optik 2002

Befestigungsklipps für Deckenabschlussleisten

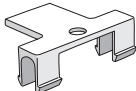
	Artikel-Nr.	€/Päckchen zzgl. MwSt.	€/Päckchen inkl. MwSt.
Material: Kunststoff (ABS) 1 Päckchen à 50 Klipps, inkl. Schrauben (Menge reicht für ca. 20 lfd. M. Leisten): 1 Umkarton à 80 Päckchen:	 9010 03 001	6,85 6,51	8,15 7,75

Longlife-Garantie auf MeisterWerke-Parkettböden

I. Garantiefall: MeisterWerke Schulte GmbH, Johannes-Schulte-Allee 5, 59602 Rütten-Meiste, gewährt über die gesetzlichen Rechte nach § 437 BGB (Nacherfüllung, Rücktritt, Minderung und Schadensersatz) hinaus eine Garantie nach Maßgabe der folgenden Garantiebedingungen. Bei dem dreischichtigen Aufbau des Parketts (Edelholz-Nutzschicht, Mittellage und Gegenzug) wird durch die Verwendung einer speziellen Mittellage aus einer hochverdichteten Faserplatte (HDF) die besondere Beständigkeit des Parketts erzielt. Daher garantiert MeisterWerke bei bestimmungsgemäßem Gebrauch im Wohnbereich die Dauerhaftigkeit dieses dreischichtigen Produktaufbaus hinsichtlich der Verleimung der einzelnen Schichten miteinander. Nicht abgedeckt durch die Garantie sind Schäden durch unsachgemäße Behandlung und unsachgemäßen Gebrauch, insbesondere nicht bestimmungsgemäße Belastung und Abnutzung des Bodens, mechanische Beschädigungen durch Möbel, Haustiere u.Ä. wie z. B. Eindrücke und Kratzer. Optische Beeinträchtigungen wie Fugen, Farbveränderungen durch Licht sowie jahreszeitliche, raumklimatisch bedingte Verformungen der einzelnen Dielen sind ebenfalls nicht abgedeckt. Ausgenommen sind auch Schäden infolge von Insektenbefall, unsachgemäßer Pflege, Reinigung oder Instandhaltung der Oberfläche und der Oberflächenbeschichtung, insbesondere chemische Beschädigungen bzw. Schäden durch Feuchtigkeitseinwirkung. Die Garantie gilt ausschließlich für Erste-Wahl-Produkte und die Verwendung im normal beanspruchten, privaten Wohnbereich, mit Ausnahme von Feuchträumen wie z. B. Bad oder Sauna. Die Garantie gilt nur für Produkte, die innerhalb der Europäischen Union gekauft und verlegt wurden.

II. Garantiedauer: Die Garantiedauer beträgt für MEISTER-Parkettböden 35 Jahre ab dem entsprechenden Kaufdatum.

III. Garantiebedingungen: Der Boden muss fachgerecht, insbesondere entsprechend der Verlegeanleitung, die jeder dritten Produktverpackung beiliegt, in den darin benannten, zugelassenen Einsatzbereichen verlegt worden sein. Insbesondere müssen die Hinweise in der Verlegeanleitung zu der Feuchtigkeitsüberprüfung der Unterböden und die Hinweise bei der Verlegung auf Fußbodenheizung beachtet werden. Das Material ist vor der Verlegung auf eventuelle Materialfehler/Beschädigungen zu prüfen. Ebenso hat die Pflege und Reinigung des Bodens entsprechend der dem Produkt beiliegenden Pflegeanleitung zu erfolgen. Sollten diese Verlege- und Pflegehinweise fehlen und/oder unvollständig sein, ist der Garantieberechtigte gehalten, diese Hinweise bei seinem Fachhändler oder unmittelbar bei MeisterWerke vor Beginn der Verlegung anzufordern. Ferner ist zu beachten, dass die Oberflächenbeschichtung eine Schutzschicht für die darunterliegende Nutzschicht aus Holz ist und

der normalen Abnutzung (Verschleiß) unterliegt. Der Verschleiß dieser Oberflächenbeschichtung ist daher kein Garantiefall. Zeigen sich Abnutzungserscheinungen, muss die Oberfläche rechtzeitig und im erforderlichen Maße fachgerecht durch einen Fachbetrieb erneuert werden. Die Garantie erstreckt sich daher nicht auf Schäden, die aus einer unsachgemäßen Verlegung, unsachgemäßen Reinigung oder Pflege sowie einer nicht rechtzeitigen fachgerechten Instandhaltung der Oberflächenbeschichtung resultieren.

IV. Anmeldung des Garantiefalls: Jede Beanstandung muss bei MeisterWerke schriftlich unter Vorlage der Originalrechnung des Fachhändlers, die als Garantieurkunde gilt, erfolgen. Kann die Originalrechnung des Fachhändlers nicht mehr vorgelegt werden, ist ein Garantieanspruch ausgeschlossen. Nach Eingang der Anzeige bei MeisterWerke hat MeisterWerke innerhalb von vier Wochen dem Kunden gegenüber zu erklären, ob ein Garantiefall anerkannt wird. Erfolgt keine Mitteilung innerhalb dieser Frist, gilt der Garantiefall als abgelehnt. Während dieses Zeitraums ist MeisterWerke oder einem von ihr beauftragten Dritten die Besichtigung des beanstandeten Bodens vor Ort zu gewähren, um die Berechtigung des Anspruchs zu prüfen.

V. Garantiefumfang: Bei einem anerkannten Garantiefall wird nach Wahl von MeisterWerke die nicht ordnungsgemäße Diele repariert oder alternativ hierzu gleichwertiges Ersatzmaterial – so weit als möglich aus dem gleichen Sortiment – für den jeweiligen Raum, in dem der Garantiefall aufgetreten ist, gestellt. Das Ersatzmaterial kann von dem Kunden kostenlos, unter Ausschluss aller weitergehenden Ansprüche, insbesondere solche auf Ersatz von Demontage-, Verlege- oder Folgekosten sowie auf Ersatz von Schäden, die nicht am Liefergegenstand selbst eingetreten sind, bei der ursprünglichen Verkaufsstelle, die sich aus der Originalrechnung ergibt, abgeholt werden.

VI. Verjährung des geltend gemachten Garantieanspruchs: Durch den Garantiefall verlängert sich die Garantiefrist nicht. Die Ansprüche aus dieser Garantie verjähren in sechs Monaten, beginnend mit dem Eingang der schriftlichen Beanstandung des Kunden bei MeisterWerke (siehe IV.), frühestens jedoch mit Ablauf der Garantiefrist.

Garantie auf Abriebfestigkeit für MeisterWerke-Design-, -Nadura- und -Laminatböden

I. Garantiefall: MeisterWerke Schulte GmbH, Johannes-Schulte-Allee 5, 59602 Rütten-Meiste, gewährt über die gesetzlichen Rechte nach § 437 BGB (Nacherfüllung, Rücktritt, Minderung und Schadensersatz) hinaus eine Garantie nach Maßgabe der folgenden Garantiebedingungen auf den Boden dahingehend, dass es bei dem erworbenen Produkt innerhalb der Garantiedauer bei bestimmungsgemäßem Einsatz nicht zu einem Abrieb der Dekorschicht/Furnierschicht kommt. Als abgerieben gilt eine Stelle, deren Dekorschicht/Furnierschicht auf mindestens 1 cm² Fläche bis auf das Trägermaterial entfernt ist, wobei Abrieberscheinungen im Kantenbereich der einzelnen Bodendiele von der Garantie ausgenommen sind. Nicht bestimmungsgemäße Belastungen des Bodens sowie mechanische Beschädigungen und die nicht ordnungsgemäße Beachtung der MeisterWerke-Pflegeanleitung für den jeweiligen Boden schließen die Garantie aus.

Die Garantie gilt ausschließlich für Erste-Wahl-Produkte und die Verwendung in privaten bzw. gewerblichen Bereichen in Abhängigkeit der angegebenen Beanspruchungsklasse, mit Ausnahme von Feuchträumen wie z. B. Bad oder Sauna. Die Garantie gilt nur für Produkte, die innerhalb der Europäischen Union gekauft und verlegt wurden.

II. Garantiedauer: Die Garantiedauer ergibt sich aus der bei dem jeweiligen Produkt ausgelobten Garantiezeit für die konkrete, beschriebene Nutzungsart ab dem entsprechenden Kaufdatum.

III. Garantiebedingungen: Der Boden muss fachgerecht, insbesondere entsprechend der Verlegeanleitung, die jeder dritten Produktverpackung beiliegt, in den darin benannten, zugelassenen Einsatzbereichen verlegt worden sein. Insbesondere müssen die Hinweise in der Verlegeanleitung zu der Feuchtigkeitsüberprüfung der Unterböden und die Hinweise bei der Verlegung auf Fußbodenheizung beachtet werden. Das Material ist vor der Verlegung auf eventuelle Materialfehler/Beschädigungen zu prüfen. Ebenso hat die Pflege und Reinigung des Bodens entsprechend der dem Produkt beiliegenden Pflegeanleitung zu erfolgen. Sollten diese Verlege- und Pflegehinweise fehlen und/oder unvollständig sein, ist der Garantieberechtigte gehalten, diese Hinweise bei seinem Fachhändler oder unmittelbar bei MeisterWerke vor Beginn der Verlegung anzufordern.

IV. Anmeldung des Garantiefalls: Jede Beanstandung muss bei MeisterWerke schriftlich unter Vorlage der Originalrechnung des Fachhändlers, die als Garantieurkunde gilt, erfolgen. Kann die Originalrechnung des Fachhändlers nicht mehr vorgelegt werden, ist ein Garantieanspruch ausgeschlossen. Nach Eingang der Anzeige bei MeisterWerke hat MeisterWerke innerhalb von vier Wochen dem Kunden gegenüber zu erklären, ob ein Garantiefall anerkannt wird. Erfolgt keine Mitteilung innerhalb dieser Frist, gilt der Garantiefall als abgelehnt. Während dieses Zeitraums ist MeisterWerke oder einem von ihr beauftragten Dritten die Besichtigung des beanstandeten Bodens vor Ort zu gewähren, um die Berechtigung des Anspruchs zu prüfen.

V. Garantiefumfang: Bei einem anerkannten Garantiefall wird nach Wahl von MeisterWerke die nicht ordnungsgemäße Diele repariert oder alternativ hierzu gleichwertiges Ersatzmaterial – so weit als möglich aus dem gleichen Sortiment – für den jeweiligen Raum, in dem der Garantiefall aufgetreten ist, gestellt. Das Ersatzmaterial kann von dem Kunden kostenlos, unter Ausschluss aller weitergehenden Ansprüche, insbesondere solche auf Ersatz von Demontage-, Verlege- oder Folgekosten sowie auf Ersatz von Schäden, die nicht am Liefergegenstand selbst eingetreten sind, bei der ursprünglichen Verkaufsstelle, die sich aus der Originalrechnung ergibt, abgeholt werden.

VI. Verjährung des geltend gemachten Garantieanspruchs: Durch den Garantiefall verlängert sich die Garantiefrist nicht. Die Ansprüche aus dieser Garantie verjähren in sechs Monaten, beginnend mit dem Eingang der schriftlichen Beanstandung des Kunden bei MeisterWerke (siehe IV.), frühestens jedoch mit Ablauf der Garantiefrist.

Garantie auf MeisterWerke-Leuchten, -Transformatoren, -Funkempfänger und -Funkhandsender

I. Garantiefall: MeisterWerke Schulte GmbH, Johannes-Schulte-Allee 5, 59602 Rüthen-Meiste, gewährt über die gesetzlichen Rechte nach § 437 BGB (Nacherfüllung, Rücktritt, Minderung und Schadensersatz) hinaus, eine Garantie nach Maßgabe der folgenden Garantiebedingungen. MeisterWerke garantiert bei bestimmungsgemäßem Gebrauch die Funktionalität der Leuchten, Transformatoren, Funkempfänger sowie Funkhandsender. Nicht abgedeckt durch die Garantie sind Schäden durch unsachgemäße Behandlung und unsachgemäßen Gebrauch, insbesondere nicht bestimmungsgemäße Anwendung von nicht vorgeschriebenen Leuchtmitteln sowie Farbveränderungen durch Licht. Ausgenommen sind ebenfalls Schäden infolge unsachgemäßen Einbaus in nicht geeignete Materialien sowie Beschädigungen durch Nicht-Einhaltung von Mindestabständen zu angestrahlten Oberflächen und Gegenständen. Die Garantie gilt ausschließlich für Erste-Wahl-Produkte. Die Garantie gilt nur für Produkte, die innerhalb der Europäischen Union gekauft und eingebaut wurden.

II. Garantiedauer: Die Garantiedauer ergibt sich aus der bei dem jeweiligen Produkt ausgelobten Garantiezeit ab dem entsprechenden Kaufdatum.

III. Garantiebedingungen: Die Lichtkomponenten müssen entsprechend den Verkaufsbedingungen und den dem Produkt beiliegenden Anweisungen, insbesondere entsprechend der DIN VDE 0100, in den zugelassenen Einsatzbereichen montiert worden sein. Insbesondere sollten Hinweise in der Montageanleitung zu der Beschaffenheit der Unterlattungen und die Hinweise bei der Montage in Feuchträumen beachtet werden. Das Material ist vor der Verlegung auf eventuelle Materialfehler/Beschädigungen zu prüfen. Ferner ist zu beachten, dass die Lichtkomponenten nur in für das MM Zeichen freigegebenen Materialien verbaut werden. Der Verschleiß von Leuchtmitteln ist kein Garantiefall.

IV. Anmeldung des Garantiefalls: Jede Beanstandung muss bei MeisterWerke schriftlich unter Vorlage der Originalrechnung des Fachhändlers, die als Garantieurkunde gilt, erfolgen. Kann die Originalrechnung des Fachhändlers nicht mehr vorgelegt werden, ist ein Garantieanspruch ausgeschlossen. Nach Eingang der Anzeige bei MeisterWerke hat MeisterWerke innerhalb von vier Wochen dem Kunden gegenüber zu erklären, ob ein Garantiefall anerkannt wird. Erfolgt keine Mitteilung innerhalb dieser Frist, gilt der Garantiefall als abgelehnt. Während dieses Zeitraums ist MeisterWerke oder einem von ihr beauftragten Dritten die Besichtigung der beanstandeten Lichtkomponenten vor Ort zu gewähren, um die Berechtigung des Anspruchs zu prüfen.

V. Garantieuumfang: Bei einem anerkannten Garantiefall wird nach Wahl von MeisterWerke die nicht ordnungsgemäße Lichtkomponente repariert oder alternativ hierzu gleichwertiges Ersatzmaterial – so weit als möglich aus dem gleichen Sortiment – für die gesamte zusammenhängende Fläche, in der der Garantiefall aufgetreten ist, gestellt. Das Ersatzmaterial kann von dem Kunden kostenlos, unter Ausschluss aller weitergehenden Ansprüche, insbesondere solche auf Ersatz von Demontage-, Verlege- oder Folgekosten sowie auf Ersatz von Schäden, die nicht am Liefergegenstand selbst eingetreten sind, bei der ursprünglichen Verkaufsstelle, die sich aus der Originalrechnung ergibt, abgeholt werden.

VI. Verjährung des geltend gemachten Garantieanspruchs: Durch den Garantiefall verlängert sich die Garantiefrist nicht. Die Ansprüche aus dieser Garantie verjähren in sechs Monaten, beginnend mit dem Eingang der schriftlichen Beanstandung des Kunden bei MeisterWerke (siehe IV.), frühestens jedoch mit Ablauf der Garantiefrist.

Allgemeine Lieferungs- und Zahlungsbedingungen (ALZ)

§ 1 Geltungsbereich

- Die Lieferungen, Leistungen und Angebote des Verkäufers erfolgen ausschließlich aufgrund der nachstehenden "Allgemeinen Lieferungs- und Zahlungsbedingungen" (ALZ). Abweichenden Bedingungen, insbesondere Einkaufsbedingungen des Käufers wird hiermit widersprochen.
- Sind die ALZ dem Käufer nicht mit dem Angebot zugegangen oder wurden sie ihm nicht bei anderer Gelegenheit übergeben, so finden sie im Rahmen einer laufenden Geschäftsbeziehung unter Kaufleuten Anwendung, wenn er sie aus einer früheren Geschäftsverbindung kannte oder kennen musste und auch wenn der Verkäufer im Einzelfall nicht ausdrücklich auf ihre Einbeziehung hingewiesen hat.

§ 2 Angebot und Vertragsabschluss

- Die Angebote des Verkäufers sind freibleibend und unverbindlich; sie beinhalten lediglich Aufforderungen, ein Angebot zu unterbreiten. Angebotserklärungen und sämtliche Bestellungen des Käufers bedürfen zur Rechtswirksamkeit der Bestätigung des Verkäufers in Schrift- oder Textform. Die termingemäße Ausführung der Bestellung gilt als Annahme des Auftrags. Dann gilt die Rechnung als Auftragsbestätigung.
- Angaben in Prospekten, Werbekatalogen, Bestellformularen und ähnlichen Erklärungen werbenden Inhalts, insbesondere die darin enthaltenen Zeichnungen, Abbildungen, Maße, Gewichte oder sonstige Leistungsdaten sind nur dann verbindlich, wenn dies ausdrücklich schriftlich vereinbart wird.
- Vereinbarungen mit Beauftragten bedürfen zu ihrer Gültigkeit der schriftlichen Bestätigung.
- Kreuzen sich Bestätigungsschreiben der Parteien, die abweichende Bestimmungen enthalten, gelten die Bedingungen des Verkäufers.

§ 3 Liefer- und Leistungszeit

- Liefertermine oder -fristen, die verbindlich oder unverbindlich vereinbart werden können, bedürfen zu ihrer Wirksamkeit der Schrift- oder Textform. Teillieferungen sind in zumutbarem Umfang zulässig.
- Die Transportkosten gehen zu Lasten des Käufers.
- (1) Bei Liefer- und Leistungsverzögerungen, die der Verkäufer nach Ziffer 3 Abs.2 dieses Paragraphen nicht zu vertreten hat, verlängert sich die Liefer- bzw. Leistungsfrist – auch bei verbindlich vereinbarten Fristen und Terminen und innerhalb eines Verzuges – um den Zeitraum, in dem die Leistung vom Verkäufer nicht erbracht werden kann zuzüglich einer angemessenen Anlaufzeit. In diesen Fällen ist der Verkäufer berechtigt, hinsichtlich des noch nicht erfüllten Teils ganz oder teilweise vom Vertrag zurückzutreten. Ersatz für Schäden, die durch die Verlängerung der Lieferzeit oder die Befreiung des Verkäufers von seiner Verbindlichkeit entstehen, kann der Käufer nicht verlangen.

(2) Nicht zu vertreten hat der Verkäufer Ereignisse, die durch Umstände entstehen, die außerhalb seiner Einflußmöglichkeit liegen. Dazu gehören neben dem Eintritt höherer Gewalt insbesondere Streik, Aussperrung, Mobilmachung, behördliche Anordnung, unverschuldete Verzögerungen im Betriebsablauf, etc. Das gilt auch, wenn diese Ereignisse bei Lieferanten des Verkäufers oder bei deren Unterlieferanten eintreten.

(3) Der Verkäufer kann die Rechte aus Abs.1 nur geltend machen, wenn er den Käufer von dem Leistungshindernis unverzüglich nach dessen Entstehen unterrichtet hat.

(4) Besteht das Liefer- oder Leistungshindernis länger als drei Monate, ist der Käufer nach angemessener Nachfristsetzung berechtigt, hinsichtlich des noch nicht erfüllten Teils vom Vertrag zurückzutreten. Auf Verlangen des Verkäufers ist der Käufer verpflichtet innerhalb einer angemessenen Frist zu erklären, ob er weiterhin auf Lieferung besteht oder wegen der Verzögerung vom Vertrag zurücktritt.

4. Hält der Verkäufer aus anderen als den in § 3 Ziffer 3 genannten Gründen den Liefertermin oder die Leistungsfrist nicht ein, kann der Käufer die sich daraus ergebenden Rechte erst nach Ablauf einer angemessenen Nachfrist von mindestens 14 Tagen geltend machen.

5. Der Verkäufer haftet hinsichtlich rechtzeitiger Lieferung nur für eigenes Verschulden und das seiner Erfüllungsgehilfen. Für das Verschulden seiner Vorlieferanten hat er nicht einzustehen, da diese nicht seine Erfüllungsgehilfen sind. Der Verkäufer ist jedoch verpflichtet, auf Verlangen eventuelle ihm gegen seine Vorlieferanten zustehende Ansprüche an den Käufer abzutreten.

6. Nimmt der Käufer die bestellte Ware nicht zu dem vereinbarten Liefertermin ab oder weigert er sich, die Ware abzunehmen, ist er dem Verkäufer zum Schadensersatz verpflichtet. Der Schadensersatz beträgt 25 % des Nettoverkaufswertes der Ware. Dem Käufer bleibt es vorbehalten, das Entstehen eines geringeren Schadens nachzuweisen.

§ 4 Gefahrübergang

Die Vergütungsgefahr geht auf den Käufer über mit der Folge, dass dieser zur Entrichtung des Kaufpreises verpflichtet ist, sobald die Ware an die den Transport ausführende Person übergeben worden ist oder zwecks Versendung das Lager des Verkäufers verlassen hat. Falls der Versand ohne Verschulden des Verkäufers unmöglich wird, geht die Gefahr mit der Meldung der Versandbereitschaft auf den Käufer über.

§ 5 Zahlung

- Die Rechnungen des Verkäufers sind acht Tage nach Rechnungsstellung abzüglich 3 % Skonto oder 30 Tage nach Rechnungsstellung ohne Abzug zahlbar.
- Der Verkäufer ist berechtigt, trotz abweichender Bestimmungen des Käufers Zahlungen zunächst auf dessen ältere Schulden anzurechnen. Hiervon wird der Käufer informiert. Der Verkäufer darf Zahlungen zunächst auf Kosten, dann auf Zinsen und dann auf die Hauptforderung anrechnen.
- Die Zahlung gilt erst dann als erfolgt, wenn der Verkäufer über den Betrag uneingeschränkt verfügen kann. Die Entgegennahme von Wechseln und Schecks erfolgt erfüllungshalber; Erfüllungswirkung tritt erst nach Einlösung ein.
- Vom Zeitpunkt des Eintritts des Verzuges des Käufers ist der Verkäufer berechtigt, Zinsen in Höhe von 8 Prozentpunkten über dem jeweiligen Basiszinssatz als pauschalen Schadensersatz zu verlangen. Die Geltendmachung eines höheren Zinsschadens bleibt unberührt. Der Nachweis eines geringeren Schadens bleibt dem Käufer vorbehalten.
- Wegen Mängeln oder sonstiger Beanstandungen darf der Käufer Zahlungen nur in einem der Leistungsstörung entsprechenden Umfang zurückbehalten. Über den Umfang entscheidet im Streitfall ein von der Industrie- und Handelskammer am Sitz des Verkäufers benannter Sachverständiger. Die Kosten für die Einschaltung des Sachverständigen tragen Käufer und Verkäufer zu gleichen Teilen.

§ 6 Mängelhaftung

- Der Verkäufer übernimmt die Gewähr, dass die verkauften Produkte frei von Fabrikations- und Materialmängeln sind.

2. Werden die Verlege- und Montageanleitungen des Verkäufers nicht befolgt, Änderungen an Produkten vorgenommen, Teile ausgewechselt oder Verbrauchsmaterialien verwendet, die nicht den Originalspezifikationen entsprechen, so entfällt jegliche Mängelhaftung, wenn der Käufer eine entsprechende substantiierte Behauptung, dass erst einer dieser Umstände den Mangel herbei geführt hat, nicht widerlegt. Der Käufer verpflichtet sich, die Verlege- oder Montageanleitung des Verkäufers vollständig und unverändert an einen Verbraucher als Endabnehmer weiterzugeben.

3. Der Käufer hat die empfangene Ware unverzüglich auf Menge und Beschaffenheit zu untersuchen. Es gelten die §§ 377, 378 HGB mit der Maßgabe, dass der Käufer Mängelrügen innerhalb von 10 Tagen nach Eingang der Ware am Bestimmungsort bei dem Verkäufer schriftlich und spezifiziert anzuzeigen hat. Stellt der Käufer Mängel der Ware fest, darf er nicht darüber verfügen, d.h. sie darf nicht geteilt, weiterverkauft bzw. weiterverarbeitet werden, bis eine Einigung über die Abwicklung der Reklamation erzielt ist.

4. Bei berechtigten Beanstandungen ist der Verkäufer berechtigt, unter Berücksichtigung der Art des Mangels und der berechtigten Interessen des Käufers die Art der Nacherfüllung (Ersatzlieferung, Nachbesserung) festzulegen. Zur Nacherfüllung hat der Käufer dem Verkäufer die nach billigem Ermessen erforderliche Frist, mindestens jedoch 14 Tage, zu gewähren. Beim Fehlschlagen der Nacherfüllung ist der Käufer berechtigt, alle gesetzlichen Gewährleistungsrechte geltend zu machen.

5. Über einen bei einem Verbraucher eintretenden Gewährleistungsfall hat der Käufer den Verkäufer unverzüglich zu informieren. Die Information muss hierbei den Namen und die Anschrift des Verbrauchers, den Ort, an dem sich das vom Verkäufer gelieferte Material befindet, eine genaue Beschreibung des vom Verbraucher gerügten Mangels sowie den Zeitpunkt des Gefahrübergangs auf den Verbraucher (Übergabe-/ Lieferung des Materials an den Verbraucher) enthalten. Die Information hat so rechtzeitig zu erfolgen, dass der Verkäufer noch vor Ablauf einer vom Verbraucher gesetzten Frist das vom Verbraucher gerügte Material zur Beweissicherung in Augenschein nehmen kann.

6. Gewährleistungsansprüche gegen den Verkäufer stehen nur dem unmittelbaren Käufer zu und sind nicht abtretbar.

7. Aufgrund unterschiedlicher klimatischer Verhältnisse haftet der Verkäufer nicht für die Beschaffenheit von melaminharzbeschichteten Produkten, wenn sie außerhalb Deutschlands verwendet werden, es sei denn, der vorgesehene Verwendungszweck und das Land, in dem die Produkte verwendet werden sollen, wurden dem Verkäufer vor Gebrauch schriftlich zur Kenntnis gebracht und die Eignung des Materials schriftlich durch den Verkäufer bestätigt.

8. Für Schadensersatzansprüche gilt § 8.

§ 7 Eigentumsvorbehalt

1. Bis zur Erfüllung aller Forderungen (einschließlich sämtlicher Forderungen aus Kontokorrent), die dem Verkäufer aus jedem Rechtsgrund gegen den Käufer aus der Geschäftsverbindung zustehen, werden dem Verkäufer folgende Sicherheiten gewährt, die er auf Verlangen nach seiner Wahl freigeben wird, wenn und soweit ihr Wert die Gesamtforderung des Verkäufers aus der Geschäftsverbindung nachhaltig um mehr als 20 % übersteigt.

2. Die Ware bleibt Eigentum des Verkäufers. Verarbeitung oder Umbildung erfolgen stets für den Verkäufer als Hersteller, jedoch ohne Verpflichtung für ihn. Erlischt das Eigentum des Verkäufers durch Verbindung, so wird bereits jetzt vereinbart, dass das Eigentum des Käufers an der einheitlichen Sache wertanteilmäßig (Rechnungswert) an den Verkäufer übergeht. Der Käufer verwahrt das (Mit-) Eigentum des Verkäufers unentgeltlich. Ware, an der dem Verkäufer (Mit-) Eigentum zusteht, wird im folgenden als Vorbehaltsware bezeichnet.

3. Der Käufer ist berechtigt, die Vorbehaltsware im ordnungsgemäßen Geschäftsverkehr zu verarbeiten und zu veräußern, solange er nicht in Verzug ist. Verpfändungen oder Sicherungsübereignungen sind unzulässig. Die aus dem Weiterverkauf oder einem sonstigen Rechtsgrund bezüglich der Vorbehaltsware entstehenden Forderungen (einschließlich sämtlicher Saldoforderungen aus Konto korrent) tritt der Käufer bereits jetzt sicherungshalber in vollem Umfang an den Verkäufer ab. Der Verkäufer ermächtigt ihn widerruflich, die an den Verkäufer abgetretenen Forderungen für dessen Rechnung im eigenen Namen einzuziehen. Diese Einziehungsermächtigung kann nur widerrufen werden, wenn der Käufer seinen Zahlungsverpflichtungen nicht ordnungsgemäß nachkommt.

4. Bei Zugriffen Dritter auf die Vorbehaltsware, insbesondere Pfändungen, wird der Käufer auf das Eigentum des Verkäufers hinweisen und diesen unverzüglich benachrichtigen, damit der Verkäufer seine Eigentumsrechte durchsetzen kann. Soweit der Dritte nicht in der Lage ist, dem Verkäufer die in diesem Zusammenhang stehenden gerichtlichen oder außergerichtlichen Kosten zu erstatten, haftet hierfür der Käufer.

5. Bei vertragswidrigem Verhalten des Käufers - insbesondere Zahlungsverzug - ist der Verkäufer berechtigt, die Vorbehaltsware zurückzunehmen oder gegebenenfalls Abtretung der Herausgabeansprüche des Käufers gegen Dritte zu verlangen. In der Zurücknahme sowie in der Pfändung der Vorbehaltsware durch den Verkäufer liegt kein Rücktritt vom Verträge.

§ 8 Haftungsbeschränkung

1. Schadensersatz- und Aufwendungsersatzansprüche des Käufers (nachfolgend Schadensersatzansprüche), gleich aus welchem Rechtsgrund, insbesondere wegen Verletzung von Pflichten aus einem Schuldverhältnis und aus unerlaubter Handlung sind ausgeschlossen. Dies gilt nicht in Fällen der Übernahme einer Garantie oder eines Beschaffungsrisikos. Dies gilt ferner nicht, soweit nach gesetzlichen Vorschriften zwingend gehaftet wird, insbesondere nach dem Produkthaftungsgesetz, in Fällen groben Verschuldens, wegen Verletzung des Lebens, des Körpers oder der Gesundheit sowie der Verletzung wesentlicher Vertragspflichten. Der Schadensersatzanspruch für die Verletzung wesentlicher Vertragspflichten ist jedoch auf den vertragstypischen, vorhersehbaren Schaden begrenzt, soweit kein grobes Verschulden vorliegt oder wegen der Verletzung des Lebens, des Körpers oder der Gesundheit gehaftet wird. Eine Änderung der Beweislast zum Nachteil des Käufers ist damit nicht verbunden.

2. Diese Regelung gilt für den Käufer entsprechend.

§ 9 Internationales

Alle Streitigkeiten werden nach dem materiellen Recht der Bundesrepublik Deutschland entschieden. Die Anwendung der einheitlichen Gesetze über den internationalen Kauf beweglicher Sachen sowie über den Abschluss von internationalen Kaufverträgen über bewegliche Sachen sowie das UN-Kaufrecht ist ausgeschlossen.

§ 10 Erfüllungsort, Gerichtsstand und Teilnichtigkeit

1. Erfüllungsort und ausschließlicher Gerichtsstand für sämtliche zwischen den Parteien sich ergebende Streitigkeiten ist Rüthen.

2. Sollte eine Bestimmung der ALZ oder eine Bestimmung im Rahmen sonstiger Vereinbarungen unwirksam sein oder werden, so wird hiervon die Wirksamkeit aller sonstigen Bestimmungen oder Vereinbarungen nicht berührt.

11|14



968105001 08|16



© 2016 by MeisterWerke Schulte GmbH
Farb- und Strukturabweichungen sind durch die drucktechnische Wiedergabe möglich,
Irrtum und Änderung vorbehalten.

MEISTER – eine Marke der MeisterWerke Schulte GmbH
Johannes-Schulte-Allee 5 | 59602 Rüthen-Meiste
Telefon +49 2952 816-0 | Fax +49 2952 816-66 | www.meister.com